

MÜESSİR

MÜESSİR İDARİ YARGI DENEMESİ ÇÖZÜM KİTAPÇIĞI

GENEL YETENEK VE GENEL KÜLTÜR ÇÖZÜMLERİ
ORTAK ALAN BİLGİSİ ÇÖZÜMLERİ
İDARİ YARGI ÇÖZÜMLERİ

MÜESSİR ADLİ HÂKİMLİK DENEMELERİ

Dr.Cahide Bolat
Dr.Yaşar Mirzaoğlu
Metin Aydın
Yekta Cem Yıldırım
Gökhan Aksoy
Ünal Aydın
Ebru Çorbacıoğlu
Hamza Parlak
Nazif Karatay
Adem Çelik
Deniz Fırat

6.Baskı Ağustos 2023
5.Baskı Eylül 2022
4. Baskı: Ağustos 2021
3. Baskı: Eylül 2020
2. Baskı: Aralık 2019
1. Baskı: Kasım 2019
4. Baskı: Ağustos 2021
3. Baskı: Eylül 2020
2. Baskı: Aralık 2019
1. Baskı: Kasım 2019

ISBN: 978-

© Bu kitabın her türlü yayın hakkı ®Temsil Kitap'a aittir. Yayınevinin yazılı izni olmadan, kitabın tümünün veya bir kısmının elektronik, mekanik ya da fotokopi yoluyla basımı, yayımı, çoğaltımı ve dağıtımı yapılamaz.

Yayın Yönetmeni: Mustafa Bulut

Sayfa Tasarımı: Sanem Hande Bayramoğlu

Kapak Tasarımı: Sanem Hande Bayramoğlu

Baskı-Cilt: Oğul Matbaacılık-Cafer Hayta

Maltepe Mah. Davutpaşa cad. Güven İş Merkezi B Blok No: 83/301-302

Zeytinburnu-İstanbul Tel: (0212) 567 20 77 Matbaa Sertifika No: 27591

Temsil Kitap®

Kadıköy Mahallesi Ziya Gökalp Cad. No: 56/A İzmit-Kocaeli

Tel: (0262) 325 03 24 Fax: (0262) 323 18 58

www.konsekitap.com

www.umuttepeyayinlari.com

e-posta: temsilkitap@gmail.com

Temsil Kitap, Umuttepe Yayınları Tic. Ltd. Şti.'nin tescilli markasıdır.

ÇÖZÜM 1

GENEL KÜLTÜR - GENEL YETENEK ÇÖZÜMLERİ

1. Kuru bir anlatım, sanatsız, süssüz, sadece bilgi veren anlatımdır.

CEVAP: C

2. (I) Osmanlılar öyle nazif, öyle düşünceli bir medeniyetti ki iftar saatlerinde evlerin sokak kapısı açık kalır, evlere misafir olarak gelenlerin iftar yapmalarına vesile olunurdu. (II) Yemekler yenir, lezzetli Osmanlı şerbetleri içilir ve en sonunda ev sahibi, misafire bir kese içerisinde "diş kirası" denilen bir miktar para verirdi. (III) İlk olarak Fatih zamanında Sadrazam Mahmut Paşa tarafından başlatılan bu gelenek asırlar boyunca devam etmiştir. (IV) Bu güzel âdetin anlamı ise "Evimize geldin, soframızı bereketlendirerek yemeklerimizden yedin ve bize sevap kazandırdın." demektir. (V) Ancak bunun yanında asıl olan ise bu kutsal ayda fakirlere yardım edip onları biraz olsun sevindirmektir.

CEVAP: C

3. Atasözleri, "...her biri kural niteliğindeki söz kalıbı durumundadır." "Bunlar, atalarımız kanalıyla ka-muya aktarılmış ortak değerlerdir." ifadeleri "Sosyal hayatı düzenleyen ve toplumun geneline mal olan sözler olduğu" anlamındadır.

CEVAP: B

4. B) ---- birçok kültürle etkileşerek → Öteki kültürlerden etkilendiğine

C) Büyük Selçuklular ve Osmanlılarda Kafkasya'dan Balkanlara, Orta Doğu'dan Kuzey Afrika'ya dek yayılır → Yayıldığı yerlere

D) ---- gezgin ozonlar, akıncılar ve Horasan erenleriyle → Kimler tarafından kullanıldığına

E) ---- yeni yeni türevleri ortaya çıkar bu çalğının → Değişime uğradığına

A seçeneğinde belirtilen "ilk olarak yapıldığı yere" dair bir bilgi yoktur

CEVAP: A

5. "Sanki, oysaki, mademki, meğerki, oysaki, illaki, çünkü, halbuki" kalıplaşmıştır bitişik yazılır. "öyle ki, neyse ki, eğer ki" kalıplaşmadığı için ayrı yazılır.

CEVAP: B

6. Saat ve dakika arasına **iki nokta (:)** değil, nokta (.) kullanılır. (17:30 yanlış ---- **17.30** doğru)

CEVAP: A

7. $AB^3 + 3AB + B^3A = 1887$

$$100A + 10B + 3 + 300 + 10A + B + 100B + 30 + A = 1887$$

$$111A + 111B + 333 = 1887$$

$$111(A + B) = 1887 - 333$$

$$111(A + B) = 1554$$

$$A + B = 14 \rightarrow 5 + 9 = 14 \rightarrow A'nın en küçük olması için B en büyük seçilir.$$

Buna göre A en küçük 5 değerini alır.

CEVAP: E

8. $4^{-3}(2^7 + 2^6 + 2^5) = (2^2)^{-3} \cdot 2^5 \cdot (2^2 + 2^1 + 2^0)$
 $= \frac{1}{(2^2)^3} \cdot 2^5 \cdot (4 + 2 + 1) = \frac{1}{2^6} \cdot 2^5 \cdot 7 = \frac{7}{2}$

CEVAP: B

9. 3'e ve 5'e bölünebilen sayı 15 ile de bölünebilir.

15'e bölünebilen üç basamaklı sayılar;

$$105, 120, 135, \dots, 990$$

$$\text{Terim sayısı} = \frac{\text{Son terim} - \text{İlk terim}}{\text{Artış miktarı}} + 1$$

$$\text{Terim sayısı} = \frac{990 - 105}{15} + 1$$

$$\text{Terim sayısı} = \frac{885}{15} + 1 = 59 + 1 = 60$$

CEVAP: C

10. 50 kuruş x tane,
25 kuruş y tane,
1 TL = 100 kuruş z tane olsun.
 $50x = 25y = z \cdot \frac{100}{2}$
 $50x = 25y = 50z$
 $2x = y = 2z$
 $x = k \quad y = 2k, z = k$ alırsak
 $50k + 25 \cdot 2k + 100k = 4000$
 $200k = 4000$
 $k = 20$
 $x + y + z = k + 2k + k = 4k = 4 \cdot 10 = 40$

CEVAP: A

11. Toplam öğretmen sayısı = 5 + 4 + 8 + 3 = 20
A) (Y), 20-27 yaş aralığında 5 öğretmen vardır.
B) (Y), 35 yaşından büyük 8 + 3 = 11 öğretmen vardır.
C) (Y), 28-35 yaş aralığında 4 öğretmen vardır.
D) (Y), Tabloya göre 28-35 yaş aralığında 4 öğretmen var.
E) (D), 36 yaşından küçük 5 + 4 = 9 öğretmen vardır.

CEVAP: E

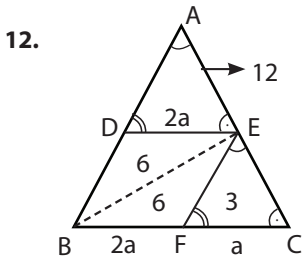

ADE ve EFC üçgenleri benzerdir.
Alanların oranı, benzerlik oranının karesine eşittir.

$$k^2 = \frac{12}{3} = 4$$

$$k = 2$$

IFCI = a dersek IDEI = IBFI = 2a olur. (Benzerlik oranı 2 olduğundan)

A(EFC) = 3 ise A(BFE) = A(BED) = 6 olur. (Yükseklikleri aynı olan üçgenlerin alanlarının oranı tabanlarının oranına eşittir.)

$$A(ABC) = 12 + 3 + 6 + 6 = 27 \text{ olur.}$$

CEVAP: A

- 13.
- Orta Asya'da kurulan ilk Türk Devleti Asya Hun Devletidir. "Orhun", "Selenga"da kuruldu. "Merkezleri Ötüken"dir. Kurucusu "Teoman"dır.
 - "Mete" babası Teoman'ı öldürüp "Tanhu" ünvanı ile başa geçmiştir.
 - Asya Hunlarına ait olan "Oğuz Kağan Destanı"nda adı geçen "Oğuz Kağan" "Mete Han"dır.
 - Asya Hunlarının en parlak dönemi "Mete Han" dönemidir.
 - Mete "ilk devlet" ve "ordu örgütü"nü kurmuştur.***
 - İlk kez ikili yönetim biçimi oluşturulmuştur.
 - İlk düzenli ordu kurularak, orduda "Onlu Sistem" oluşturulmuştur.
 - Mete zamanında Asya Hunları en geniş sınırlara ulaşmıştır.
 - Mete Orta Asya'da Türk siyasi birliğini ilk kez sağlamıştır.
 - "Mete Han" kalabalık Çin kültürü içinde yok olmak için Çin'e yerleşmemiş ve Çin'den vergi almıştır.
 - Mete'nin ölümünden sonra "Ki-ok dönemi" ile birlikte devlet parçalanmaya başlamıştır.

Cevap: B

14. Altay ve Orhun bölgesinde yapılan kazılarda halı ve kilim örneklerine rastlanması, Türkler arasında dokumacılığın geliştiğini göstermektedir.

Cevap: D

15. Selçuklular'da ikta sistemi:

- "Melik", "Emir" gibi üst düzey devlet memuru ve komutanlara maaş karşılığı verilen arazilere ikta toprağı denir.
- Mülkiyeti devlete ait olup işletme hakkı ikta sahibine verilen topraklardır.
- Toprağı eken köylü devlete ödemesi gereken vergiyi ikta sahibine maaş karşılığı olarak öderdi.
- İkta sahibi gelirinin bir kısmı ile atlı asker yetiştirirken bir kısmı ile de geçimini sağlardı.
- İkta sahibinin ölümü halinde toprak çocuklarına devredilebilirdi. Toprağın sadece kullanım hakkı devredilirdi.
- İkta Sistemi ilk kez "Hz. Ömer" zamanında uygulanmıştır.
- "İkta Sistemi" ilk kez "Nizamülmülk"ün önerisiyle Büyük Selçuklu Devleti'nde uygulanmıştır.
- İkta sisteminin sağladığı yararlar

- Devlet hazinesinden para harcanmadan asker yetiştirilmiştir.
- Devlet görevlilerinin maaşı karşılanmıştır.
- Taşrada devlet otoritesi sağlanmıştır.
- Üretimde süreklilik sağlanmıştır.
- Vergiler düzenli olarak toplanmıştır.
- Tarım ve hayvancılık gelişmiştir.

Osmanlılar'da tımar sistemi:

- Yıllık geliri 20.000 akçeden az olan topraklara tımar toprağı denir.
- Geliri devlete hizmeti geçen askere, memura verilen topraktır.
- Her 3000 akçe karşılığında bir atlı asker yani "Cebelü" yetiştirmekle yükümlüydüler.
- Tımar sahipleri toprağın gelirinin 3000 akçesini kendi geçimleri için ayırırlardı. Buna "Kılıç Tımarı" denirdi.
- **Tımar üçe ayrılırdı:**
 - **Mustahfız Tımarı:** Cami, imam ve hatiplerine verilirdi.
 - **Eşkinci Tımarı:** Savaşta yararlılık gösterene verilirdi.
 - **Hizmet Tımarı:** Sarayda çalışanlara verilirdi.
- İltizam Sistemi: Devlete ait bir gelirin ihale yoluyla şahıslara verilmesidir. İhaleyi alana "Mültezim" denilmektedir. İltizam sisteminin tımar topraklarında uygulanması tımar sisteminin bozulmasına neden olmuştur.
- Ayan: Tımar topraklarında iltizam usulünün uygulanması sonucunda iltizam alanlar "ayanlar" olmuştur. Buldukları bölgelerde güçlenerek vali ve kaymakam olmaya başlamışlardır. XVIII. yüzyılda siyasi alanda da söz sahibi olmuşlardır.

Görüldüğü üzere Selçuklular'da ikta sisteminde, kullanım hakkı ikta sahibine verilmiş olsa da mülkiyet hala Devlettedir. Ancak Osmanlı Devletinde tımar sisteminde mülkiyet de ilgili kimseye devredilmektedir.

Cevap: E

- 16.** Orhan Bey döneminde ilk düzenli ordu olan "**Yaya ve Müsellem**" kuruldu. Zamanla, müsellemler denilen atlı askerler savaş öncesinde ve sırasında yol, köprü ve ormanlıkları açmak gibi geri hizmetlerde görev almışlardır.

Cevap: B

17. Osmanlı Devleti'nde meşrutî yönetime Kanun-i Esasi'nin kabulü ile geçmiştir. Kanun-i Esasi'nin özellikleri şunlardır:

- Devletin "dini İslam", "resmi dili Türkçe", "başkenti İstanbul"dur.
- Parlamento, "Meclis-i Mebusan" ve "Meclis-i Ayan" olmak üzere iki kısımdan oluşuyordu. Mebusan üyeleri Müslüman ve gayrimüslim halktan dört yılda bir yapılan seçimlerle oluşturulacaktı. Ayan Meclisinin üyeleri padişah tarafından ölünceye kadar tayin edilebilecekti.
- Yürütme yetkisi padişah başkanlığındaki "Heyet-i Vükela"ya aitti.
- Seçimler 4 yılda bir yapılacaktı.
- Meclis hükümete karşı, hükümette padişaha karşı sorumlu olacaktı. Son söz padişahındır.
- Padişah hükümetin güvenliğini bozanları "sürgüne yollama" yetkisine sahipti (113.madde).
- Padişah gerekli gördüğünde meclisi açma ve kapama yetkisine sahipti.
- Osmanlı tebaası olan herkes kanun önünde eşit olacaktı.
- Vergiler herkesin gelirin göre toplanacaktı.
- Basın ve yayın serbestliği olacaktı.

Cevap: C

18. Paris Barış Konferansı (18 Ocak 1919 - 24 Aralık 1920)

I. Dünya Savaşı'nın galip devletleri tarafından savaş sonrasında yapılacak olan antlaşmalar ve yeni siyasal durum ile ilgili olarak Paris Barış Konferansı olarak toplandı. İlk toplantı 18 Ocak 1919 tarihinde yapıldı. Osmanlı Devleti ise Konferansa 1920'de çağırılmıştır. Osmanlı Devleti'nin Konferansa geç çağırılmasının nedenleri, Almanya ile İtilaf Devletleri arasında yapılan Versay Antlaşmasına (28 Haziran 1919) öncelik verilmesi, Osmanlı ülkesinin paylaşımı konusunda uzlaşmanın vakit alması, İzmir'in Yunanistan'a verilmesi üzerine İngiltere ve İtalya arasında anlaşmazlık yaşanması dolayısıyla İtalya'nın İzmir konusundaki kırıngılığının devam etmesi ve Anadolu'da işgallere karşı direnişin sürmesidir. Konferansta, "İngiltere", "Fransa" ve "Japonya" istekleri doğrultusunda kararlar alınmıştır. Ancak Sovyet Rusya, Paris Barış Konferansına katılmamıştı, o yüzden Osmanlı Devleti'nin Konferansa geç çağırılmasının nedenleri arasında Rusya'nın herhangi bir isteği yer almamaktadır.

Cevap: C

19. Osmanlı Devleti'nin Birinci Dünya Savaşı'na girdikten sonra 14 Kasım 1914 tarihinde Cihad ilan etmiştir. Cihad-ı Ekber, inanç sistemlerinin toplumsal hareketleri canlandırmaktaki rolünü gösteren bir tecrübedir. Birinci Dünya Savaşı eşiğinde, Osmanlı basınına, Cihad-ı Ekber ilanını Osmanlı kamuoyuna anlatma görevi yüklenmiştir. Basın yoluyla, toplumsal psikolojinin savaşa hazırlanması amaçlanır. Bu şekilde, kutsal bir göreve hazırlanan kamuoyunda savaş karşıtı görüşleri dile getirmek ikinci planda kalacağı için, Osmanlı yöneticileri ortaya çıkan muhalif görüşlerin de önünü kesmiş olacaktır. İttihat ve Terakki Cemiyeti, bu süreçte müttefiki Almanya ile birlikte hareket ederek, cihad ilanının bütün dünya Müslümanları arasında yankılanmasını hedeflemiştir.

Cevap: B

20. Kanun-i Esasi esasen 119 maddeden oluşmaktadır. A, C, D ve E seçenekleri Kanun-i Esasi'de yer almakla birlikte B seçeneği yer almamaktadır. Aksine, Kanun-i Esasi'nin 18.maddesinde **"Tebaai osmaniye'nin hidematı devlette istihdam olunmak için devletin lisanı resmi olan türkçeyi bilmeleri şarttır."** hükmüne yer verilmiştir. Diğer bir ifadeyle Kanun-i Esasi'ye göre B seçeneğinin aksine, Devlet memuriyetinde istihdam olunmak için Türkçe bilmek şarttır.

Cevap: B

21. Sivas Kongresi'nde alınan kararlar:

- Erzurum Kongresi kararları bazı değişiklik ve ilavelerle kabul edilerek tüm ulusa maledildi.
- Ulusal örgütler Anadolu ve Rumeli Müdafaa-i Hukuk Cemiyeti adı altında birleştirildi.
- Manda ve himaye kesin olarak reddedildi.
- Temsilciler Kurulunun yetkileri genişletilip, üye sayısı 9 kişiden 15'e artırılarak tüm vatani temsil eder hale getirildi.
- Ali Fuat Cebesoy, Batı Cephesi Kuvay-i Milliye Komutanlığı'na tayin edildi.
- İrade-i Milliye adıyla bir gazete çıkarılması kabul edildi.
- Mebusan Meclisi'nin toplanması çalışmalarına devam edilmesi kararlaştırıldı

Sivas Kongresi katılım açısından da kararlar açısından da **ulusal bir kongredir.**

Cevap: A

22. Damat Ferit Hükümeti'nin Erzurum ve Sivas Kongreleri sırasındaki olumsuz tutumu Anadolu ile İstanbul arasında ilişkilerin kopmasına yol açmıştı. Temsil Heyeti'nin baskıları sonucu Damat Ferit görevinden ayrılmak zorunda kaldı. Bunun üzerine Ali Fuat Paşa, *"Şunu itiraf etmeliyim ki 2 Ekim 1919 günü, İstiklal Mücadelesi tarihimize milli iradenin ilk defa tecelli ettiği ve milletin kendi mukadderatına bizzat hâkim olmaya başladığı ilk gün olmalıdır."* demiştir.

Cevap: B

23. Montreux (Montrö) Boğazlar Sözleşmesi ile; Boğazlar Komisyonu kaldırıldı. Komisyonun görevleri Türk Devleti'ne verildi. Yabancı ticaret gemileri boğazlardan serbestçe geçebilecek. Yabancı savaş gemilerinin geçişleri ise sınırlandırıldı.

Atatürk, "Tarihte birçok defa tartışma ve ihtiras sebebi olan Boğazlar, artık tam anlamı ile Türk egemenliği altında, yalnız ticaret ve dostluk ilişkilerinin ulaşım yolu hâline gelmiştir." sözünü Montreux (Montrö) Boğazlar Sözleşmesi'ne dayanarak söylemiştir.

Cevap: E

24. Devletçilik:

- 1929 Dünya ekonomik krizinden olumsuz etkilenen Türk ekonomisini canlandırma çabalarının bir sonucudur.
- Atatürk'ün devletçilik ilkesi Türkiye'ye özgü koşullardan ortaya çıkan bir ilkedir.
- Sosyalist anlamda ve devlet kapitalizmi izlenimi veren bir devletçilik değildir.
- Özel teşebbüse ve özel mülkiyete karşı değildir, özel teşebbüsün gücünün yetmediği ve toplum çıkarlarının ön planda olduğu alanlara devletin müdahalesini öngörür.
- Bağımsızlıktan taviz vermeden kalkınmayı hedefler.
- Bireyin haklarını ortadan kaldırmayan Atatürk devletçiliği, demokrasi ile uyumludur.

Devletçilik ile ilgili anahtar kelimeler:

- Kamulaştırma
- Kamu İktisadi Teşebbüsleri
- Planlı Kalkınma
- Devlet özeli destekler
- Devlet yatırımı
- Hızlı sanayileşme
- Karma ekonomi

Devletçilik ilkesi doğrultusunda yapılan inkılaplar:

- I. Beş Yıllık Sanayi Planının uygulanması
- Sümerbank ve Etibank'ın kurulması
- Devlet bankalarının kurulması
- Devletin demiryolu yapması
- MTA'nın kurulması
- İstanbul Paşabahçe Cam Fabrikası ve Gemlik ipek Fabrikaları'nın açılması
- Yabancı işletmelerin satın alınması

Cevap: C

25. "Hâkimiyet, bilâ kaydü şart Milletindir." İfadesiyle milli egemenlik ilkesi ilk kez 1921 Anayasası ile benimsenmiştir.

CEVAP: B

26. Temel hak ve hürriyetler, özlerine dokunulmaksızın yalnızca Anayasanın ilgili maddelerinde belirtilen sebeplere bağlı olarak ve ancak kanunla sınırlanabilir.

Hakkın özüne dokunmama ilkesi kez 1961 Anayasasında yer almıştır.

1982 Anayasasının ilk halinde yer verilmeyen özüne dokunmama ilkesi 2001 yılında yapılan değişiklikle Anayasa'ya girmiştir.

CEVAP: C

27. Özelleştirmeye dair hükümler 1982 Anayasası'na 1999 yılında yapılan Anayasa değişiklikleri ile eklenmiştir.

CEVAP: A

28. Oy verme gününden geriye doğru hesaplanacak 60 günlük sürenin ilk günü seçimin başlangıç tarihidir (2839 sayılı Kanun).

CEVAP: A

29. 2839 sayılı Milletvekili Seçimi Kanunu'na göre, milletvekili adayı olmak için çekilmesi gerekenler genel ve ara seçimlerin başlangıcından **1 ay önce**; seçimin yenilenmesine karar verilmesi halinde yenileme kararının ilanından başlayarak **7 gün içinde** görevlerinden ayrılma isteğinde bulunmadıkça adaylıklarını koyamazlar ve aday gösterilemezler.

Hakimler ve savcılar, yüksek yargı organları mensupları, yüksek öğretim kurumlarındaki öğretim elemanları, Yükseköğretim Kurulu, Radyo ve Televizyon Üst Kurulu üyeleri, kamu kurumu ve kuruluşlarının memur statüsündeki görevlileri ile yaptıkları hizmet bakımından işçi niteliği taşımayan diğer kamu görevlileri, aday olmak isteyen belediye başkanları ve subaylar ile astsubaylar, aday olmak isteyen siyasi partilerin il ve ilçe yönetim kurulu başkan ve üyeleri ile belediye meclisi üyeleri, il genel meclisi üyeleri, kamu kurumu niteliğindeki meslek kuruluşları ile sendikalar, kamu bankaları ile üst birliklerin ve bunların üst kuruluşlarının ve katıldıkları teşebbüs veya ortaklıkların yönetim ve denetim kurullarında görev alanlar genel ve ara seçimlerin başlangıcından bir ay önce seçimin yenilenmesine karar verilmesi halinde yenileme kararının ilanından başlayarak yedi gün içinde görevlerinden ayrılma isteğinde bulunmadıkça adaylıklarını koyamazlar ve aday gösterilemezler.

CEVAP: D**30. 1982 Anayasası'na göre;**

- Bir davaya bakmakta olan mahkeme, uygulayacak bir kanun ya da Cumhurbaşkanlığı kararnamesinin hükümlerini Anayasaya aykırı görürse veya taraflardan birinin ileri sürdüğü aykırılık iddiasının ciddi olduğu kanaatine varırsa, Anayasa Mahkemesinin bu konuda vereceği karara kadar davayı geri bırakır.
- *Mahkeme, tarafların öne sürdüğü Anayasaya aykırılık iddiasını ciddi görmezse bu iddia, temyiz merciinde esas hükümle birlikte karara bağlanır.*
- Anayasa Mahkemesi işin kendisine gelişinden başlamak üzere 5 ay içinde kararını verir ve açıklar. Bu süre içinde karar verilmezse mahkeme davayı yürürlükteki kanun hükümlerine göre sonuçlandırır. Ancak, Anayasa Mahkemesinin kararı, esas hakkındaki karar kesinleşinceye kadar gelirse, mahkeme buna uymak zorundadır.
- Anayasa Mahkemesi, Anayasaya aykırılık iddiasını işin esasına girerek ret ederse, kararın Resmî Gazete'de yayımlanmasından sonra 10 YIL GEÇMEDİKÇE aynı kanun hükmünün Anayasaya aykırılığı iddiası ile tekrar başvuruda bulunulamaz."

CEVAP: D

ORTAK ALAN ÇÖZÜMLERİ 1

1.

Cumhurbaşkanlığına Aday Gösterebilecekler

- Siyasi parti grupları,
- En son yapılan milletvekili genel seçiminde toplam geçerli oyların tek başına veya birlikte en az yüzde beşini (%5) almış olan siyasi partiler,
- En az yüzbin seçmen tarafından. (Yazılı teklifle.) (Her seçmen sadece 1 kişi için teklifte bulunabilir.) (Başvurular kayıtlı olunan ilçe seçim kurulu-na yapılır.)

2017 yılı Anayasa değişikliğiyle 20 milletvekilinin Cumhurbaşkanı adayı gösterebilme usulüne son verilmiştir.

CEVAP: C

2. 1982 Anayasası'na göre, Türkiye Büyük Millet Meclisi üyeliklerinde boşalma olması halinde, ara seçime gidilir. Ara seçim, her seçim döneminde bir defa yapılır ve genel seçimden **30 ay geçmedikçe** ara seçime gidilemez. Genel seçimlere **bir yıl kala**, ara seçimi yapılamaz.

Ancak ara seçimin zorunlu olduğu hallerde vardır. Bu durumları aşağıdaki tabloda görebiliriz:

ARA SEÇİMİN ZORUNLU OLDUĞU HALLER

Boşalan üyeliklerin sayısı üye tamsayısının yüzde beşini bulduğu hallerde	Bir ilin veya seçim çevresinin, Türkiye Büyük Millet Meclisinde üyesinin kalması halinde
→ TBMM, 3 ay içinde ara seçimlerin yapılmasına karar verir.	→ Boşalmayı takip eden 90 günden sonraki ilk Pazar günü ara seçim yapılır.
→ Son 1 yıl kala ara seçime gidilemez.	→ Herhangi bir süre kısıtı yoktur. Yani boşalma ne zaman gerçekleşirse gerçekleşsin bu durumda ara seçim zorunludur.
	→ Bu hükümler 2002 yılı Anayasa değişikliği ile eklenmiştir.

CEVAP: D

3. 1982 Anayasası'na göre Cumhurbaşkanının görev ve yetkileri şunlardır:

Cumhurbaşkanının Anayasanın 104. Maddesinde Sayılan Görev ve Yetkileri

- Cumhurbaşkanı Devletin başıdır. Yürütme yetkisi Cumhurbaşkanına aittir.
- Cumhurbaşkanı, Devlet başkanı¹ sıfatıyla Türkiye Cumhuriyeti'ni ve Türk Milletinin birliğini temsil eder; Anayasanın uygulanmasını, Devlet organlarının düzenli ve uyumlu çalışmasını temin eder.
- Gerekli gördüğü takdirde, yasama yılının ilk günü Türkiye Büyük Millet Meclisinde açılış konuşmasını yapar.
- Ülkenin iç ve dış siyaseti hakkında Meclise mesaj verir. (2017)
- Kanunları yayımlar.
- Kanunları tekrar görüşülmek üzere Türkiye Büyük Millet Meclisine geri gönderir.
- Kanunların, Türkiye Büyük Millet Meclisi İçtüzüğü'nün tümünün veya belirli hükümlerinin Anayasaya şekil veya esas bakımından aykırı oldukları gerekçesiyle Anayasa Mahkemesinde iptal davası açar.
- Cumhurbaşkanı yardımcılarını atar ve görevlerine son verir.
- Üst kademe kamu yöneticilerini atar, görevlerine son verir ve bunların atanmalarına ilişkin usul ve esasları Cumhurbaşkanlığı kararnamesiyle düzenler.
- Yabancı devletlere Türkiye Cumhuriyeti'nin temsilcilerini gönderir, Türkiye Cumhuriyeti'ne gönderilecek yabancı devlet temsilcilerini kabul eder.
- Milletlerarası andlaşmaları onaylar ve yayımlar.
- Anayasa değişikliklerine ilişkin kanunları gerekli gördüğü takdirde halkoyuna sunar.
- Millî güvenlik politikalarını belirler ve gerekli tedbirleri alır.
- Türkiye Büyük Millet Meclisi adına Türk Silahlı Kuvvetlerinin Başkomutanlığını temsil eder.
- Türk Silahlı Kuvvetlerinin kullanılmasına karar verir.
- Sürekli hastalık, sakatlık ve kocama sebebiyle kişilerin cezalarını hafifletir veya kaldırır.
- Cumhurbaşkanı, yürütme yetkisine ilişkin konularda Cumhurbaşkanlığı kararnamesi çıkarabilir. Anayasanın ikinci kısmının birinci ve ikinci bölümlerinde yer alan temel haklar, kişi hakları ve ödevleriyle dördüncü bölümde yer alan siyasi haklar ve ödevler Cumhurbaşkanlığı kararnamesiyle

MÜESSİR DENEMELERİ

MÜESSİR DENEMELERİ

1 "Devlet başkanı" sıfatı 2017 yılı Anayasa değişikliği ile eklenmiştir.

siyle düzenlenemez. Anayasada münhasıran kanunla düzenlenmesi öngörülen konularda Cumhurbaşkanlığı kararnamesi çıkarılamaz. Kanunda açıkça düzenlenen konularda Cumhurbaşkanlığı kararnamesi çıkarılamaz. Cumhurbaşkanlığı kararnamesi ile kanunlarda farklı hükümler bulunması halinde, kanun hükümleri uygulanır. Türkiye Büyük Millet Meclisinin aynı konuda kanun çıkarması durumunda, Cumhurbaşkanlığı kararnamesi hükümsüz hale gelir.

- Cumhurbaşkanı, kanunların uygulanmasını sağlamak üzere ve bunlara aykırı olmamak şartıyla, yönetmelikler çıkarabilir. (2017)
- Cumhurbaşkanı, ayrıca Anayasada ve kanunlarda verilen seçme ve atama görevleri ile diğer görevleri yerine getirir ve yetkileri kullanır.

Kararnameler ve yönetmelikler, yayımdan sonraki bir tarih belirlenmemişse, Resmî Gazetede yayımlandıkları gün yürürlüğe girer.

Cumhurbaşkanının Anayasa'nın Diğer Maddelerinde Sayılan Görev ve Yetkileri

- TBMM seçimlerin yenilenmesine karar vermek (m. 116)
- Anayasa Mahkemesinin 12 üyesini seçmek (m. 146)
- Danıştay üyelerinin dörtte birini seçmek (m. 155/3)
- Yargıtay Cumhuriyet Başsavcısı ve Yargıtay Cumhuriyet Başsavcivekilini seçmek (m. 154/4)
- Hâkimler ve Savcılar Kurulunun dört üyesini seçmek. (m. 159)
- Devlet Denetleme Kurulunun başkan ve üyelerini atamak (m. 108)
- Devlet Denetleme Kuruluna her türlü idari soruşturma, inceleme, araştırma ve denetleme yaptırmak (m. 108)
- Yükseköğretim Kurulu üyelerini seçmek ve atamak (m. 131)
- Üniversite rektörlerini seçmek ve atamak (m. 130)
- Genelkurmay Başkanını atamak (m. 112/4)
- TBMM adına Başkomutanlığı temsil etmek (m. 117)
- Milli güvenliği sağlamak (m. 117/2)
- Silahlı kuvvetlerin yurt savunmasına hazırlanması (m. 117/2)
- Milli Güvenlik Kuruluna başkanlık etmek (m.118)
- Milli Güvenlik Kurulu Genel Sekreterliğinin teş-

kilatı ve görevleri Cumhurbaşkanlığı kararnamesiyle düzenlemek (m. 118/6)

- Milli Güvenlik Kurulu gündemini hazırlamak (118/4)
- Olağanüstü hal ilan etmek (m. 119/1)
- Olağanüstü hallerde, olağanüstü halin gerekli kıldığı konularda, olağanüstü hal Cumhurbaşkanlığı kararnamesi çıkarmak (m. 119/6) (Olağanüstü dönemlerde çıkarılan Cumhurbaşkanlığı kararnameleri kanun hükmündedir.)
- Kamu tüzel kişiliği kurmak (m. 123/2)
- Mali yılbaşından en az 75 gün önce bütçe kanun teklifini, Türkiye Büyük Millet Meclisine sunmak (m. 161/3)
- Merkezî yönetim kesinhesap kanunu teklifi, ilgili olduğu malî yılın sonundan başlayarak en geç 6 ay sonra Türkiye Büyük Millet Meclisine sunmak (m. 161/9)

2017 yılı öncesinde Cumhurbaşkanının görev ve yetkileri, "yasama ile ilgili olanlar", "yürütme alanına ilişkin olanlar" ve "yargı ile ilgili olanlar" şeklinde bir ayırımla düzenlenmekteydi. Ancak 2017 yılı Anayasa değişikliği ile bu ayırım kaldırılmış ve Cumhurbaşkanının görev ve yetkileri tek bir başlık altında sayılmıştır.

DİKKAT!

Cumhurbaşkanı tüm bu görev ve yetkilerini tek başına kullanabilir.

DİKKAT!

Türkiye Büyük Millet Meclisi tatilde veya ara vermede iken ülkenin ani bir silahlı saldırı,(Anayasa m. 92/2)

Yürütme yetkisi ve görevi, Cumhurbaşkanı tarafından, Anayasaya ve kanunlara uygun olarak kullanılır ve yerine getirilir. (Anayasa m. 8)

DİKKAT!

Üst kademe yöneticilerinin yetiştirilme usul ve esasları, KANUNLA özel olarak düzenlenir.

CEVAP: D

4. 2839 sayılı Milletvekili Seçim Kanunu'na göre,

Seçime katılmış siyasi partilerin, bağımsız adayların adları alt alta ve aldıkları geçerli oy sayıları da hizalarına yazılır. Siyasi partilerin oy sayıları, önce bire, sonra ikiye, sonra üçe.... ile o çevrenin çıkaracağı milletvekili sayısına ulaşıncaya kadar bölünür. Elde edilen paylar ile bağımsız adayların aldıkları oylar ayırım yapılmaksızın en büyükten en küçüğe doğru sıralanır. Seçim çevresinden çıkacak milletvekili sayısı kadar bu payların sahibi olan siyasi partilere ve bağımsız adaylara rakamların büyüklük sırasına göre milletvekili tahsis olunur (m. 34/3).

Son kalan milletvekilliği için birbirine eşit rakamlar bulunduğu takdirde, bunlar arasında ad çekilmek suretiyle tahsis yapılır.

İttifakın aldığı oy toplamı ülke barajını geçtiği takdirde, seçim çevrelerinde milletvekili hesabı ve dağılımı, ittifak içinde yer alan her bir partinin o seçim çevresinde almış olduğu oy sayısı dikkate alınarak bu maddenin üçüncü fıkrasına göre yapılır.

Seçime katılan siyasi partilerden veya ittifaklardan hiçbirisi yüzde 7 barajını aşamamış ise milletvekilleri yukarıda belirtilen hükümlere göre paylaştırılır.

Daha basit bir şekilde ifade etmek gerekirse her siyasi partinin aldığı oy seçim çevresinin çıkaracağı milletvekili sayısı kadar 1'den başlamak suretiyle bölünür.

Son kalan milletvekilliği için birbirine eşit rakamlar bulunduğu takdirde, bunlar arasında ad çekilmek suretiyle tahsis yapılır.

Buna göre;

Parti	1	2	3	4	5	6	7
A Partisi	180.000	90.000	60.000	45.000	36.000	30.000	25.714
B Partisi	Ülke barajını geçemediği için mv çıkaramaz.						
C Partisi	120.000	60.000	40.000	30.000	24.000	20.000	17.142
D Partisi	70.000	35.000	23.333	17.500	14.000	11.666	10.000

Dikkat edilirse **her seferinde partinin aldığı geçerli oy bölünmektedir.**

Bu hesaplamada ülke barajını aşamayan parti dikkate alınmaz.

Bölme işlemi yapıldıktan sonra bu seçim çevresi 7 milletvekili çıkardığı için tablodaki en yüksek yedi rakam işaretlenerek partilerin çıkardığı milletvekili sayısı hesaplanır.

Dolayısıyla bu seçim çevresinde; A Partisi 4, C Partisi 2, D Partisi 1 milletvekili çıkarmıştır.

DİKKAT!

Bağımsız aday olması halinde o da bu tabloya eklenir. Bağımsız adayın aldığı oy sadece 1'e bölünür.

CEVAP: C

5. 1982 Anayasası'na göre, mahkemelerde duruşmalar herkese açıktır. Duruşmaların bir kısmının veya tamamının kapalı yapılmasına ancak genel ahlakın veya kamu güvenliğinin kesin olarak gerekli olduğu hallerde karar verilebilir.

CEVAP: C

6. Cumhurbaşkanı Anayasa Mahkemesi'ne 12 üye seçer. Bunlardan bazılarını kendisine gösterilen adaylar arasından bazılarını ise doğrudan seçer.

GÖSTERİLEN ADAYLAR ARASINDAN SEÇTİKLERİ	DORUDAN SEÇTİKLERİ
→ Yargıtay başkan ve üyeleri	→ Üst kademe yönetici
→ Danıştay başkan ve üyeleri	→ Serbest avukat
→ Öğretim elemanları	→ Birinci sınıf hakim ve savcı
	→ Anayasa Mahkemesi raportörü

Anayasa Mahkemesi 15 üyeden oluşur. (2017 Anayasa değişikliği öncesi 17 üyeden oluşmaktaydı.) 3 üye TBMM; 12 üye Cumhurbaşkanı tarafından seçilir.

3 ÜYE TBMM TARAFINDAN SEÇİLİR.	
2 ÜYE	SAYIŞTAY BAŞKAN VE ÜYELERİ ARASINDAN Sayıştay Genel Kurulu'nun kendi başkan ve üyeleri arasından her boş yer için gösterecekleri üçer aday içinden,
	SERBEST AVUKATLAR ARASINDAN Baro başkanlarının serbest avukatlar arasından gösterecekleri üç aday içinden

12 ÜYE CUMHURBAŞKANI TARAFINDAN SEÇİLİR.	
3 ÜYE	YARGITAY BAŞKAN VE ÜYELERİ ARASINDAN Yargıtay Genel Kurulunca kendi başkan ve üyeleri arasından her boş yer için gösterecekleri üçer aday arasından
2 ÜYE	DANIŞTAY BAŞKAN VE ÜYELERİ ARASINDAN Danıştay Genel Kurulunca kendi başkan ve üyeleri arasından her boş yer için gösterecekleri üçer aday arasından,
3 ÜYE	ÖĞRETİM ÜYELERİ ARASINDAN Yüksek Öğretim Kurulunun kendi üyesi olmayan yükseköğretim kurumlarının hukuk, iktisat ve siyasal bilimler dallarında görev yapan öğretim üyeleri arasından gösterecekleri üçer aday arasından, ** En az ikisi hukukçu olmak zorundadır.
4 ÜYE	Üst kademe yöneticileri, serbest avukatlar, birinci sınıf hâkim ve savcılar ile en az beş yıl raportörlük yapmış <i>Anayasa Mahkemesi</i> raportörleri arasından seçer. (Bu son 4 üye Cumhurbaşkanınca, herhangi bir organca teklif edilmeden, doğrudan doğruya seçilir.)

CEVAP: A

7. 1982 Anayasası'na göre, Herkes, yerleşme ve seyahat hürriyetine sahiptir.

HAK	SINIRLAMA SEBEPLERİ
Yerleşme hürriyeti	→ Suç işlenmesini önlemek, → Sosyal ve ekonomik gelişmeyi sağlamak, → Sağlıklı ve düzenli kentleşmeyi gerçekleştirmek → Kamu mallarını korumak Amaçlarıyla KANUNLA sınırlanabilir.
Seyahat hürriyeti	→ Suç soruşturma ve kovuşturması sebebiyle → Suç işlenmesini önlemek; Amaçlarıyla KANUNLA sınırlanabilir.

Yurt dışına çıkma hürriyeti

→ Ancak suç soruşturması veya kovuşturması sebebiyle hâkim kararına bağlı olarak sınırlanabilir.

Genel sağlık seyahat hürriyetinin sınırlama sebepleri arasında yer almaz.

CEVAP: C

MÜESSİR DENEMELERİ

8. 1982 Anayasası'nın 123. maddesinde, idarenin kuruluş ve görevleriyle bir bütün olduğu ve idarenin kuruluş ve görevlerinin merkezden yönetim ve yerinden yönetim esaslarına dayandığı hüküm altına alınmıştır. Anayasanın merkezden yönetim ilkesinin yanında yerinden yönetim ilkesini de benimsemiş olması, idari teşkilat içerisinde devlet tüzel kişiliğinden bağımsız farklı kamu tüzel kişiliklerinin varlığını gerekli kılmaktadır. Yerinden yönetim ilkesinin benimsenmesinin bir sonucu olan bu durumun, idarenin bütünlüğü ilkesine zarar vermemesi için bu farklı kamu tüzel kişilikleri arasındaki ilişkinin de düzenlenmesi gerekmektedir. İşte idarenin bütünlüğü ilkesini sağlamaya yönelik olarak idari teşkilat içerisindeki bu farklı kamu tüzel kişilikleri arasındaki ilişkileri düzenleyen kurallara idari vesayet yetkisi denilmektedir.

1982 Anayasası, merkezi idarenin mahalli idareler üzerinde idari vesayet yetkisine sahip olduğunu açık bir şekilde düzenlemiştir. Dolayısıyla iki farklı kamu tüzel kişiliği arasındaki bir ilişkinin anayasa da açıkça düzenlenen idari vesayet ilişkisi olarak tanımlanabilmesi için vesayet yetkisini merkezi idare içerisinde yer alan bir makamın kullanması ve bu vesayet yetkisinin bir mahalli idare (il özel idaresi, belediye, köy) organı üzerinde kullanılması gerekmektedir.

Sorudaki şıklar incelendiğinde sadece B şıkında belirtilen ilişkinin anayasal anlamda bir idari vesayet ilişkisi olduğu görülmektedir. Zira görevden uzaklaştırma yetkisini kullanan İçişleri Bakanı merkezi idare teşkilatı içinde yer alırken üzerinde idari vesayet yetkisi kullanılan belediye başkanı bir mahalli idare olan belediyenin yürütme organıdır. Dolayısıyla İçişleri Bakanı'nın bir belediye başkanı hakkında görevden uzaklaştırma kararı vermesi, anayasal anlamda idari vesayet ilişkisine bir örnektir.

A şıkında yer alan hem Cumhurbaşkanı hem de Cumhurbaşkanı Yardımcısı merkezi idare içerisinde, yani aynı kamu tüzel kişiliği içerisinde yer almaktadır. Aynı kamu tüzel kişiliği içerisinde ol-

dukları için bunlar arasında idari vesayet değil hiyerarşi ilişkisinden söz edilebilir. Aynı şekilde C şıkkında yer alan İçişleri Bakanı ile Emniyet Genel Müdürlüğü ile D şıkkında yer alan Vali ve kaymakam da merkezi idare içerisinde, yani aynı kamu tüzel kişiliği içerisinde yer almaktadır. Dolayısı ile bunlar arasındaki ilişki de idari vesayet değil hiyerarşi ilişkisidir. E şıkkında yer alan ilçe belediye meclisi ile büyükşehir belediye meclisi her ne kadar farklı kamu tüzel kişilikleri içerisinde yer alsada (belediye meclisi belediyenin, büyükşehir belediye meclisi büyükşehir belediyesinin karar organıdır ve hem belediyenin hem de büyükşehir belediyesinin birbirlerinden bağımsız kamu tüzel kişilikleri vardır) bunların her ikisi de birer mahalli idaredir. Dolayısı ile bu iki mahalli idare organı arasındaki ilişki, her ne kadar idari vesayet benzeri bir ilişki olarak kabul edilebilirse de Anayasada öngörüldüğü şekliyle bir ilişki söz konusu değildir. Soruda bir tarafın merkezi idare, diğer tarafın mahalli idare olması aranmaktadır.

CEVAP: B

9. Memurlar ve diğer kamu görevlilerinin görevleri sebebiyle işledikleri suçlardan dolayı yargılanmaları genel hükümlere tabi olmayıp bu yargılamalar 4483 sayılı Kanun'da öngörülen usule göre yapılmaktadır. Buna göre memurlar ve kamu görevlilerini hakkında görevleri dolayısıyla işledikleri suçlar hakkında cumhuriyet savcıları tarafından soruşturma yapılabilmesi için, kanunda öngörülen mercilerin izin vermesi gerekmektedir. Ancak kanunun 2. maddesine göre; memurlar ve diğer kamu görevlileri tarafından görevleri sebebiyle işlense bile **ağır cezayı gerektiren suçüstü hali genel hükümlere tabidir.** Dolayısıyla ağır cezayı gerektiren suçüstü halinin varlığı halinde cumhuriyet savcısının 4483 sayılı Kanun kapsamında soruşturma izni almasına gerek yoktur.

Kanunun 4. maddesine göre; "Cumhuriyet başsavcıları, memurlar ve diğer kamu görevlilerinin bu Kanun kapsamına giren suçlarına ilişkin herhangi bir ihbar veya şikâyet aldıklarında veya böyle bir durumu öğrendiklerinde **ivedilikle toplanması gerekli ve kaybolma ihtimali bulunan delilleri tespitten başka hiçbir işlem yapmayarak ve hakkında ihbar veya şikâyetle bulunulan memur veya diğer kamu görevlisinin ifadesine başvurmaksızın evrakın bir örneğini ilgili makama göndererek soruşturma izni isterler.**"

Kanunun 9. maddesine göre; "Soruşturma izni verilmesine ilişkin karara karşı hakkında inceleme yapılan memur veya diğer kamu görevlisi; soruşturma izni verilmemesine ilişkin karara karşı ise Cumhuriyet

başsavcılığı veya şikâyetçi, izin vermeye yetkili merciler tarafından verilen işleme koymama kararına karşı da şikâyetçi itiraz yoluna gidebilir. **İtiraz süresi, yetkili merciin kararının tebliğinden itibaren on gündür.**" Bu bilgilere göre doğru cevap A'dır.

CEVAP: A

10. Adli kolluk – idari kolluk ayrımında aşağıdaki hususlara dikkat etmek gerekmektedir:

Adli kolluğun özellikleri

1. Kamu düzeni bozulduktan sonra devreye girer. Yani suç işlendikten sonra devreye girer. Amacı kamu düzenini bozanları bulmaktır.
2. Bastırıcı niteliktedir.
3. Adli makamların emrinde çalışır (savcının).
4. Uyuşmazlıklar adli yargıda çözülür.
5. Görev suçlarından yargılanmaları için soruşturma iznine gerek yoktur.
6. Tam teşekküllü polis karakollarında olur.
7. Adli kolluk makamları düzenleyici işlem yapamaz.

İdari kolluğun özellikleri

1. Amacı kamu düzeninin bozulmasını önlemektir.
2. Önleyici niteliktedir.
3. İdari makamların emrinde çalışır (İçişleri Bakanı, Vali, Kaymakam).
4. Uyuşmazlıklar idari yargıda çözülür
5. Görev suçlarından yargılanmaları için 4483 sayılı Kanun kapsamında soruşturma izni alınması gerekir.
6. Her yerde olur.
7. İdari kolluk makamları düzenleyici işlem yapabilir.

Bu bilgilere göre İçişleri Bakanı ve Vali adli kolluğun değil idari kolluğun amiri konumundadır. Dolayısı ile bunların adli kolluğa emir vermesi mümkün değildir.

CEVAP: D

11. Belediyelerin kuruluşuyla alakalı kurallar, 5393 sayılı Belediye Kanunu'nun 4. maddesinde düzenlenmiştir. Buna göre; "Nüfusu 5.000 ve üzerinde olan yerleşim birimlerinde belediye kurulabilir. İl ve ilçe merkezlerinde belediye kurulması zorunludur.

İçme ve kullanma suyu havzaları ile sit ve diğer koruma alanlarında ve meskûn sahası kurulu bir belediyenin sınırlarına 5.000 metreden daha yakın olan yerleşim yerlerinde belediye kurulamaz.

Köylerin veya muhtelif köy kısımlarının birleşerek belediye kurabilmeleri için meskûn sahalarının,

MÜESSİR DENEMELERİ

MÜESSİR DENEMELERİ

merkez kabul edilecek yerleşim yerinin meskûn sahasına azami 5.000 metre mesafede bulunması ve nüfusları toplamının 5.000 ve üzerinde olması gerekir (...)

*Yeni iskân nedeniyle oluşturulan ve nüfusu 5.000 ve üzerinde olan herhangi bir yerleşim yerinde, **Cumhurbaşkanı kararı ile** belediye kurulabilir."*

Kanunla belediye kurulmasının önünde hukuki bir engel olmamakla birlikte Belediye Kanunu'nda yer alan bu düzenlemelere göre belediyelerin mutlaka kanunla kurulması gerekmektedir. Dolayısı ile D şıkında yer alan ifade yanlıştır.

CEVAP: D

12. İdari işlemler, taşıdıkları özelliklere göre farklı ayrımlara tabi tutulurlar.

İdarenin hukuki işlemleri "*idari işlemler*" ve "*diğer işlemler*" olmak üzere ikiye ayrılır. İdarenin idari işlemleri ise kendi içinde "*tek taraflı idari işlemler*" ve "*iki taraflı idari işlemler (idari sözleşmeler)*" olmak üzere ikiye ayrılır.

Bir idari işlemin tek taraflı olması, bu idari işlemin muhatabının olmadığı anlamına gelmez. İster tek taraflı isterse de iki taraflı olsun, her idari işlemin bir muhatabı vardır. Bir idari işlemin tek taraflı mı yoksa iki taraflı mı olduğu, hukuki sonuç doğurabilmesi için muhatabının rızasına gerek olup olmadığına göre belirlenir. Buna göre bir idari işlem, muhatabı üzerinde muhatabının rızası olmadan hukuki sonuç doğurabiliyorsa, o idari işlem tek taraflıdır. Örneğin bir memur hakkında verilen disiplin cezasının o memurun hukuki statüsünde değişiklik meydana getirebilmesi için rızasına gerek yoktur. Benzer şekilde bir üniversite öğrencisine girmiş olduğu bir final sınavında verilen notun hukuki sonuç doğurabilmesi için öğrencinin o nota rıza göstermesi gerekmektedir. Bu örneklerden de anlaşılacağı üzere bir idari işlemin muhatabı üzerinde muhatabının rızasına gerek olmaksızın hukuki sonuç doğurması, o idari işlemin tek taraflı olduğu anlamına gelmektedir.

Tek taraflı idari işlemler de kendi içinde "*düzenleyici idari işlemler*" ve "*bireysel idari işlemler*" olmak üzere ikiye ayrılır. Düzenleyici idari işlemler; genel, soyut nitelikte olan kural koyucu işlemlerdir. Bu idari işlemler maddi açıdan kanunlara benzemektedir. Örneğin yönetmelik ve tebliğ gibi idari işlemler, belli bir konuya dair kural koyan, düzenleme yapan soyut nitelikteki düzenleyici işlemlerdir. Bireysel idari işlemler ise özel ve somut nitelikte olan, muhatabının hukuki statüsünde değişiklik meydana getiren

işlemlerdir. Örneğin Yükseköğretim Kurumu tarafından çıkarılan disiplin yönetmeliği düzenleyici bir idari işlem iken bu yönetmelik hükümlerine dayanılarak bir üniversite öğrencisine disiplin cezası verilmesi bireysel nitelikte bir idari işlemidir.

Bu bilgilere göre soruda belirtilen encümen kararı ile E'ye ait ruhsatın iptal edilmesi işlemi; "*tek taraflı*" ve "*bireysel*" nitelikte bir idari işlemidir. (NOT: Bireysel veya düzenleyici nitelikteki her idari işlem aynı zamanda tek taraflıdır.)

Bunun dışında idari işlemler açıklanan iradenin şekline göre, yani idari işlemin dış dünyaya yansımaya şekline göre "*sarih (açık)*" ve "*zımni (örtülü)*" idari işlemler olmak üzere ikiye ayrılmaktadır. Kural olarak idari işlemler açık bir şekilde ve yazılı olarak yapılır. Bununla birlikte hukuk düzeni, idarenin bir talep karşısında sessiz kalmasına, talebe herhangi bir cevap vermemesine de hukuki sonuç bağlamıştır. İşte idarenin kendisine yapılan bir talep karşısında herhangi bir cevap vermemesi suretiyle meydana gelen idari işlemlere "*zımni idari işlem*" denilmektedir. (NOT: **Kural olarak**; idarenin bir talebe süresi içinde cevap vermemesi, o talebin zımnen reddedildiği anlamına gelmektedir.)

Buna göre E'ye ait ruhsatın iptal edilmesi işlemi sarih, açık bir idari işlemidir.

CEVAP: D

13. İdarenin taraf olduğu sözleşmeler; "*idari sözleşmeler*" ve "*özel hukuk sözleşmeleri*" olmak üzere ikiye ayrılır. İdarenin taraf olduğu idari sözleşmeler idare hukuku kurallarına tabidir ve bu sözleşmelerden kaynaklanan uyumsuzluklar idari yargının görev alanına girmektedir. İdarenin taraf olduğu özel hukuk sözleşmelerinden kaynaklanan uyumsuzluklar ise özel hukuk kurallarına tabidir ve bu sözleşmelerden kaynaklanan uyumsuzluklar adli yargının görev alanına girer.

İdarenin taraf olduğu bir sözleşmenin idari sözleşme mi yoksa özel hukuk sözleşmesi mi olduğunu tespit ederken dikkat edilmesi gereken bazı kriterler bulunmaktadır. Bunlardan ilki "*kanuni nitelik*"dir. Buna göre eğer bir kanunda idarenin taraf olduğu sözleşmenin idari sözleşme veya özel hukuk sözleşmesi olduğu açıkça düzenlenmişse başka bir kriter gerektirmeksizin sözleşmenin hukuki niteliği tespit edilebilmektedir. Ancak kanunda sözleşmenin niteliğine dair herhangi bir açıklama yapılmamışsa bu sözleşmenin idari sözleşme olarak kabul edilebilmesi için şu şartları taşıması gerekmektedir:

- Sözleşmenin taraflarından en az birinin idare olması gerekmektedir.
- Sözleşmenin konusunun bir kamu hizmetinin yürütülmesine ilişkin olması gerekmektedir.
- Sözleşmeyle idareye üstün ve ayrıcalıklı yetkiler (kamu gücü kullanma yetkisi) tanınmış olmalıdır. İdarenin taraf olduğu bir sözleşme yukarıdaki şartların hepsini aynı anda taşıyorsa o sözleşme bir idari sözleşmedir.

İdarenin taraf olduğu belli başlı idari sözleşmeler şunlardır:

- İltizam Sözleşmeleri
- İstikraz Sözleşmeleri
- İmtiyaz Sözleşmeleri
- Müşterek Emanet Sözleşmeleri
- Yeraltı ve Yerüstü Servetlerine İlişkin Sözleşmeler
- Orman İşletme Sözleşmeleri
- İdari Hizmet Sözleşmeleri

İdarenin taraf olduğu belli başlı özel hukuk sözleşmeleri şunlardır:

- Devlet İhale Kanunu kapsamında yapılan sözleşmeler
- Kamu İhale Kanunu kapsamında yapılan sözleşmeler
- Özelleştirme Kanunu kapsamında yapılan sözleşmeler
- Yap-İşlet-Devret Sözleşmeleri
- Yap-İşlet Sözleşmeleri
- Kamu Özel Ortaklığı Sözleşmeleri
- Abonman Sözleşmeleri

Bu bilgiler ışığında soruda yer alan kamu ihale sözleşmeleri ile abonman sözleşmeleri özel hukuk sözleşmesi olup kamu hizmeti imtiyaz sözleşmeleri idari sözleşmelerdir.

CEVAP: C

14. 2942 sayılı Kamulaştırma Kanunu'nun 5. maddesinde kamu yararı kararı verecek merciler, 6. maddesinde de onay mercileri sayılmıştır.

Kanunun 5. maddesine göre kamu yararı kararı verecek merciler şunlardır:

- Köy yararına kamulaştırmalarda köy ihtiyar kurulu,
- Belediye yararına kamulaştırmalarda belediye encümeni,
- İl özel idaresi yararına kamulaştırmalarda il daimî encümeni,
- Devlet yararına kamulaştırmalarda il idare kurulu,
- Yükseköğretim Kurulu yararına kamulaştırmalar-

da Yükseköğretim Kurulu,

- Üniversite, Türkiye Radyo-Televizyon Kurumu, Atatürk Kültür, Dil ve Tarih Yüksek Kurumu yararına kamulaştırmalarda yönetim kurulları,
- Aynı ilçe sınırları içinde birden çok köy ve belediye yararına kamulaştırmalarda ilçe idare kurulu,
- Bir il sınırları içindeki birden çok ilçeye bağlı köyler ve belediyeler yararına kamulaştırmalarda il idare kurulu,
- Ayrı illere bağlı birden çok kamu tüzelkişileri yararına kamulaştırmalarda Cumhurbaşkanı,
- Birden çok il sınırları içindeki Devlet yararına kamulaştırmalarda Cumhurbaşkanı.

Kanunun 6. maddesine göre verilen kamu yararı kararlarını onaylayacak merciler ise şunlardır:

- Köy ihtiyar kurulları ve belediye encümenleri kararları, ilçelerde kaymakamın, il merkezlerinde valinin,
- İlçe idare kurulları, il daimî encümenleri ve il idare kurulları kararları, valinin,
- Üniversite yönetim kurulu kararları, rektörün,
- Yükseköğretim Kurulu kararları, Kurul başkanının,
- Türkiye Radyo-Televizyon Kurumu yönetim kurulu kararları, genel müdürün,
- Atatürk Kültür, Dil ve Tarih Yüksek Kurumu Yönetim Kurulu kararları, Yüksek Kurum Başkanının,
- Kamu kurumları yönetim kurulu veya idare meclisleri veya yetkili idare organları kararları, denetimine bağlı oldukları bakanın,
- Gerçek kişiler veya özel hukuk tüzelkişileri yararına; köy, belediye veya özel idarece verilen kararlar, valinin onayı ile tamamlanır.

Cumhurbaşkanı veya bakanlıklar tarafından verilen kamu yararı kararlarının ayrıca onaylanması gerekmez.

CEVAP: E

15. 2575 sayılı Danıştay Kanunu'nun 5. maddesine göre Danıştay'ın karar organları şunlardır:

- Daireler,
- Danıştay Genel Kurulu,
- İdari İşler Kurulu,
- İdari Dava Daireleri Kurulu,
- Vergi Dava Daireleri Kurulu,
- İçtihatları Birleştirme Kurulu,
- Başkanlık Kurulu,

MÜESSİR DENEMELERİ

MÜESSİR DENEMELERİ

- Başkanlar Kurulu,
- Yüksek Disiplin Kurulu,
- Disiplin Kurulu.

Buna göre genel sekreterlik Danıştay'ın bir karar organı değil, idari bir makamdır. Cevap B'dir.

16. Danıştay'ın karar organlarından olan Başkanlar Kurulu ile Başkanlık Kurulu'nun görevleri birbirine karıştırılmamalıdır.

2575 sayılı Danıştay Kanunu'nun 52. maddesine göre Başkanlar Kurulu'nun görevleri şunlardır:

- Danıştay daireleri arasında çıkan görev uyuşmazlıklarını karara bağlamak,
- Ayrı yargı çevrelerinde bulunan idare ve vergi mahkemeleri arasında görev ve yetkiye ilişkin uyuşmazlıklarda ve bağlantılı davalarda merci tayinini yapmak,
- Danıştay Başkanının Kurulda görüşülmesini uygun gördüğü işleri görüşmek ve karara bağlamak. Başkanlar Kurulunun kararları kesin olup bu kararlar aleyhine başka bir yargı merciine başvurulamaz.

Aynı kanunun 52/A maddesine göre Başkanlık Kurulu'nun görevleri ise şunlardır:

- Üyelerin görev yerlerini, dairelerin iş durumunu ve ihtiyaçlarını göz önünde tutarak belirlemek,
- Zorunlu hâllerde daire başkanı ve üyelerin dairelerini değiştirmek,
- Danıştay tetkik hâkimlerinin çalışacakları daireleri, kurulları ve görecekle işleri belli etmek ve gerektiğinde yerlerini değiştirmek,
- Daireler arasında iş bölümünü belirlemek.
- Yetkili merciin neresi olduğu belirtilmemiş olan yönetim işlerini belli etmek veya bu işleri yapmak,
- Kanunlarla verilen diğer görevleri yerine getirmek. Başkanlık Kurulunun kararlarına karşı ilgililerce Başkanlar Kuruluna yedi gün içinde itiraz edilebilir. Başkanlar Kurulu, Başkanlık Kurulu kararlarını aynen onaylayabileceği gibi değiştirerek de onaylayabilir. İtiraz üzerine verilen kararlar kesin olup, bu kararlar aleyhine başka bir yargı merciine başvurulamaz.

Buna göre I ve III numaralı öncüldeki ifadeler yanlıştır.

CEVAP: D

17. 2577 sayılı İdari Yargılama Usulü Kanunu'nun 9. maddesine göre; "Çözümlemesi Danıştayın, idare ve vergi mahkemelerinin görevlerine girdiği halde, adli yargı yerlerine açılmış bulunan davaların görev noktasından reddi halinde, **bu husustaki kararların kesinleşmesini izleyen günden itibaren otuz gün içinde** görevli mahkemede dava açılabilir. Görevsiz yargı merciine başvurma tarihi, Danıştaya, idare ve vergi mahkemelerine başvurma tarihi olarak kabul edilir."

Bu düzenlemeye göre, adli yargı yeri tarafından verilen görevsizlik kararının tebliğinden itibaren değil, **bu kararın kesinleşmesini izleyen günden itibaren** görevli mahkemede dava açmak gerekmektedir.

CEVAP: D

18. Bir davanın coğrafi olarak **hangi yerdeki görevli mahkemede açılacağını belirleyen kurallara** yetki kuralları denilmektedir. İdari yargılama usulünde hem genel hem de özel yetki kuralları bulunmaktadır. Bir davaya ilişkin özel yetki kuralının varlığı, o davanın genel yetkili mahkemede açılmasını engellemektedir. Bundan dolayı yetki ile alakalı sorularda, özel yetki kuralının olup olmadığına dikkat edilmesi gerekmektedir.

2577 sayılı İdari Yargılama Usulü Kanunu'nun 32. maddesine göre idari yargıda genel yetkili mahkeme, dava konusu olan idari işlemi veya idari sözleşmeyi yapan idari merciin bulunduğu yerdeki idare mahkemesidir.

2577 sayılı Kanun'a 2022 yılında getirilen yeni düzenleme ile askeri hizmete ilişkin idari işlem ve eylemlerden doğan uyuşmazlıklar için özel bir yetki kuralı getirilmiştir. Kanunun 20/C maddesine göre; "Bu madde; Milli Savunma Bakanlığı kadrolarında çalışan kamu görevlileri ile 25/6/2019 tarihli ve 7179 sayılı Askeralma Kanunu kapsamında askerlik hizmetini yerine getiren yedek subaylar ve yedek astsubaylar ile erbaş ve erleri ilgilendiren ve askerî hizmete ilişkin idari işlem ve eylemlerden doğan uyuşmazlıklar hakkında uygulanır. **Bu uyuşmazlıkların çözümünde ilgilinin görev yaptığı yerin idari yargı yetkisi yönünden bağlı olduğu bölge idare mahkemesinin bulunduğu yerdeki idare mahkemesi yetkilidir.**" Dolayısıyla bu mahkeme İzmir İdare Mahkemesidir.

CEVAP: E

19. İdari dava dilekçelerinde yer alması gereken hususlar, 2577 sayılı İdari Yargılama Usulü Kanunu'nun 3. maddesinde düzenlenmiştir. Buna göre; "İdari davalar, Danıştay, idare mahkemesi ve vergi mahkemesi başkanlıklarına hitaben yazılmış imzalı dilekçelerle açılır. Dilekçelerde;

a) Tarafların ve varsa vekillerinin veya temsilcilerinin ad ve soyadları veya unvanları ve adresleri ile gerçek kişilere ait Türkiye Cumhuriyeti kimlik numarası,

b) Davanın konu ve sebepleri ile dayandığı deliller,

c) Davaya konu olan idari işlemin yazılı bildirim tarihi,

d) Vergi, resim, harç, benzeri mali yükümler ve bunların zam ve cezalarına ilişkin davalarla tam yargı davalarında uyuşmazlık konusu miktar,

e) Vergi davalarında davanın ilgili bulunduğu verginin veya vergi cezasının nevi ve yılı, tebliğ edilen ihbarnamenin tarihi ve numarası ve varsa mükellef hesap numarası gösterilir."

Kanunun 14. maddesine göre dava dilekçelerinin 3. maddeye uygun olup olmadıkları ilk inceleme konuları arasında yer almaktadır. İlk inceleme üzerine verilecek kararlar ise kanunun 15. maddesinde düzenlenmiştir. **Buna göre idari dava dilekçesinin 3. maddeye uygun olmadığını tespit eden mahkeme, 30 gün içinde 3. maddeye uygun bir şekilde yeniden düzenlenmek üzere dava dilekçesinin reddine karar verir.**

Yine kanunun 15. Maddesine göre; idari bir davanın hasım gösterilmeden veya yanlış hasım gösterilerek açılması halinde **dava dilekçesinin tespit edilecek gerçek hasma tebliğine** karar verileceği düzenlenmiştir. Yani bu halde dava dilekçesinin reddine karar verilmeyecek, mahkeme doğru hasmı tespit ederek dava dilekçesini doğru hasma tebliğ edecektir.

Ön karar alınması gereken hallerde ön karar alınmadan dava açılması halinde idari merci tecavüzü söz konusu olmaktadır. Kanunun 14. maddesinde idari merci tecavüzü olup olmadığı da ilk inceleme konuları arasında sayılmıştır. Kanunun 15. maddesine göre **mahkeme, idari merci tecavüzü olduğunu tespit etmesi halinde dilekçenin reddine değil görevli idare merciine tevdiine karar verecektir.**

CEVAP: A

20. İvedi yargılama usulü 2577 sayılı İdari Yargılama Usulü Kanunu'nun 20/ maddesinde düzenlenmiştir. Buna göre ivedi yargılama usulüne tabi davalarda **dava açma süresi 30 gündür.** İvedi yargılama usulüne tabi davalarda yürütmenin durdurulması talebinde bulunulabilir ancak **bu talebe ilişkin kararlar kesin olup itiraz edilemez.** İvedi yargılama usulüne tabi davalarda ilk derece mahkemesi tarafından verilen nihai kararlara karşı istinaf kanun yoluna başvurmak mümkün olmayıp bu **kararların tebliğinden itibaren 15 gün içerisinde doğrudan temyiz kanun yoluna** başvurulabilir.

Merkezi ve ortak sınavlara ilişkin yargılama usulü ile aynı kanunun 20/B maddesinde düzenlenmiştir. Buna göre merkezi ve ortak sınavlara ilişkin yargılama usulüne tabi davalarda **dava açma süresi 10 gündür.** Bu yargılama usulüne tabi davalarda da yürütmenin durdurulması talebinde bulunulabilir ancak **bu talebe ilişkin kararlar kesin olup itiraz edilemez.** Merkezi ve ortak sınavlara ilişkin yargılama usulüne tabi davalarda da ilk derece mahkemesi tarafından verilen nihai kararlara karşı istinaf kanun yoluna başvurmak mümkün olmayıp doğrudan temyiz kanun yoluna başvurulabilir ancak **temyiz süresi nihai kararın tebliğinden itibaren 5 gündür.**

CEVAP: A

21. Temyiz ve istinaf aşamasında duruşma talep edilebilir ancak duruşma yapılması bu aşamada mahkemenin takdirindedir. Mahkemeler resen duruşma yapılmasına karar verebilirler. Duruşma talebinin, dava dilekçesinde belirtilebileceği gibi savunma ve cevap dilekçelerinde de belirtilebilir. Tek hakimle bakılsa dahi bütün iptal davalarında, talep olursa duruşma yapılması zorunludur; tam yargı ve vergi davaları tek hakimle bakılıyorsa duruşma yapılması zorunlu değildir.

CEVAP: C

22. Hukuk Muhakemeleri Kanunu'nda düzenlenmeyen konulardan bazıları şunlardır:

1. Yargı örgütü
2. Tebligat
3. Usulü kazanılmış hak
4. Aleyhe bozma ve hüküm verme yasağı
5. Yabancı mahkeme kararlarının tanınması ve tenfizi
6. İhtiyati haciz

7. İstinabe
8. Değişiklik davası
9. Mütelahik dava
10. Tahkim usulünde hakemlerin çekinmesi
11. Harçlar

CEVAP: D

23. Görev kuralı kamu düzenindedir. Görevin kamu düzenine ilişkin bulunmasının doğal sonucu, bu alanın tarafların üzerinde serbestçe tasarruf edilebileceği bir alan konumunda bulunmamasıdır. Yani taraflar anlaşmak suretiyle, bir başka ifadeyle görev sözleşmesi yaparak, somut uyuşmazlık bağlamında görevli olmayan bir yargı yerini görevli hâle getiremezler

CEVAP: D

24. Dava dilekçesinde aşağıdaki hususlar bulunur:
- a) Mahkemenin adı.
 - b) Davacı ile davalının adı, soyadı ve adresleri.
 - c) Davacının Türkiye Cumhuriyeti kimlik numarası.
 - ç) Varsa tarafların kanuni temsilcilerinin ve davacı vekilinin adı, soyadı ve adresleri.
 - d) Davanın konusu ve malvarlığı haklarına ilişkin davalarda, dava konusunun değeri.
 - e) Davacının iddiasının dayanağı olan bütün vakıaların sıra numarası altında açık özetleri.
 - f) İddia edilen her bir vakianın hangi delillerle ispat edileceği.
 - g) Dayanılan hukuki sebepler.
 - ğ) Açık bir şekilde talep sonucu.
 - h) Davacının, varsa kanuni temsilcisinin veya vekilinin imzası.

Yukarıda belirtilenlerden (a), (d), (e), (f) ve (g) bentleri dışında kalan hususların eksik olması hâlinde, hâkim davacıya eksikliği tamamlaması için bir haftalık kesin süre verir. Bu süre içinde eksikliğin tamamlanmaması hâlinde dava açılmamış sayılır.

CEVAP: C

25. İnceleme tamamlanmadan ve gerekli kararlar alınmadan tahkikata geçilemez ve tahkikat için duruşma günü verilemez. Mahkeme, öncelikle dava şartları ve ilk itirazlar hakkında dosya üzerinden karar verir; gerektiği takdirde kararını vermeden önce, bu konuda tarafları ön inceleme duruşmasında dinleyebilir. Mahkeme, dilekçelerin karşılıklı verilmesinden ve yukarıdaki maddelerde belirtilen incelemeyi tamamladıktan sonra, ön inceleme için bir duruşma günü tespit ederek taraflara bildirir. Çıkarılacak davetiyede davetiyenin tebliğinden itibaren iki haftalık kesin süre içinde tarafların dilekçelerinde gösterdikleri, ancak henüz sunmadıkları belgeleri mahkemeye sunmaları veya başka yerden getirtilecek belgelerin getirilebilmesi amacıyla gereken açıklamayı yapmaları, bu hususların verilen süre içinde yerine getirilmemesi hâlinde o delile dayanmaktan vazgeçmiş sayılacaklarına karar verileceği ihtar edilir. Bu ihtar rağmen dilekçelerinde gösterdikleri belgeleri sunmayan veya belgelerin getirilmesi için gerekli açıklamayı yapmayan tarafın bu delillere dayanmaktan vazgeçmiş sayılmasına karar verilir, artık ön inceleme duruşmasında bir daha süre verilmez.

CEVAP: B

26. İspat, iddia edilen hususun doğru olup olmadığını belirleme, tespit etme, bu konuda hâkimi inandırma eylemi olarak tanımlanabilir. İspatın konusunu tarafların üzerinde anlaşamadıkları ve uyuşmazlığın çözümünde etkili olabilecek çekişmeli vakıalar oluşturur ve bu vakıaların ispatı için delil gösterilir. Ayrıca, yabancı kanun hükümleri ile örf ve adet kuralları da ispatın konusunu oluşturabilir. Herkesçe bilinen vakıalarla, ikrar edilmiş vakıalar çekişmeli sayılmaz. **Buna göre ispata gerek duyulmayan haller ise ikrar (bu kavram ayrıntılı olarak ele alınacaktır), çekişmesiz vakıalar, herkesçe bilinen vakıalar ve karinelere (bu kavram ayrıntılı olarak ele alınacaktır).**

CEVAP: A

27. Yeminin konusu, davanın çözümü bakımından önem taşıyan, çekişmeli olan ve kişinin kendisinden kaynaklanan vakialardır. Bir kimsenin bir hususu bilmesi onun kendisinden kaynaklanan vakia sayılır.

Aşağıdaki hususlar yemine konu olamaz:

- Tarafların üzerinde serbestçe tasarruf edemeyeceği vakialar.
- Bir işlemin geçerliliği için, kanunen iki tarafın irade açıklamalarının yeterli görülmediği hâller.
- Yemin edecek kimsenin namus ve onurunu etkileyecek veya onu ceza soruşturması ya da kovuşturması ile karşı karşıya bırakacak vakialar.

Yemin için davet edilen kimse, tayin edilen gün ve saatte mahkemede geçerli bir özü olmaksızın bizzat hazır bulunmaz yahut hazır bulunup da yemini iade etmez ya da yemini eda etmekten kaçınırsa yemin konusu vakiaları ikrar etmiş sayılır.

Kendisine yemin iade olunan kimse, yemin etmekten kaçınırsa yemin konusu vakia ispat edilememiş sayılır.

Yeminin konusunu oluşturan vakia, her iki tarafın değil, yalnızca kendisine yemin teklif edilen tarafın şahsından kaynaklanıyorsa yemin iade edilemez.

Yemin edecek taraf gerçek kişi olup, yeminden evvel ölür veya fiil ehliyetini kaybederse yemin teklif edilmemiş sayılır.

CEVAP: D

28. İstinaf dilekçesi, kanuni süre geçtikten sonra verilir veya kesin olan bir karara ilişkin olursa, kararı veren mahkeme istinaf dilekçesinin reddine karar verir ve yatırılan giderden karşılanmak suretiyle ret kararını kendiliğinden ilgiliye tebliğ eder. Bu ret kararına karşı tebliği tarihinden itibaren bir hafta içinde istinaf yoluna başvurulabilir.

CEVAP: A

29. Türk Medeni Kanunu'nun 410. Maddesi gereğince "Kısıtlama kararı, kesinleşince hemen kısıtlının yerleşim yeri ile nüfusa kayıtlı olduğu yerde ilân olunur. Kısıtlama, iyiniyetli üçüncü kişileri ilândan önce etkilemez. Ayırt etme gücüne sahip olmamanın sonuçlarına ilişkin hükümler saklıdır." Yani ayırt etme gücüne sahip olmayan kişiler açısından işlemin ilandan önce ya da sonra yapılması önem arz etmez. Soruda A'nın tam ehliyetsiz olduğunu yani ayırt etme gücünden yoksun olduğunu belirttiğinden yapılan işlem kesin hükümsüz olacaktır.

CEVAP: E

30. Vakıflar, gerçek veya tüzel kişilerin yeterli mal ve hakları belirli ve sürekli bir amaca özgülemeleriyle oluşan tüzel kişiliğe sahip mal topluluklarıdır. Bir malvarlığının bütünü veya gerçekleşmiş ya da gerçekleşeceği anlaşılan her türlü geliri veya ekonomik değeri olan haklar vakfedilebilir. Vakıf kurma iradesi, resmî senetle veya ölüme bağlı tasarrufla (vasiyetname ile) açıklanır. Vakıf, yerleşim yeri mahkemesi nezdinde tutulan sicile tescil ile tüzel kişilik kazanır (tescil sistemi). Resmî senetle vakıf kurma işleminin temsilci aracılığıyla yapılması, temsil yetkisinin noterlikçe düzenlenmiş bir belgeyle verilmiş olmasına ve bu belgede vakfın amacı ile özgülenecek mal ve hakların belirlenmiş bulunmasına bağlıdır. Mahkemeye başvurma, resmî senet düzenlenmiş ise vakfeden tarafından, resmî ölüme bağlı tasarrufla dayanıyorsa ilgililerin veya vasiyetnameyi açan sulh hâkiminin bildirimine üzerine ya da Vakıflar Genel Müdürlüğüne re'sen yapılır. Başvurulan mahkeme, mal ve hakların korunması için gerekli önlemleri re'sen alır. Vakfın birden fazla amacı olabilir. Vakfın tek zorunlu organı ise yönetim organıdır ve tek kişi de vakfı yönetebilir. Vakfa üye olunması da mümkündür.

CEVAP: B

31. Nişanlanma, evlenme vaadiyle olur. Nişanlanmanın bozucu şarta bağlanması mümkündür. Ancak dikkat edilmelidir ki evlenme şarta bağlanamaz. Nişanlanma, yasal temsilcilerinin rızası olmadıkça küçüğü veya kısıtlıyı bağlamaz. Nişanlılık, evlenmeye zorlamak için dava hakkı vermez. Evlenmeden kaçınma hâli için öngörülen cayma tazminatı veya ceza şartı dava edilemez; ancak yapılan ödemeler de geri istenemez. Nişanlanma ile birlikte taraflar mal rejimi sözleşmesi yapma hakkını da kazanırlar. Nişanlılardan biri haklı bir sebep olmaksızın nişanı bozduğu veya nişan taraflardan birine yükletilebilen bir sebeple bozulduğu takdirde; kusuru olan taraf, diğerine dürüstlük kuralları çerçevesinde ve evlenme amacıyla yaptığı harcamalar ve katlandığı maddî fedakârlıklar karşılığında uygun bir tazminat vermekle yükümlüdür. Aynı kural nişan giderleri hakkında da uygulanır. Tazminat istemeye hakkı olan tarafın ana ve babası veya onlar gibi davranan kimseler de, aynı koşullar altında yaptıkları harcamalar için uygun bir tazminat isteyebilirler. Nişanın bozulması yüzünden kişilik hakkı saldırıya uğrayan taraf, kusurlu olan diğer taraftan manevî tazminat olarak uygun miktarda bir para ödenmesini isteyebilir. Nişanlılık evlen-

me dışındaki bir sebeple sona ererse, nişanlıların birbirlerine veya ana ve babanın ya da onlar gibi davrananların, diğer nişanlıya vermiş oldukları alışılmışın dışındaki hediyeler, verenler tarafından geri istenebilir. Hediye aynen veya mislen geri verilemiyorsa, sebepsiz zenginleşme hükümleri uygulanır. Nişanlılığın sona ermesinden doğan dava hakları, sona ermenin üzerinden bir yıl geçmekle zamanışımına uğrar. Dikkat edilmesi gereken birinci husus; hediyeleri kusurlu taraf da isteyebilirken, tazminatı ödeyecek olan kusurlu taraftır. İkinci husus ise hediyeleri ve maddi tazminatı nişanlı, nişanlının ana babası ve nişanlının ana babası gibi davrananlar isteyebilirken; manevi tazminatı yalnızca nişanlı isteyebilmektedir.

CEVAP: B

32. Evliliğin nispi butlanına sebep olan durumlar şunlardır:

- Yanılma
- Aldatma
- Korkutma
- Ayırt etme gücünden geçici yoksunluk
- Yasal temsilcinin izninin alınmaması

Yasal temsilcinin izninin alınmaması halinde süre sınırı yoktur. Kanunkoyucu burada kişi 18 yaşını doldurup ergin olursa, kısıtlılık sona ererse, kadın gebe kalırsa butlan kararı verilemez diyerek sınırı bu şekilde çizmeyi tercih etmiştir. Diğer nispi butlan sebeplerinde ise öğrenmeden ya da korkunun ortadan kalkmasından 6 ay ve en geç evlenmeden 5 yıl hak düşürücü süre vardır.

CEVAP: B

33. Başkasının zilyet bulunduğu bir şeyi gasbenden kimse, o şey üzerinde üstün bir hakka sahip olduğunu iddia etse bile onu geri vermekle yükümlüdür. Bu durumda açılacak dava zilyetliğin iadesi davasıdır. Davalı, o şeyi davacıdan geri almasını gerektirecek üstün bir hakka sahip olduğunu derhâl ispat ederse **onu geri vermekten kaçınabilir**. Bu nedenle davada üstün hak iddiası dinlenmez ancak derhâl ispatlanırsa dikkate alınır. Dava, şeyin geri verilmesine ve zararın giderilmesine yönelik olur.

Zilyetliğe saldırıda bulunan, şey üzerinde bir hak iddia etse bile; zilyetliği saldırıya uğrayan, ona karşı dava açabilir. Dava, saldırının sona erdirilmesine, sebebinin önlenmesine ve zararın giderilmesine yönelik olur. Bu durumda açılacak olan dava ise men (saldırının durdurulması) davasıdır.

Gasp ve saldırıdan dolayı dava hakkı, zilyedin fiili ve failini öğrenmesinden başlayarak 2 ay ve her hâlde fiilin üzerinden 1 yıl geçmekle düşer. Zilyet yardımcısı dava açamaz. Zilyetlik davalarında kusur veya zarar aranmaz; olsa da olur olmasa da. Önemli olan zilyetliğe yönelik gasp ya da saldırı olmasıdır. Davayı açmak için zilyet olmak yeterlidir, haksız zilyet de bu davayı açabilir.

CEVAP: C

34. Eşyanın bir bütün halinde, sınırları belli olacak şekilde tasarrufa konu olması belirlilik (muayyen) ilkesinin sonucudur. Bu nedenle eşya kendi içinde bölünerek tasarrufa konu edilemez. İyiniyete dayanarak emin sıfatıyla zilyetten alınan taşınırın derhal kazanılması; tapu siciline güvenerek elde edilen aynı hakkın derhal kazanılması ise güvenin korunması ilkesinin sonucudur.

CEVAP: C

35. Saklı paylarının karşılığını alamayan mirasçılar, mirasbırakanın tasarruf edebileceği kısmı aşan tasarruflarının tenkisini dava edebilirler. Mirasbırakan, tasarruf edebileceği kısmı aştığında, saklı payı zedelenen mirasçı, iflâs hâlinde iflâs dairesinin veya mirasın geçtiği tarihte kendisine karşı ellerinde ödemedi aciz belgesi bulunan alacaklıların ihtarına rağmen tenkis davası açmazsa, iflâs idaresi veya bu alacaklılar, alacaklarının elde edilmesi için gerekli olan oranda ve mirasçıya tanınan süre içinde tenkis davası açabilirler. Mirasçılıktan çıkarılanın çıkarma tasarrufuna itiraz etmemesi durumunda da iflâs idaresi veya alacaklılar, aynı koşullarla tenkis davası açabilirler. Tenkis, saklı pay tamamlanıncaya kadar, önce ölüme bağlı tasarruflardan; bu yetmezse, en yeni tarihlisinden en eskisine doğru geriye gidilmek üzere sağlararası kazandırmalardan yapılır. Kamu tüzel kişileri ile kamuya yararlı dernek ve vakıflara yapılan ölüme bağlı tasarruflar ve sağlararası kazandırmalar en son sırada tenkis edilir. Tenkis davası açma hakkı, mirasçılarının saklı paylarının zedelendiğini öğrendikleri tarihten başlayarak bir yıl ve her hâlde vasiyetnamelerde açılma tarihinin, diğer tasarruflarda mirasın açılması tarihinin üzerinden on yıl geçmekle düşer. Bir tasarrufun iptali bir öncekinin yürürlüğe girmesini sağlarsa, süreler iptal kararının kesinleşmesi tarihinde işlemeye başlar. Tenkis iddiası, def'i yoluyla her zaman ileri sürülebilir.

CEVAP: C

İDARİ YARGI ÇÖZÜMLERİ 1

1. Yenilik doğuran haklar, **tek taraflı bir irade** beyanının karşı tarafa ulaştırılması ile hukuk aleminde **kendiliğinden sonuç meydana getiren** tali haklardır. Mezkûr haklar kullanılmasında, karşı tarafın **kabulü veya rızası aranmaz**. Yenilik doğuran haklar, üçe ayrılır:
 - **Kurucu yenilik doğuran haklar:** mevcutta var olmayan, yeni bir hukuki ilişki meydana getiren haklardır. Örneğin, alım, geri alım, ön alım hakları, tanıma, temsilci atama ve kabul böyledir.
 - **Değiştirici yenilik doğuran haklar:** mevcuttaki bir hukuki ilişkinin içeriğini değiştiren haklardır. Örneğin, ayıplı malın ayıpsız ile değiştirilmesi ve aynen ifadan vazgeçip müspet zararın istenmesi böyledir.
 - **Bozucu yenilik doğuran haklar:** mevcuttaki bir hukuki ilişkiyi ortadan kaldıran haklardır. Örneğin, fesih, dönme, iptal, azil ve takas böyledir.

Tüm bu bilgiler ışığında, A, B ve E seçeneklerinde kurucu yenilik doğuran haklar, C seçeneğinde ise değiştirici yenilik doğuran haklar mevcutken, D seçeneğinde ise bozucu yenilik doğuran bir hak mevcuttur.

CEVAP: D

2. Bir sözleşmenin kurulması için önerinin kabul ile birleşmesi gerekir. Öneri, bir sözleşmenin kurulmasına yönelik ilk irade beyanıdır. Önerinin varlığından bahsedilebilmesi için, kişinin beyanında **esaslı unsurların bulunması gerektiği gibi, kişi, önerisinde ciddi olmalıdır**. Öneri, belli bir kişiye, topluluğa veya herkese açık olabilir. Öneri, süreli veya süresiz de olabilir. Süreli öneride kişi, önerisini belli bir süre ile sınırlar. Örneğin, 30.07.2023 tarihine kadar önerim ile bağlıyım cümlesi böyledir. Mezkûr öneride, kabul beyanının süresinde önerene ulaşması ile sözleşme kurulur. Kabul beyanı, süresinde değil ve fakat geç ulaşır ise, bu beyan yeni bir öneri niteliği taşır. Yine süreli öneride kişi, süreyi tek taraflı olarak uzatabilirken, tek taraflı olarak kısaltamaz. Süresiz öneride ise kişi, önerisini bir süre ile sınırlamaz. **Öneri, hazırlar arasında ve hazır olmayanlar arasında olacak şekilde de ayrıma tabi tutulabilir**. Hazırlar arası öneri, **yüz yüze veya telefon görüşmesi** şeklinde, muhataba önerinin derhal ulaştırılması şeklindeyken, hazır olmayanlar arası öneri ise, **mek-tup veya e-posta şeklinde**, muhataba önerinin

derhal ulaştırılmadığı haldir. Hazırlar arasındaki süresiz öneride, sözleşmenin kurulabilmesi için, muhatabın derhal kabul edilmesi gerekir, **aksi halde öneren önerisi ile bağlı olmaktan kurtulur**. Öneren, önerisini geri alabilir. Buna göre:

- Geri alma beyanı öneriden daha önce muhataba ulaşır ise, geri alma beyanı geçerli sayılır.
 - **Geri alma beyanı ile öneri aynı anda muhataba ulaşır ise, geri alma beyanı geçerli sayılır.**
 - Geri alma beyanı, öneriden daha sonra muhataba ulaşır ise, önce öğrenilen geçerli sayılır.
- Tüm bu bilgiler ışığında, A seçeneği, önerinin topluluğa veya herkese yönelik olarak da yapılabilmesinden, B seçeneği, süreli öneride sürenin tek taraflı olarak kısaltılmamasından, D seçeneği, önerinin derhal kabul edilmemesi halinde, öneren, önerisi ile bağlı olmaktan kurtulacağından, E seçeneği ise, geri alma beyanı ile önerinin muhataba aynı anda ulaşması halinde, geri alma beyanı geçerli olacağından yanlıştır.

CEVAP: C

3. **Muvazaa**, iki kişinin, sırf 3.bir kişiyi aldatmak için, iradelerine uymayan bir işlemi gerçekleştirmeleridir. Muvazaa mutlak ve nispi muvazaa olarak ikiye ayrılır. **Mutlak muvazaada**, tek bir işlem vardır, bu işlem görünürdeki işlem olarak adlandırılan, sırf 3.kişiyi aldatmak için yapılan ve iradeye uygun olmayan işlemdir. **Mezkûr işlem, kesin hükümsüzdür**. **Nispi muvazaada**, iki işlem vardır, bu işlemlerden biri görünürdeki işlem iken, diğeri de gizli işlemdir. **Gizli işlem**, tarafların asıl yapmak istedikleri ve fakat görünürdeki işlemin ardına gizledikleri işlemdir. Mezkûr işlem, şekil şartına bağlı değil ise veya şekle tabi olsa dahi bu şekle uygun olarak yapılmış ise geçerli, aksi halde kesin hükümsüzdür. Şu işlemlerde, muvazaa mümkün değildir:
 - **Ulaşmasına gerek olmayan tek taraflı hukuki işlemler**
 - Evlenme sözleşmesi
 - Evlat edinme vb.

Tüm bu bilgiler ışığında, **A, C, D ve E seçeneklerinde muvazaa mümkün değilken, muhataba ulaşması gereken tek taraflı hukuki işlem niteliğindeki dönmede ise, muvazaa mümkündür**.

CEVAP: B

MÜESSİR DENEMELERİ

MÜESSİR DENEMELERİ

4. Temsilci atama, **kurucu yenilik doğuran bir hak**tır. Bu sebeple, **karşı tarafın kabulü aranmaz**. **Temsilcinin temsil yetkisi, sınırlandırılabilir** ve bu haktan önceden feragat edilemez. Temsilcinin temsil yetki şu haller ile sınırlandırılabilir:

- Yer bakımından
- Kişi bakımından
- Zaman bakımından
- Miktar bakımından
- Konu bakımından
- Birlikte temsil bakımından

Mezkûr haller mevcutken, temsilci bu sınırlamaları aşarak işlem yapabilir. Bu halde yetkisiz temsilden söz edilir. Yetkisiz temsil;

- Temsil yetkisinin sahte olması
- Temsil yetkisinin olmaması
- Temsil yetkisinin sona ermesi
- Temsil yetkisinin aşılması hallerinde mümkündür.

Yetkisiz temsilde, işlem askıda hükümsüzdür.

Bu halde **temsil olunan** işleme onay vermedikçe işlem ile bağlı olmaz. **Temsilci**, işlemi temsil olunan adına ve hesabına yaptığından işlemin tarafı değildir, iş bu sebeple işlem ile bağlı değildir. **Sözleşmenin diğer tarafı ise**, işlem ile bağlı olup, temsil olunanın işleme onay verip vermediğini uygun bir zamanda kendisine bildirmesini isteyebilir. **Temsil olunan, işleme onay vermez ise, işlemin tamamı en başından itibaren geçersiz olur.** Mezkûr geçersizlik sebebiyle, **işlemin diğer tarafının uğradığı zararları, yetkisiz temsilci karşılamak zorundadır.** Ancak yetkisiz temsilci, işlemin diğer tarafının, kendisinin yetkisiz temsilci olduğunu bildiğini veya bilmesi gerektiğini ispat eder ise, bu zararı karşılamaktan kurtulur. **Temsil olunan, işleme onay verir ise, işlem, onay tarihinden itibaren değil ve fakat en başından itibaren geçerli olur.** Tüm bu bilgiler ışığında, Behlül, miktar bakımından kısıtlanmış olmasına rağmen, bu sınırı aşarak yetkisiz temsile konu bir işlem yapmıştır. **Bu halde, C seçeneğindeki ifadenin aksine, Adnan'ın işleme 09.08.2021 tarihinde onay vermesi halinde, işlem en başından itibaren, yani 30.07.2021 tarihinden itibaren geçerli olacaktır.**

CEVAP: C

5. İfa zamanının tespiti taraflarca yapılmış ve fakat yorum gerektiriyor ise, şu özelliklerin bilinmesi gerekir:

- **Ayın başı:** 1. gün anlaşılır.
- **Ayın ortası:** 15. gün anlaşılır.
- **Ayın sonu:** O ayın son günü anlaşılır.
- **Ay:** 30 gün anlaşılır.
- **Yarım ay:** 15 gün anlaşılır.
- **Gün belirtilmeden ay belirtilmiş ise:** O ayın son günü anlaşılır. **Örneğin**, Temmuz ayı için 31 Temmuz böyledir.
- **Ay belirtilmeden yıl belirtilmiş ise:** O yılın son günü anlaşılır. **Örneğin** 2023 yılı için 31 Aralık 2022 tarihi böyledir.
- **Gün olarak belirlenmiş süre:** Ertesi günden itibaren süre işlemeye başlar. **Örneğin**, 02.01.2023 tarihinde kurulan sözleşmenin ifa tarihi 8 gün sonrası ise, ifa zamanı 10.01.2023 tarihidir.
- **Hafta olarak belirlenmiş süre:** son haftanın sözleşmenin kurulduğu güne ismen uyan gününde dolmuş olur. **Örneğin**, 02.01.2023 Pazartesi tarihinde kurulan sözleşmenin ifa tarihi 3 hafta sonrası ise, ifa zamanı 23.01.2023 Pazartesi tarihidir.
- **Ay olarak veya yıl, yarıyıl ve yılın dörtte biri gibi birden çok ayı içeren bir zaman olarak belirlenmiş süre:** sözleşmenin kurulduğu gün ayın kaçınıcı günü ise, son ayın bunu karşılayan gününde dolmuş olur. **Örneğin**, 02.01.2023 tarihinde kurulan bir sözleşmenin ifa tarihi 3 ay sonrası ise, ifa zamanı 02.04.2023 tarihidir.
- **Son ayda bunu karşılayan gün yok ise:** Süre, bu ayın son günü dolmuş sayılır. **Örneğin**, 31.01.2023 tarihinde yapılan bir sözleşmede ifa tarihi 1 ay sonrası ise, ifa zamanı 28.02.2023 tarihidir.
- İfa zamanı veya sürenin son günü, kanunlarda tatil olarak kabul edilen bir güne rastlar ise: Süre, kendiliğinden bu günü izleyen ve tatil olmayan ilk güne geçer.

Tüm bu bilgiler ışığında, 30.06.2021 tarihinde kurulan sözleşmenin ifa tarihi yarım ay sonrası için belirlenir ise, 15 gün kadar ileri gidilerek 15.07.2021 tarihi bulunur. **Ancak bu tarih, Milli Birlik ve Demokrasi Günü olup, resmi tatil niteliğindedir. İş bu sebeple, süre kendiliğinden bu günü izleyen ve tatil olmayan ilk güne geçeceğinden, ifa tarihi 16.07.2021 tarihi olacaktır.**

CEVAP: C

6. Muaccel olan bir borcun borçlusu, alacaklının ihtarı ile temerrüde düşer. Borçlu, bir para borcu bakımından temerrüde düşer ise, temerrüt(gecikme) faizi ödemek zorunda kalır. Temerrüt faizin özellikleri şunlardır:
- Yalnızca para borçları için geçerlidir.
 - Kanundan doğar, tarafların anlaşması gerekmez(**A seçeneği**).
 - Borçlunun temerrüde düşmekte kusurlu olması gerekmez(**B seçeneği**).
 - Alacaklının zarara uğraması gerekmez(**B seçeneği**).
 - Faiz borcu gibi dönemsel edimlerin ifasında temerrüde düşen borçlu, temerrüt tarihinden itibaren değil ve fakat kendisine karşı dava açıldığı yahut takip başlatıldığı tarihten itibaren temerrüt faizi ödemek zorundadır(**E seçeneği**).
 - Temerrüt faizi, taraflarca aksi kararlaştırılmadıkça, yıllık %9 oran üzerinden işler. Ancak taraflar, adi işlerde bu oranı %100 artırarak en fazla yıllık %18 olarak da belirleyebilir(**C seçeneği**).
 - Alacaklı, temerrüt faizi aşan bir zarara (aşkın zarar) uğrar ise, bu zararını ispat eder ve fakat borçlu, temerrüde düşmekte kusurlu olmadığını ispat edemez ise, mezkûr zararını da isteyebilir (**D seçeneği**).

CEVAP: E

7. 6098 sayılı Türk Borçlar Kanunu m.146 hükmüne göre, kanunda aksine bir hüküm bulunmadıkça, **her alacak 10 yıllık zamanaşımı süresi tabidir**. Ancak bazı alacaklar için kanun, farklı zamanaşımı süreleri öngörmüştür. Buna göre:
- **5 yıllık zamanaşımı süresine tabi olan alacaklar**
 - ✓ Kira bedelleri, anapara faizleri ve ücret gibi diğer dönemsel edimler.
 - ✓ Otel, motel, pansiyon ve tatil köyü gibi yerlerdeki konaklama bedelleri ile lokanta ve benzeri yerlerdeki yeme içme bedelleri.
 - ✓ Küçük sanat işlerinden ve küçük çapta perakende satışlardan doğan alacaklar.
 - ✓ Bir ortaklıkta, ortaklık sözleşmesinden doğan ve ortakların birbirleri veya kendileri ile ortaklık arasındaki; bir ortaklığın müdürleri, temsilcileri, denetçileri ile ortaklık veya ortaklar arasındaki alacaklar.
 - ✓ Vekâlet, komisyon ve acentalık sözleşmelerinden, ticari simsarlık ücreti alacağı dışında, simsarlık sözleşmesinden doğan alacaklar.

MÜESSİR DENEMELERİ

MÜESSİR DENEMELERİ

- **2 yıllık zamanaşımı süresine tabi olan alacaklar**
 - ✓ Yüklenicinin yükümlülüklerini ağır kusuruyla hiç ya da gereği gibi ifa etmemesi dışında, eser sözleşmesinden doğan alacaklar.
 - ✓ Haksız fiilden doğan alacaklar
 - ✓ Rücu istemlerinden doğan alacaklar
 - ✓ Sebepsiz zenginleşmeden doğan alacaklar
 - ✓ Satıcının ayıplı taşınır mal satışından doğan alacaklar
 - **6 aylık zamanaşımı süresine tabi olan alacaklar**
 - ✓ Tüketim ödöncü sözleşmesinden doğan alacaklar
 - **20 yıllık zamanaşımı süresine tabi olan alacaklar**
 - ✓ Yüklenicinin ağır kusurundan kaynaklanan ayıplı eser sözleşmesinden doğan alacaklar
- Tüm bu bilgiler ışığında, **B seçeneğinde kira bedelli alacağı, 5 yıllık zamanaşımı süresine tabidir**.

CEVAP: B

8. Suç karşılığında uygulanan yaptırım olarak cezalar, hapis ve adli para cezalarıdır. TCK madde 45 kapsamında yaptırımlar; cezalar ve güvenlik tedbirleri olarak 2 temel başlık altında işlenir. Buna göre, belli hakları kullanmaktan yoksun bırakılma eşya müsadereci, kazanç müsadereci, çocuklara özgü güvenlik tedbirleri, akıl hastalarına özgü güvenlik tedbirleri, suçta tekerrür, sınır dışı edilme ve tüzel kişiler hakkında güvenlik tedbirleri, ceza türü olmayıp kişinin tehlikeli hali ile orantılı olarak ceza yerine veya ceza ile birlikte verilen, kanunla belirlenen yaptırım türüdür.
- Güvenlik tedbirleri ile suçlunun ıslahı, topluma yeniden kazandırılması ve suçta tekerrüre engel olmak suretiyle toplum düzeninin korunması amaçlanmaktadır. Kazanç müsadereci bir güvenlik tedbiridir.

CEVAP: C

9. İctima, birleşme, toplanma manasına gelir. Ortada birden fazla suç bulunmasına karşın faile tek ceza verilmesi durumu suçların ictima olarak isimlendirilmektedir. Birden fazla ihlal söz konusu olup da bunların suçların ictimai durumlarından biriyle kaynaşmaması durumunda, kural, gerçekleşen ihlal sayısınca faile ceza verilmesidir. Yani ne kadar fiil o kadar suç, ne kadar suç o kadar cezadır.

Gerçek içtima hükümlerinin esas olandır, suçların içtimai istisna olandır. Dış dünyada iki ayrı olay meydana gelmişse meydana gelen iki ayrı suç vardır ve bu iki ayrı suç için iki ayrı ceza olacaktır. İşte failin işlediği birden çok suçla ilgili olarak her suçtan dolayı ayrı bir sorumluluğun öngörülmediği, bunlardan sadece biri üzerinden ceza hukuku sonuçlarının belirlendiği hallere suçların içtimai adı verilmektedir. Bu kurum ceza sorumluluğun sınırlarını daraltır. 5237 sayılı Türk Ceza Kanunumuz 5. Bölümünde suçların içtimai ana başlığına yer vermiştir.

Bileşik suç (TCK madde 42): Biri diğerinin unsuru veya ağırlaştırıcı nedenini oluşturması dolayısıyla tek fiil sayılan suçta bileşik suç denir. Bu tür suçlarda içtima hükümleri uygulanmaz.

Zincirleme suç (TCK madde 43): Bir suç işleme kararının icrası kapsamında, değişik zamanlarda bir kişiye karşı aynı suçun birden fazla işlenmesi durumunda, bir cezaya hükmedilir. Ancak bu ceza, dörtte birinden dörtte üçüne kadar artırılır. Bir suçun temel şekli ile daha ağır veya daha az cezayı gerektiren nitelikli şekilleri, aynı suç sayılır. Mağduru belli bir kişi olmayan suçlarda da bu fıkra hükmü uygulanır.

Aynı suçun birden fazla kişiye karşı tek bir fiille işlenmesi durumunda da, birinci fıkra hükmü uygulanır.

Kasten öldürme, kasten yaralama, işkence ve yağma suçlarında zincirleme suç hükümleri uygulanmaz.

Fikri içtima (TCK madde 44): İşlediği bir fiil ile birden fazla farklı suçun oluşmasına sebebiyet veren kişi, bunlardan en ağır cezayı gerektiren suçtan dolayı cezalandırılır. Fikri içtima kurumu suçların içtimai bölümünde düzenlenmiştir.

Gönüllü vazgeçme ve Suça teşebbüs; suça teşebbüs bölümünde, Azmettirme ve Faiillik; suça iştirak bölümünde düzenlenmiştir.

CEVAP: E

10. TCK md. 68'de düzenlenen ceza zamanaşımı, mahkumiyet hükmünün kesinleşmesinden itibaren belli bir sürenin geçmesiyle hükmün infaz edilmesinden vazgeçilmesidir. Dava zamanaşımında sanığın cezalandırma hakkı ortadan kalkarken, ceza zamanaşımında hükmedilen cezanın infaz edilmesi söz konusu olur.

Her ceza türü açısından ceza zamanaşımı müessesesi düzenlenmiştir. Kanunda belirlenen bu sürelerin geçmesiyle verilen ceza infaz edilmez.

- Ağırlaştırılmış müebbet hapis cezalarında kırk yıl.
- Müebbet hapis cezalarında otuz yıl.
- Yirmi yıl ve daha fazla süreli hapis cezalarında yirmidört yıl.
- Beş yıldan fazla hapis cezalarında yirmi yıl.
- Beş yıla kadar hapis ve **adli para cezalarında on yıl.**

Fiili işlediği sırada **oniki yaşını doldurmuş** olup da onbeş yaşını doldurmamış olanlar hakkında, bu sürelerin yarısının; onbeş yaşını doldurmuş olup da onsekiz yaşını doldurmamış olan kişiler hakkında ise, üçte ikisinin geçmesiyle ceza infaz edilmez.

Türleri başka başka cezaları içeren hükümler, en ağır ceza için konulan sürenin geçmesiyle infaz edilmez.

Ceza zamanaşımı, hükmün kesinleştiği veya infazın herhangi bir suretle kesintiye uğradığı günden itibaren işlemeye başlar ve kalan ceza miktarı esas alınarak süre hesaplanır.

II ve III numaralı öncüllerdeki bilgiler hatalıdır.

CEVAP: B

11. Eski tabiri mütemadi suç olan kesintisiz suç; hareket ile meydana gelen hukuka aykırı sonucun birden sona ermeyip zaman içinde devam etmesi ve bu devamlılığın failin iradi bir davranışına bağlı olması halinde kesintisiz suçtan söz edilmektedir. Bu suç ani şekilde meydana gelmeyerek, belli bir sürece yayılır.

Suç işlemek için teşkilat kurma suçu (TCK m. 220), kişiyi hürriyetinden yoksun kılma (TCK m. 109), uyuşturucu madde bulundurma (TCK m. 191/1), karşılıksız yararlanma (TCK m. 163), girilen konuttan çıkmamak suretiyle işlenen konut dokunulmazlığını ihlal (TCK m. 116/1) kesintisiz suç örnekleri olarak sayılabilir. Somut olayımızda Ekrem, arkadaşlık teklifini kabul etmeyen Pelinsu'yu öncelikle özgürlüğünden yoksun bırakma suçunu işlemiştir. Bu suç kesintisiz bir suç türüdür. Ekrem'in arkadaşı Şaban ise Pelinsu'nun kaçırıldığı evde nöbet tutması onun bu suça iştirak etmesine sebebiyet vermiştir. İşlenmeye devam etmiş olduğu sürece kesintisiz suça iştirak mümkündür.

5237 sayılı TCK madde 66 kapsamında *kesintisiz suçlarda kesintinin gerçekleştiği* anda işlenmiş sayılır. Bu sebeple somut olayımızda suç Pelinsu'nun özgürlüğünün elinden aldığı 06.05.2023 tarihinde değil Jandarmanın operasyon düzenleyerek Pelinsu'yu kurtardığı tarih olan 26.06.2023 tarihinde işlenmiş sayılacaktır.

CEVAP: C

12. Ceza hukukunda önödeme, uzlaşmaya tabi suçlar hariç olmak üzere sadece adli para cezası yaptırımını içeren suçlarda veya yasa maddesinde belirlenen hapis **cezasının üst sınırı 6 ayı geçmeyen suçlarda** failin belli bir miktar para ödeyerek soruşturma veya kovuşturmanın sonuçlarından kurtulmasını sağlayan bir kurumdur. Önödemenin yapılması halinde soruşturma aşamasında kamu davası açılmayarak kovuşturmaya yer olmadığı kararı verilir. Kovuşturma aşamasında ise, önödemenin gerçekleştirilmesi halinde mahkeme tarafından kamu davası hakkında düşme kararı verilir. Önödeme tabi suçlar konusunda üç genel kural mevcuttur:

- Yalnızca adli para cezası yaptırımını içeren suçlar önödeme tabidir.
- Kanundaki cezasının üst sınırı 6 ayı geçmeyen tüm suçlar önödeme tabidir.
- Önödeme önerisi yapılan suç uzlaşma kapsamında olan suçlardan olmamalıdır. Suç, sadece adli para cezasını veya cezasının üst sınırı 6 ayı geçmeyen suçlardan olsa bile uzlaşmaya tabi ise faile önödeme önerisi yapılamaz.

CEVAP: C

13. Kıyas yasağı, suç içeren hükümler için geçerli olduğu gibi ceza içeren hükümler içinde geçerlidir. Kanunların suç ve ceza içeren hükümlerinin uygulanmasında kıyas yapılamaz. Suç ve ceza içeren hükümler, kıyasa yol açacak biçimde geniş yorumlanamaz. Suç ve ceza içeren hükümlerde kıyas, failin aleyhine yasaklandığı gibi lehine olan kıyası yasaklamıştır. Kıyas yasağı özünde hakimnin keyfi davranmasının önüne set geçer, TCK md 61/10 "*Kanunda açıkça yazılmış olmadıkça cezalar ne artırılabilir, ne eksiltilebilir, ne de değiştirilebilir*" ifadesiyle suç ve ceza kavramlarının kanunilik ilkesine dayanağını pekiştirir.

Kanunun açıkça suç saymadığı bir fiil için kimseye ceza verilemez ve güvenlik tedbiri uygulanamaz. Kanunda yazılı cezalardan ve güvenlik tedbirlerinden başka bir ceza ve güvenlik tedbirine hükümlenemez. İdarenin düzenleyici işlemleriyle suç ve ceza konulamaz.

Kıyas yasağı suçta ve cezada kanunilik ilkesinin doğal bir sonucudur.

CEVAP: D

14. **Taksir (bilinçsiz taksir);** failin öngörülebilir bir neticeyi "öngörmeyerek" dikkat ve özen yükümlülüğüne aykırı bir hareketle fiili işlemedir. Kast ise; bir suçun bilerek ve isteyerek gerçekleştirilmesidir. Suçlarda genel manevi unsur kast olup, taksirle sorumluluk ise istisna sorumluluktur ancak açıkça kanunda belirtilen hallerde cezalandırılmaya tabi tutulur. Asıl olan kast unsurunun varlığıdır. Taksirle öldürme, taksirle yaralama, genel güvenliğin taksirle tehlikeye sokulması, trafik güvenliğini taksirle tehlikeye sokulması ve çevrenin taksirle kirlenmesi suçları gibi suçlar kanunda açıkça düzenlenmiş taksirli suçlardandır.

Bilinçli taksir; kişinin öngördüğü netice istenilmemesine rağmen netice meydana gelmektedir. Fail suçun manevi unsurlarını bilmekte ancak neticeyi istememektedir.

Doğrudan kast: Bilerek ve isteyerek suçun kanuni tanımındaki fiilin işlenmesidir. Doğrudan kastı olan fail suçun kanuni tanımındaki unsurları bilerek ve isteyerek gerçekleştirir.

Olası kast: Suçun kanuni tanımındaki fiilin gerçekleştirilebileceğinin mümkün veya muhtemel bir şekilde "öngörülmesine" rağmen, sonucun meydana gelmesinin göze alınması, adeta "olursa olsun" biçimindeki bir düşünceyle fiilin işlenmesidir.

Tüm bu açıklamalar neticesinde; bilinçsiz taksir bakımından suçun bilme unsuru mümkün değildir. Fail suçun kanuni tanımındaki unsurları öngörmez ve bilmez.

CEVAP: C

15. Tarh, verginin hesaplanması anlamına gelmekte olup bireysel olarak tesis edilen bir idari işlemdir. Seçeneklerde verilen diğer hususlar ise bireysel olmayıp genel mahiyettedir

CEVAP: B

16. Posta yoluyla tebliğ, memur aracılığıyla tebliğ ile daire ve komisyonda tebliğ hallerinde tebliğ işlemi teslim tarihinde yapılmış sayılır. Ancak elektronik ortamda tebligat, muhatabın elektronik adresine ulaştığı tarihi izleyen 5.günün sonunda yapılmış sayılır.

CEVAP: D

17. Defterler, iş yerinin, iş yeri olmayanlar için ika-
metgahın bulunduğu yerdeki noter veya noterlik
görevini ifa ile mükellef olanlar tarafından tasdik
olunur. **Anonim ve limited şirketler
ile kooperatiflerin kuruluş aşamasında ise def-
terler, şirket merkezinin bulunduğu yer ticaret
sicili müdürlüğüne tasdik edilir.**

CEVAP: E

18. Muhatap tebellüğden imtina ederse, tebliğ evra-
kının gönderildiği idareden alınabileceği şerhini
içeren bir pusula kapıya yapıştırılır. Posta memuru,
durumu tebliğ alındısı üzerine şerh ve imza ede-
rek, tebliğ olunacak evrakı tebliği yaptıran idareye
teslim eder. Bu durumda tebliğ, pusulanın kapıya
yapıştırıldığı tarihte yapılmış sayılır.

CEVAP: A

19. Ceza kesmede zamanaşımı; vergi ziyai cezasında
cezanın bağlı olduğu vergi alacağının doğduğu
takvim yılını takip eden yılın birinci gününden;
özel usulsüzlük cezalarında, usulsüzlüğün yapıldı-
ğı yılı takip eden yılın birinci gününden başlaya-
rak 5 yıl; usulsüzlükte ise, usulsüzlüğün yapıldığı
yılı takip eden yılın birinci gününden başlayarak 2
yıldır.

CEVAP: B

20. Amortisman, duran varlıkların, aşınma, yıpranma
veya eskime payını ifade etmektedir.
İşletmeler kullanmak üzere aldığı maddi duran
varlıkları normal şartlarda bir yıldan
daha uzun sürelerde kullanırlar. Bu nedenle, mad-
di duran varlıkların ekonomik
ömrü boyunca gider yazılması gerekir. Böyle
yapılarak maddi duran varlık kullanıldığı
muhasabe dönemlerine dağıtılarak gider yazılmış
olur ve muhasebenin dönemsellik
kavramı yerine getirilir. Boş arazi ve boş arsalar
amortismanına tabi değildir.

CEVAP: D

21. Amme alacağı, vadesinin rastladığı takvimi yılını
takip eden takvim yılı başından itibaren 5 yıl için-
de tahsil edilmezse zamanaşımına uğrar. (AATUHK
102.md.) Bahsedilen zamanaşımı tahsil zamanaşım-
ıdır. Soruda 10.09.2019 tarihinde ticari gelir elde
eden mükellef bunu 2020 yılında gelir vergisi ile
beyan edeceğinden vadesinin de 2020 yılında ol-
duğu anlaşılmaktadır. Bu durumda, zamanaşımı
süresi 2021 yılından itibaren başlayacaktır. Buna
göre, gelirin tahsil zamanaşımına uğramaması için
en geç 31.12.2025 tarihinde tahsil edilmiş olması
gerekir

CEVAP: D

22. Usulsüzlük ve özel usulsüzlük cezaları için tarhiyat
öncesi veya tarhiyat sonrası uzlaşmaya gidilemez.
Pişmanlık ve ıslah hükümlerinden faydalanılması
halinde sadece vergi ziyai cezası kesilmez, pişman-
lık ve ıslahın usulsüzlük ve özel usulsüzlük cezası
kesilmesinde bir etkisi yoktur. İzaha davet uygu-
laması sadece kesilecek vergi ziyai cezasını etkiler
ama şartlar yerine geldiğinde cezada indirim ta-
lebinde bulunan kişi adına kesilen tüm cezaların
(vergi ziyai cezası, usulsüzlük ve özel usulsüzlük
cezası) yarı oranında indirilir.

CEVAP: B

23. Devlete, il özel idarelerine ve belediyelere ait ver-
gi, resim, harç, mahkemelerin yargılama giderleri,
vergi cezası, para cezası gibi asli amme alacakları;
gecikme zammı, faiz gibi fer'i amme alacakları ve
aynı idarelerin akitten, haksız fiil ve haksız iktisap-
tan doğanlar dışında kalan ve amme hizmetleri
uygulanmasından doğan diğer alacakları ile; bun-
ların takip masrafları hakkında Amme Alacakları-
nın Tahsili Usulü Hakkında Kanun hükümleri tatbik
olunur. (AATHUK 1.md.)

CEVAP: D

24. Kaçakçılık fiili kural olarak kasten işlenen adli nitelikteki bir suçtur. Bu suçtan dolayı vergi, ziyaa uğramış olabilir. Bu durumda ceza mahkemesi kararı beklenmeden vergi ziyai cezası kesilebilir. Diğer taraftan kaçakçılık fiili sonucu vergi ziyaa uğramamış da olabilir. Bu durumda vergi ziyai cezası kesilmemiş olması mükellef hakkında hapis cezası verilmesine engel değildir.

Kaçakçılık cezasını gerektiren eylem aynı zamanda vergi ziyai cezasına da sebep olmuşsa 3 kat vergi ziyai cezası kesilebilir.

Mükellef pişmanlık hükümlerinden yararlanmış ise kaçakçılık hükümleri mükellef için uygulanmaz.

Diğer bir ifadeyle kaçakçılık suçu işleyenler de pişmanlık hükümlerinden yararlanabilir.

CEVAP: C

25. Gecikme faizi, ikmalen, re'sen veya idarece tarh edilen vergilerde söz konusu olur.

Ancak vergi cezaları için gecikme faizi tahakkuk ettirilmez. Gecikme zammı ise sadece vergi aslı ile vergi ziyai cezasına uygulanır. Genel ve özel usulsüzlük cezaları için hem gecikme faizi hem de gecikme zammı tatbik olunmaz.

CEVAP: E

26. Vergi Mahkemelerinin görevleri:

- Genel bütçeye, il özel idareleri, belediye ve köylere ait vergi, resim ve harçlar ile benzeri mali yükümler ve bunların zam ve cezaları ile tarifelere ilişkin davaları,
- (a) bendindeki konularda 6183 sayılı Amme Alacaklarının Tahsil Usulü Hakkında Kanununun uygulanmasına ilişkin davaları,
- Diğer kanunlarla verilen işleri, vergi mahkemeleri çözümler.

CEVAP: E

27. Gelir Vergisi Kanunu'na göre arızı kazançlar şunlardır: (GVK 82. md.)

- Arızı olarak ticari muamelelerin icrasından bu nitelikteki faaliyetlere aracılıktan elde edilen kazançlar
- Ticari veya zirai bir işletmenin faaliyeti ile serbest meslek faaliyetinin durdurulması veya terk edilmesi, henüz başlamamış olan böyle bir faaliyete hiç girilmemesi, ihale, artırma ve eksiltmelere iştirak edilmemesi karşılığında elde edilen hâsılat
- Gayrimenkullerin tahliyesi veya kiracılık hakkının devri karşılığında alınan tazminatlar ile peştemallıklar (hava parası)
- Arızı olarak yapılan serbest meslek faaliyetleri dolayısıyla tahsil edilen hâsılat
- Gerçek usulde vergiye tabi mükelleflerin terk ettikleri işleri ile ilgili olarak sonradan elde ettikleri kazançlar
- Dar mükellefiyete tabi olanların Türkiye ile yabancı memleketler arasında yaptıkları ulaştırma işlerini arızı olarak yapmalarından elde ettikleri kazançlar

CEVAP: E

28. Vergi kanunlarının yer bakımından uygulanmasına ilişkin olarak; mülkîlik ilkesi, vergi kanunlarının ülke sınırları içerisinde meydana gelen olaylara uygulanması gerekliliğini şahsîlik ilkesi ise ülke vatandaşlarının ister kendi ülkesinde isterse yabancı ülkede meydana getirdiği olaylara uygulanması gerektiğini ifade eder. Veraset ve intikal vergisinin uygulanmasında hem mülkîlik hem de şahsîlik ilkesi bir arada uygulanmaktadır.

CEVAP: E

29. Matrahına göre vergiler ikiye ayrılmaktadır; Advalorem vergiler ve spesifik vergiler.

Advalorem vergilerin matrahı değer veya tutar üzerinden hesaplanır. Gelir vergisi, kurumlar vergisi, KDV gibi vergiler Advalorem vergiye örnek olarak verilebilir. TVS'de genel uygulama alanı Advalorem vergidir. Spesifik vergiler ise matrahı uzunluk, yaş, ağırlık gibi fiziki ölçülere göre hazırlanan ve alınan vergilerdir. Spesifik vergilere ton, metre, hacim, litre cinsinden ifade edilebilen Motorlu Taşıtlar Vergisi ve konutların Çevre Temizlik vergisi örnek verilebilir. Spesifik vergiler uygulama kolaylığı bakımından advalorem vergilerden üstündür. Örneğin MTV hesaplamalarında mali yılın ilk gü-

nünün sabahında MTV borçları idare tarafından tarh edilip tahakkuk ettirilir, hatta tahsil aşamasına dahi gelinir. Yani tarhı, tahakkuku, tahsili aynı anda gerçekleşebilmektedir. Mükelleflerin ayrıca beyanname vermelerine gerek olmadığı gibi, mükelleflere vergi borcunun ayrıca tebliğine de gerek yoktur. Kısaca verginin tarh-tebliğ-tahakkuk-tahsil gibi bir sürece ihtiyaç duymaksızın uygulanması mümkün olacaktır. Tüm bu olumlu özelliklerinin yanında parasal büyüklüklerle izlenememeleri bakımından advalorem vergilere oranla uygulanma alanları dardır, fiyat hareketlerinin izlenmesinde zorluklarla karşılaşır, mallar arasındaki kalite farkını gözetmeden sadece fiziki ölçülerle (uzunluk, yaş, ağırlık) değerlendirilirler.

CEVAP: D

- 30.** Kamu harcamalarının bir türü olan transfer harcamalarının en önemli özelliklerinden biri de karşılıksız olmasıdır. Transfer harcamaları içinde sadece sermaye teşkili transfer harcamaları karşılıklı transferdir. Çünkü devlet transfer karşılığında bina ve arazi gibi fiziki sermaye elde etmektedir. Diğer bütün transferler karşılıksız transfer kabul edilmektedir. Kurumlara katılma payları, ikincil piyasalardan tahvil alımları da sermaye teşkili transfer harcamalarıdır.

CEVAP: D

- 31. Klasik liberal yaklaşım (mali gelenekçilik) şu ilkeleri içermektedir:**

1. Kamu harcamalarının hacimce küçük olması prensibi (jandarma devlet)
2. Devlet bütçesinin denk olma prensibi (tarafsız maliye)
3. Devletin görevinin yalnızca fiskal amaçları sağlamak olduğu
4. Piyasaların her zaman tam istihdam düzeyinde olduğu müdahalenin gereksizliği
5. Yalnızca fiskal (mali) amaçlarla borçlanmaya gidilebileceği (extra-fiskal görevinin olmayışı)
6. Ücret, faiz ve fiyatların esnekliği
7. Ekonomik dengenin görünmez el tarafından sağlanması
8. Kamu giderlerinin dolaylı vergilerle karşılanması prensibi
9. Bütçe açıklarının uzun vadeli borçlanmalarla karşılanması prensibi

10. Bütçe açıklarının kısa vadeli borçlanmalarla karşılanmaması prensibi
11. A.Smith, D.Ricardo, J.S.Mill, Malthus gibi önemli iktisatçılar tarafından literatüre kazandırılmıştır

CEVAP: E

- 32.** Piyasa teorilerinin temel aldığı ve tam adaleti temsil eden tam rekabet piyasasının beş temel özelliği vardır:

- **Atomisite:** Piyasada çok sayıda alıcı ve satıcı olma durumunu ifade eder.
- **Homojenlik:** Piyasadaki mallar arasında kalite farklılığı yoktur yani, mallar özdeşir.
- **Mobilite:** Firmalar piyasaya girerken ve piyasadan çıkarken herhangi bir engel ile karşılaşmaz.
- **Tam bilgiye sahip olma:** Piyasadaki tüm aktörler yani, alıcılar ve satıcılar piyasa hakkında tam bilgiye sahiptir. Diğer bir ifadeyle piyasa şeffaftır.
- **Tek Fiyat:** Tam rekabet piyasasında denge fiyatı sabittir. Alıcı ve satıcılar tek başlarına piyasa dengesini etkileyemezler. Bu aynı zamanda piyasadaki firmaların "fiyat kabullenici" olduğunu ifade eder.

Tekelci (Monopolcü) Rekabet Piyasasının özellikleri ise şöyledir;

- **Atomisite:** Piyasada çok sayıda alıcı ve satıcı olma durumunu ifade eder.
- **Heterojenlik:** Piyasadaki mallar arasında kalite farklılığı vardır yani, mallar özdeş değildir.
- **Mobilite:** Firmalar piyasaya girerken ve piyasadan çıkarken herhangi bir engel ile karşılaşmaz.
- **Değişken Fiyat:** Tekelci rekabetçi firmalar fiyat kabullenici değil fiyat belirleyicidir. Dolayısıyla tek bir fiyattan bahsedilemez.

İki piyasanın benzer yanları olsa da tam rekabet piyasalarında homojen, tekelci rekabet piyasalarında heterojen (farklılaştırılmış) mal olması önemli bir ayrım yaratır. Bunun yanında tam rekabet piyasalarında firmalar fiyat kabullenici iken tekelci rekabet piyasaları yapısı gereği fiyat belirleyicidir.

CEVAP: C

33. 1. Açık Maliyet: Firmanın katlandığı her türden parasal maliyettir. Diğer bir ifade ile muhasebeleştirilebilen maliyetlerdir.

2. Alternatif Maliyet: "Fırsat maliyeti", "örtük maliyet", "zımni maliyet" olarak da ifade edilen bu maliyet türü, bir malın üretimine katılan üretim faktörleriyle üretilmesi mümkün olan ancak üretilmesi tercih edilmeyen diğer malların değeridir.

3. Sabit Maliyet: Üretim miktarından bağımsız olan maliyettir. Yani, üretim miktarı arttıkça bu maliyet kaleminde herhangi bir değişim yaşanmaz. Kira, altyapı maliyetleri, genel yönetim maliyetleri, makine maliyetleri örnek olarak verilebilir.

Not: Sabit maliyetler, uzun dönemde değişken maliyet özelliği kazanabilir.

4. Değişken Maliyet: Üretim miktarına bağlı olan maliyetlerdir. Yani, üretim miktarı arttıkça bu maliyetler değişir. İşçi maliyetleri, hammadde maliyetleri, enerji maliyetleri tipik örnekleridir.

5. Ekonomik Maliyet: Açık maliyetler ile alternatif maliyetlerin toplamını ifade eder.

CEVAP: A

34. Gayri Safi Milli Hasıla (GSMH): Bir ekonomide bir yılda **ülke vatandaşları** tarafından üretilen mal ve hizmetlerin piyasa değeridir.

Safi Milli Hasıla (SMH)

GSMH'den yıpranma payının amortismanının düşülmesiyle elde edilen hasıladır. Bir ekonominin gerçek üretim gücünü gösterir.

$GSMH - \text{Amortismanlar} = SH$

Milli Hasıla (MH)

Safi milli hasıladan dolayı vergilerin düşülmesiyle elde edilir.

$SMH - \text{Dolaylı Vergiler} = \text{Milli Hasıla}$

Milli Hasıla aynı zamanda üretim faktörlerinin elde ettiği gelirlerin toplamını verir.

Yani;

$MH = \text{Ücret} + \text{Faiz} + \text{Kar} + \text{Rant}$

• **Kişisel Gelir (KG)**

Vergilerden önce kişilerin eline geçen gelirdir.

$\text{Milli Hasıla} - (\text{Kurumlar Vergisi} + \text{Dağıtılmayan Kar} + \text{Sigorta Primleri vs.}) + (\text{Sosyal Transferler} + \text{Sübvansiyonlar} + \text{Borç Faiz Ödemeleri vs.}) = KG$

CEVAP: D

35. Karma Enflasyon: Talep ve maliyet enflasyonlarının birlikte görüldüğü enflasyon türüdür.

Çekirdek Enflasyon: Uluslararası piyasalardaki fiyat hareketlerine bağlı enerji fiyatları, mevsimsel etkilere maruz ürünlerin fiyatları, devletin kontrolünde belirlenen fiyatlar ve dolaylı vergilerin (KDV vb.), tüketici fiyatları endeksinden kademeli olarak ayrıştırılması ile hesaplanmaktadır. Diğer bir ifade ile fiyatlar üzerinde etkili olan geçici değişiklikleri dışarıda tutan "Çekirdek Enflasyon" endeksleri kullanılır. Türkiye'de kullanılan çekirdek enflasyon endeksi "Özel İmalat Sanayi Fiyat Endeksi" dir.

Amaç, enflasyona sebep olan süreklilik taşıyan unsurları belirlemektir.

Çekirdek enflasyon olarak en yaygın kullanılan bütün mevsimlik etkilere açık ürünlerin TÜFE'den dışlanmasıyla oluşturulmuş olan I endeksidir. Çekirdek enflasyon terimi ilk defa Eckstein (1981) tarafından kullanılmıştır.

TÜFE (Tüketici Fiyat Endeksi) : Tipik bir tüketicinin satın aldığı belirli bir ürün ve hizmet grubunun fiyatlarındaki ortalama değişimleri gösteren bir ölçüttür. Yıllık enflasyon değerindeki değişimi ölçmek için kullanılır.

Yİ – ÜFE (Yurt İçi Üretici Fiyat Endeksi): Belirli bir referans döneminde ülke ekonomisinde üretilen ve yurt içine satışa konu olan ürünlerin üretici fiyatlarını zaman içinde karşılaştırarak fiyat değişimlerini ölçen fiyat endeksidir.

Deflatör: Deflatör, parasal terimlerle ifade edilmiş olan bir iktisadi faktörün (hammadde, maliyetler gibi) değerinin gerçek değere çevrilmesinde kullanılan fiyat endeksini ifade eden bir terimdir.

CEVAP: B

MÜESSİR DENEMELERİ

MÜESSİR DENEMELERİ

ÇÖZÜM 2

GENEL KÜLTÜR - GENEL YETENEK ÇÖZÜMLERİ

1. Çocukların sevdiği oyuncakların elinden alınması somut, yetişkinlerin toplumsal veya mesleki hak-suzluk gibi nedenler soyuttur.

CEVAP: D

2. (I) seçenekte " Pazar olmasından dolayı kağıt buldurulamaması (sebep), Cevabın gecikmesi de (so-nuç)

CEVAP: A

3. Parçanın akışına göre (V). cümlelerin sonuna "Bu da her kelime için onlarca fişin incelenmesi demektir." sözünün getirilmesi uygundur. Özellikle "Bu da ..." ifadesi (V). cümledeki "... tespit edilir." ifadesinden sonra getirilmesi gerektiğini göstermektedir.

CEVAP: E

4. "-ıncı/-inci" eki ünlü ile biten rakamlardan sonra "-ncı/-nci/-ncü/-ncü" den uygun olanı alırken ün-süzle biten rakamlardan sonra "-ıncı/-inci/-uncu/-üncü" ekinden uygun olanı alır. (B) seçeneğinde (2) iki sayısı ünlü harfle ile bittiği için 2'nci (ikinci) şeklinde yazılmalıdır.

CEVAP: B

5. İyi bir sanat eserinin nasıl meydana getirilmesi gerektiğinden söz ediliyor. Bunun nasıl olacağı paragrafın son cümlesinde ortaya konuyor: *Ye-tenek ve bilimin dengeli uyumu sonucu, iyi bir eser ortaya çıkabilir.* Bu cümleye karşılık gelen (E) seçe-neğidir.

CEVAP: E

- 6.
- Seslenme olduğu için ilk paranteze ünlem işare-ti(!) konmalıdır: *Ey Türk gençliği (!)*
 - Öznenen sonra örneklemelerin arasına virgül ol-duğundan örneklerden özneyi ayırmak için noktalı virgül (;) kullanılmalıdır: *Birinci vazifen (;) Türk istik-lalini (,) Türk cumhuriyetini, ilelebet, muhafaza ve müdafaa etmektedir.*

CEVAP: C

$$7. \frac{30}{20 - \frac{3}{0,3}} + \frac{0,9}{0,03} = \frac{30}{20 - \frac{30}{3}} + \frac{90}{3}$$

$$= \frac{30}{20 - 10} + 30 = 3 + 30 = 33$$

CEVAP: A

$$8. \frac{0,2}{a} = \frac{0,4}{b} \rightarrow \frac{b}{a} = \frac{0,4}{0,2} = \frac{4}{2} \rightarrow b = 2a \text{ olur.}$$

$$\frac{6a+2b}{2b-a} = \frac{6a+2.2a}{2.2a-a} = \frac{6a+4a}{4a-a} = \frac{10a}{3a} = \frac{10}{3}$$

CEVAP: E

$$9. \frac{a - 3b}{3a - b} \cdot \frac{3}{2}$$

$$2.(a - 3b) = 3.(3a - b)$$

$$2a - 6b = 9a - 3b$$

$$3b - 6b = 9a - 2a$$

$$-3b = 7a$$

$$\frac{b}{a} = \frac{-7}{3}$$

CEVAP: D

10. Yaş ortalaması 9 olan 5 kişinin yaşları toplamı $5.9 = 45$
Yaş ortalaması 21 olan 7 kişinin yaşları toplamı $21.7 = 147$
Gruptaki 12 kişinin yaşları toplamı $45 + 147 = 192$
Grubun yaş ortalaması $= \frac{192}{12} = 16$

CEVAP: C

11. 100 kg sabun almış olsun
Maliyeti = 8.100 = 800 TL
Kurutulunca ağırlığının %20'si azaldığına göre

$$100 \cdot \frac{20}{100} = 20 \text{ kilogramı azalıyor}$$

$$100 - 20 = 80 \text{ kg sabun kalıyor.}$$

% 50 kâr etmek istediğine göre

$$80 \cdot \frac{50}{100} = 400 \text{ TL kâr etmek istiyor.}$$

Toplam satış = 800 + 400 = 1200 TL olmalı ve elinde 80 kg sabun var.

$$\frac{1200}{80} = 15 \text{ TL'den satmalıdır.}$$

CEVAP: C

12.

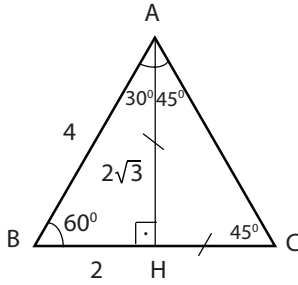

BHA üçgeni dik üçgendir ve 30-60-90 kuralına göre, 30 derecenin karşısındaki kenar, hipotenüsün yarısına ve 60 derecenin karşısındaki kenar da hipotenüsün $\frac{\sqrt{3}}{2}$ katına eşittir. Bu özelliğe göre,

$$|BH| = 2 \text{ cm ve } |AH| = 2\sqrt{3} \text{ cm olur.}$$

AHC üçgeni ikizkenar dik üçgen ve 90 derecenin karşısındaki kenar dik kenarın $\sqrt{2}$ katına eşit olur.

Buna göre,

$$|AC| = 2\sqrt{3} \cdot \sqrt{2} = 2\sqrt{6}$$

CEVAP: A

13. Kök Türk Kitabeleri (Orhun Anıtları/Abideleri):

- **Türlere ait olan ilk yazılı belgelerdir. Anıtlar 8.yy'a aittir.** 1721'de İsveçli yüzbaşı Johan Von Strahlenberg bulmuştur.
- "Danimarkalı Wilhelm Thomsen", 1893'te Orhun Anıtları'nın Türlere ait olduğunu ortaya çıkarmıştır.
- Wilhelm Thomsen'e, "Vasili Radlof" yardım etmiştir.

- Anıtlar "II. Göktürk Devleti"ne aittir. Ancak "I. ve II. Göktürk" devletinden de bahseder.
- Anıtların üç yüzü "Türkçe" bir yüzü "Çince"dir.
- Orhun Anıtları, **vezir Tonyukuk, Kültigin ve Bilge Kağan** adına dikilmiştir.

CEVAP: B

14.

DİVAN	GÖREVİ	BAŞINDAKİ KİŞİ
Divanı Saltanat (Ala)	Devlet işleri görüşülürdü	Hükümdar
Divanı Mezalim	Halkın şikayetlerini dinlenirdi. Yüksek mahkeme. Ağır siyasi suçlar karara bağlanırdı	Hükümdar
İstifa Divanı***	Maliye işlerine bakardı.	Mütevfi***
Arz Divanı	Askerlik işlerine bakardı.	Emiri Arz (Arzül Ceys)
Tuğra Divanı	Devletin iç ve dış yazışmalarını yürütürdü.	Tuğrai (Münşi)
İşraf Divanı	İdari ve adli işleri teftiş ederdi.	Müşrif
İnşa Divanı	Resmi yazışmaları yapardı.	Tuğrai
Divan-ı Berid	Merkez ile taşra arasında haberleşmeyi yapardı.	Sahib-i Berid

CEVAP: D

15. Farabi:

- Aristo'nun düşüncelerini en iyi açıklayan bilim adamlarındandır.
- Bu nedenle **Muallim-i Sani (ikinci öğretmen)** adıyla tanınmıştır. Avrupa'da "Al Farabus" adıyla tanınmıştır.
- Akılcıdır. Felsefe, Matematik, Astronomi, Siyaset, Fizik alanında eserler vermiştir.
- **Birleşmiş Milletler** idealini öne sürmüştür.
- "İhsaül-Ulüm", "El Medinetü'l Fazıla" ve "Kitabül Musiki" adı ile eserleri bulunmaktadır.
- Göstererek açıklama (Demostrasyon) yöntemini savunmuştur.

CEVAP: E

16. Osmanlı Devleti'nde Yardım ve Sağlık Kuruluşları

Darüşşifa	Hastane
Darüleytam (1914) (Yetimler Yurdu)	Balkan ve I. Dünya Savaşı sonunda yetim kalan çocuklar için açılan kurum
Darülaceze (1895) (Yoksullar Evi)	Kadın, çocuk ve yaşlıların korunması ve özürlülerin bakımı için açılan kurum
Hilal-i Ahmer (1868) (Kızılay)	Yaralılara yardım kurumu
Gurabe Hastanesi (1843)	Sultan Abdülmecit'in annesi Bezm-i Alem Valide Sultan tarafından kolera ve çiçek salgınları için yaptırılmıştır.
Hamidiye Eftal Hastanesi (1899) (Çocuk Hastanesi)	II. Abdülhamit kızının ölümü üzerine yaptırmıştır.
Donanma Cemiyeti (1909)	Halktan ve sivil kurumlardan yardım alarak Osmanlı donanmasını güçlendirmeyi amaçlamıştır.

Darülbedayi ise 1914 yılında kurulan bir "Tiyatro Okulu"dur.

CEVAP: D

17. Osmanlı Devleti'nde toprağını izinsiz olarak terk eden veya üç yıl üst üste ekmeyenlerden alınan vergi **Çift bozan** vergisidir. (Osmanlı Devleti'nde alınan tüm vergilere ilişkin ayrıntılı bilgi için 2019 Aralık İcra Müdürlüğü sınavı sorusunun çözümüne bakınız.)

CEVAP: A

18. Ankara Anlaşması (20 Ekim 1921):

- 20 Ekim 1921'de TBMM Hükümeti ile Fransa arasında yapıldı. TBMM adına Dış İşleri Bakanı Yusuf Kemal Tengirşenk imzaladı.
- Sakarya Savaşı'nın kazanılması sonucu Fransa, TBMM'nin kalıcılığını ve Türkiye gerçeğini kabul etti.

Anlaşmanın Hükümleri:

- Taraflar arasında savaş durumu sona erecek.
- Türkiye - Suriye sınırı, "İskenderun" ve "Hatay" dışında belirlenecek.

- "İskenderun bölgesi" için özel bir yönetim kurulacak. "Türkçe resmi dil" olacak, Türk kültürünün geliştirilmesi için kolaylık sağlanacak.
- Türkiye ile Suriye arasında bir gümrük sözleşmesi imzalanması için karma bir komisyon kurulacak.
- Osmanlı Hanedanı'nın kurucusu Sultan Osman'ın büyükbabası "Süleyman Şah"ın mezarının bulunduğu "Caber Kalesi"nde Türk bayrağı ve Türk askeri bulunacak.
- Bu antlaşma ile ilk kez bir İtilaf Devleti (Fransa) yeni Türk Devleti'ni tanımıştır.
- "Misak-ı Milli" sınırları içerisinde olan "Hatay" ve "İskenderun" sınırlarımız dışında kalmıştır.

Fransa ile yapılan 1921 Ankara Anlaşması ile "Güney Cephesi" kapanmıştır. Hatay ve İskenderun'un alınmaması ile "Misak-i Milli"den taviz verilmiştir. "İtilaf Bloku" bu antlaşma ile kesin olarak birbirinden kopmuştur.

Osmanlı Hanedanı'nın kurucusu Sultan Osman'ın büyükbabası Süleymanşah'ın türbesi Suriye'de "Caber Kalesi"ndedir. Bu türbe, 22 Şubat 2015 tarihinde "**Şah Fırat Operasyonu**" ile "Şanlıurfa Mürşitpınar" sınır kapısından Suriye'ye girerek Suriye topraklarındaki "**Suriye Eşmesi**" köyüne taşınmıştır.

CEVAP: C

19. Birinci TBMM'nin ayaklanmalara karşı aldığı önlemler şunlardır:

- İstanbul Hükümeti'nin milli mücadele aleyhindeki fetvasına karşılık "Ankara Müftüsü" "Rıfat Börekçi" karşı fetva yayınladı.
- TBMM'ye yapılan ayaklanmaları bastırmak için "**Hiyanet-i Vataniye Kanunu**" (29 Nisan 1920) çıkarıldı.
- 11 Eylül 1920'de "Firariler Hakkında Kanun" çıkarıldı. Bu Kanunla "asker kaçaklar"ı yakalandı. Cephe gerisinin güvenliği sağlandı.
- Yargılamaları hızlandırmak ve caydırıcı kılmak için "İstiklal Mahkemeleri" (11 Eylül 1920) kuruldu. İstiklal Mahkemelerinin üyeleri TBMM içerisinde seçildi. Amaç hızlı karar vermektir.
- İstiklal Mahkemelerinin sabit bir yeri olmadığı için suçun işlendiği bölgede yargılamayı gerçekleştiriyordu. İstiklal Mahkemelerinin kararları "temyiz" edilemezdi.
- Halkın Milli Mücadeleye katılımını artırmak için

"İrşad Heyetleri" (Öğüt Heyetleri) kuruldu. "İrşad Heyetleri" ülkenin her tarafına dağıldılar.

- İstanbul Hükümeti'nin yapmış olduğu işlemler ve imzaladığı antlaşmalar reddedildi.
- İstanbul Hükümeti ile her türlü haberleşme ve resmi evrak alışverişi yasaklandı.
- Düzenli Ordu kurma çalışmaları hızlandırıldı

CEVAP: A

20. Lozan Antlaşması ile Türkiye sınırları içinde yaşayan tüm azınlıklar Türk vatandaşı sayıldı. Bu durum, yabancı devletlerin ülkemiz işçilerine karışması önlenmiştir. Lozan Antlaşmasının diğer önemli hususları şunlardır:

- Yeni Türk Devletinin varlığı ve bağımsızlığı tüm dünya tarafından tanındı.
- Lozan Antlaşmasıyla, Sevr Antlaşması kesinlikle geçersiz hale geldi. "Misak-ı Milli" büyük ölçüde gerçekleşti. Ülke bütünlüğü sağlandı. Tam ve kesin bağımsızlık sağlandı.
- Osmanlı Devleti'nden kalan sorunlar çözümlendi.
- 2 Ekim 1923'te antlaşma gereğince İtilaf Devletleri, İstanbul ve Boğazları boşalttı.
- İsmet Paşa, Mudanya Ateşkesi'nden sonra önemli bir zafer daha kazanmış oldu.
- Lozan'da, Irak (Musul) sorunu çözümlenememiştir. 1926 tarihli Ankara Antlaşması ile Musul, İngiliz mandasına bırakılmıştır.
- Lozan Barışı'nın bugün hala geçerli olması, antlaşmanın gerçekçi ve sağlam esaslara göre düzenlenmesinden kaynaklanmaktadır.
- Bağımsızlık savaşının başarıya ulaşması, sömürge altında yaşayan uluslara örnek olmuştur.

CEVAP: C

21. I. İnönü'nü Savaşının Sonuçları:

- TBMM'nin kurduğu düzenli ordunun Batı Cephesi'ndeki ilk başarısıdır. Türk halkına moral ve güç kazandırdı.
- Düşman kuvvetleri oyalanarak zaman kazanıldı.
- TBMM'nin içte ve dışta saygınlığı arttı.
- İtilaf Devletleri Sevr Antlaşması'nı zorla kabul ettirmek için Londra'da bir konferans düzenledi.
- Afganistan ile Dostluk Antlaşması imzalandı (1 Mart 1921).
- İstiklal Marşı kabul edildi (12 Mart 1921).
- Sovyet Rusya ile Moskova Antlaşması imzalandı (16 Mart 1921).

- I. İnönü Savaşı kazanıldıktan sonra, TBMM'nin 13 Ocak 1921'deki birleşiminde Mustafa Kemal, Namık Kemal'in ünlü beytini değiştirerek şöyle der: *"Vatanın bağına düşman dayasın hançerini, Bulunur kurtaracak bahtı kara maderini"*
- Bu umutlu tavrı sergilemesine yol açan askeri başarı I. İnönü Zaferi'dir.

CEVAP: B

22. Kâzım Karabekir, Edirne Milletvekili sıfatı ile 30 Ekim'den itibaren meclis çalışmalarına devam etti. 17 Şubat 1923 tarihinde Türkiye'de ilk defa toplanan İzmir İktisat Kongresi'ne başkanlık yaptı. 29 Haziran 1923 tarihinde TBMM'nin İkinci Devresi'nde İstanbul Milletvekili seçildiği dönemde; Doğu Cephesi komutanlığı görevini de fiili olarak devam ettirmekte idi. 21 Kasım 1923 tarihinde "Millî Mücadelemizde Siyasi ve Savaş Yararlılığı" görülenlere verilen kırmızı ve yeşil şeritli İstiklal Madalyası ile ödüllendirildi. 21 Ekim 1923 tarihinde son askeri görevi olan 1. Ordu Müfettişliği'ne atandı. **26 Ekim 1924 tarihinde bu görevinden istifa ederek sadece siyasi alanda faaliyet gösterdi.**

CEVAP: C

23. Tevhid-i Tedrisat Kanunu (3 Mart 1924):

- Bütün eğitim ve öğretim kurumları "Millî Eğitim Bakanlığı"na (Maarif Bakanlığı) bağlandı. Eğitim-öğretim birleştirildi.
- Azınlık okulları ve yabancı okullar "Millî Eğitim Bakanlığı"nın denetimine alındı. Dini ve siyasi öğretim yapımları yasaklandı.
- "Medreseler" kapatıldı. Medreselerin kapatılması ile "İmam Hatip Okulları" ve "İlahiyat Fakültesi" açıldı.
- Eğitim, "laik" ve "çağdaş" oldu.
- İlköğretim zorunlu oldu.
- Karma eğitime geçildi (kız - erkek).
- "Kültür ikiliği" kaldırıldı. Aynı eğitimi alan kuşaklar yetiştirildi.
- Din uzmanlarının üniversite bünyesinde bir "İlahiyat Fakültesi"nde yetiştirilmesiyle ilgili yasal düzenlemeler yapıldı.
- Türkiye'de dini amaçla misyonerler tarafından açılan yabancı okulların dini propaganda yapımlarını önlemek için Tevhid-i Tedrisat Kanunu gereğince genelgeler yayımlandı.

CEVAP: D

MÜESSİR DENEMELERİ

MÜESSİR DENEMELERİ

24. Siyasi alanda yapılan inkılaplar şunlardır:

- Saltanatın Kaldırılması (1 Kasım 1922)
- Ankara'nın Başkent Olması (13 Ekim 1923)
- Cumhuriyetin ilanı (29 Ekim 1923)
- 1924 Anayasası (20 Nisan 1924)
- Halifeliğin Kaldırılması (3 Mart 1924)

CEVAP: A

25. "Savaş sebebi ile yeni seçimlerin yapılmasına imkân görülmezse TBMM, seçimlerin bir yıl geriye bırakılmasına karar verebilir. Geri bırakma sebebi (savaş) ortadan kalkmamışsa, erteleme kararındaki usule göre bu işlem tekrarlanabilir." (Anayasa m. 78)

Seçimlerin Geriye Bırakılma Sebebi	SAVAŞ
Geriye Bırakma Kararını Veren Mercii	TBMM (Genel Kurulu)
Geriye Bırakma Süresi	1 yıl
Gereken Oy Sayısı	Basit çoğunluk

CEVAP: A

26.

TBMM İÇTÜZÜĞÜ'NE GÖRE İLK TOPLANTI VE ANDIÇME

- Türkiye Büyük Millet Meclisi Genel Kurulu, milletvekili genel seçimi kesin sonuçlarının Yüksek Seçim Kurulunca ilanını takip eden üçüncü gün saat 14.00'te çağrısız olarak toplanır. Bu birleşimde, önce milletvekillerinin andiçme töreni yapılır.
- Andiçme, her milletvekilinin Anayasadaki metni kürsüden yüksek sesle aynen okuması suretiyle olur.
- Milletvekilleri; seçim çevresi, soyadı ve adlarının alfabe sırasına göre andiçerler.
- Andiçme töreninde bulunmayan milletvekilleri veya ara seçimde milletvekili seçilenler, katıldıkları ilk birleşimin başında andiçerler.
- Milletvekilleri andiçerek göreve başlarlar.
- Andiçmekten imtina eden milletvekilleri, milletvekili sıfatından kaynaklanan haklardan yararlanamazlar.
- Cumhurbaşkanı yardımcılarını ve bakanlar, atandıkları tarihten sonra yapılan ilk birleşimde andiçerler.

CEVAP: E

27. Sosyal güvenlik bakımından özel olarak korunması gerekenler:

Madde 61 – Devlet harp ve vazife şehitlerinin dul ve yetimleriyle, malül ve gazileri korur ve toplumda kendilerine yaraşır bir hayat seviyesi sağlar.

Devlet, sakatların korunmalarını ve toplum hayatına intibaklarını sağlayıcı tedbirleri alır.

Yaşlılar, Devletçe korunur, Yaşlılara Devlet yardımı ve sağlanacak diğer haklar ve kolaylıklar kanunla düzenlenir.

Devlet, korunmaya muhtaç çocukların topluma kazandırılması için her türlü tedbiri alır.

Bu amaçlarla gerekli teşkilat ve tesisleri kurar veya kurdurur.

Sosyal Güvenlik Bakımından Korunması Gerekenler

- Harp ve vazife şehitlerinin dul ve yetimleri
- Malül ve gazileri
- Sakatlar
- Yaşlılar
- Korunmaya muhtaç çocuklar

Sosyal güvenlik bakımından korunması gerekenler ile kendisine pozitif ayrımcılık yapılabilecekleri karıştırmamak gerekir.

CEVAP: D

28. **A SEÇENEĞİ DOĞRUDUR:** Yüksek Seçim Kurulu yedi asıl ve dört yedek üyeden oluşur. Üyelerin altısı Yargıtay, beşi Danıştay Genel Kurullarınca kendi üyeleri arasından üye tamsayılarının salt çoğunluğunun gizli oyu ile seçilir.

B SEÇENEĞİ DOĞRUDUR: Seçimlerin başlamasından bitimine kadar, seçimin düzeni içinde yönetimi ve dürüstlüğü ile ilgili bütün işlemleri yapma ve yaptırma, seçim süresince ve seçimden sonra seçim konularıyla ilgili bütün yolsuzlukları, şikayet ve itirazları inceleme ve kesin karara bağlama ve Türkiye Büyük Millet Meclisi üyelerinin seçim tutanaklarını ve Cumhurbaşkanlığı seçim tutanaklarını kabul etme görevi Yüksek Seçim Kurulundadır.

C SEÇENEĞİ DOĞRUDUR

D SEÇENEĞİ YANLIŞTIR: Yüksek Seçim Kurulu'nun 4 yedek üyesi ad çekme ile belirlenir. 1982 Anayasası'na göre, Yüksek Seçim Kuruluna Yargıtay ve Danıştaydan seçilmiş üyeler arasından ad çekme ile ikişer yedek üye ayrılır. Yüksek Seçim Kurulu Başkanı ve Başkanvekili ad çekmeye girmezler.

E SEÇENEĞİ DOĞRUDUR**CEVAP: D**

29. Anayasanın 86. maddesine göre, TBMM üyelerinin ödenek, yolluk ve emeklilik işlemleri **kanunla** düzenlenir.

Ödeneğin aylık tutarı “en yüksek Devlet memurunun¹” almakta olduğu miktarı, yolluk da ödenek miktarının yarısını aşamaz.

Ödenek ve yollukların en çok 3 aylığı önceden ödenebilir.

DİKKAT

Ödenek ve yollukların en çok kaç aylığının önceden ödenebileceği de muhtemel bir sorudur.

CEVAP: B

30. Bir siyasi partinin kapatılmasına beyan ve faaliyetleriyle neden olan kurucuları dahil üyeleri, Anayasa Mahkemesinin kapatmaya ilişkin kesin kararının Resmî Gazetede gerekçeli olarak yayımlanmasından başlayarak **BEŞ YIL SÜREYLE** bir başka partinin kurucusu, üyesi, yöneticisi ve denetçisi olamazlar.

CEVAP: D**ORTAK ALAN ÇÖZÜMLERİ 2****1. Yargı yolu (m. 125)**

İdarenin her türlü eylem ve işlemlerine karşı yargı yolu açıktır. Kamu hizmetleri ile ilgili imtiyaz şartlaşma ve sözleşmelerinde bunlardan doğan uyuşmazlıkların milli veya milletlerarası tahkim yoluyla çözülmesi öngörülebilir. Milletlerarası tahkime ancak yabancılik unsuru taşıyan uyuşmazlıklar için gidilebilir.

Yüksek Askerî Şûranın terfi işlemleri ile kadrosuzluk nedeniyle emekliye ayırma hariç her türlü ilişik kesme kararlarına karşı yargı yolu **AÇIKTIR**. (Bu hüküm 2010 yılı Anayasa değişikliğiyle kabul edilmiştir.)

İdari işlemlere karşı açılacak davalarda süre, yazılı bildirim tarihinden başlar.

Yargı yetkisi, idarî eylem ve işlemlerin hukuka uygunluğunun denetimi ile sınırlı olup, hiçbir surette yerindelik denetimi şeklinde kullanılamaz. Yürütme görevinin kanunlarda gösterilen şekil ve esaslara uygun olarak yerine getirilmesini kısıtlayacak, idari eylem ve işlem niteliğinde veya takdir yetkisini kaldırarak biçimde yargı kararı verilemez.

İdari işlemin uygulanması halinde telafisi güç veya imkansız zararların doğması ve idari işlemin açıkça hukuka aykırı olması şartlarının birlikte gerçekleşmesi durumunda gerekçe gösterilerek yürütmenin durdurulmasına karar verilebilir.

Kanun, olağanüstü hallerde, seferberlik ve savaş halinde ayrıca milli güvenlik, kamu düzeni, genel sağlık nedenleri ile yürütmenin durdurulması kararı verilmesini sınırlandırabilir.

İdare, kendi eylem ve işlemlerinden doğan zararı ödemekle yükümlüdür.

DİKKAT

“Yargı yolu” başlıklı Anayasa’nın 125. Maddesi Anayasa’da “YÜRÜTME” bölümünde düzenlenmektedir.

CEVAP: B**2. 1982 Anayasası’na göre;**

- Genel oyla yapılacak seçimde, İLK TURDA GEÇERLİ OYLARIN SALT ÇOĞUNLUĞUNU alan aday Cumhurbaşkanı seçilir (Anayasa m. 101/5).
- İlk oylamada bu çoğunluk sağlanamazsa, bu oylamayı izleyen **ikinci Pazar günü** ikinci oylama yapılır. Bu oylamaya, ilk turda en çok oy almış iki aday katılır ve **geçerli oyların çoğunluğunu**

1. En yüksek Devlet memuru, Cumhurbaşkanlığı İdari İşler Başkanı’dır. (Değerli arkadaşım, bu kişinin aldığı miktarı bilmen gerekmez. En yüksek devlet memuru olduğunu bil, yeter!)

alan aday Cumhurbaşkanı seçilir. (Anayasa m. 101/5).

→ İkinci oylamaya katılmaya hak kazanan adaylardan birinin herhangi bir nedenle seçime katılmaması halinde; ikinci oylama, boşalan adaylığın birinci oylamadaki sıraya göre ikame edilmesiyle yapılır (Anayasa m. 101/6).²

→ **İkinci oylamaya tek adayın kalması halinde**, bu oylama **referandum** şeklinde yapılır. Aday, **geçerli oyların salt çoğunluğunu** alması halinde Cumhurbaşkanı seçilmiş olur. Oylamada, adayın geçerli oyların çoğunluğunu alamaması halinde, **SADECE CUMHURBAŞKANI SEÇİMİ YENİLENİR** (Anayasa m. 101/6).

→ Seçimlerin tamamlanamaması halinde, yenisi göreve başlayıncaya kadar mevcut Cumhurbaşkanı'nın görevi devam eder (Anayasa m. 101/7).

→ Cumhurbaşkanı seçimlerine ilişkin diğer usul ve esaslar kanunla düzenlenir (Anayasa m. 101/8).
D seçeneğinin ikinci cümlesinde, TBMM seçimleri de yenilenir ifadesi yanlıştır.

CEVAP: D

3. A Seçeneği doğrudur: Kanun teklifleri toplantıya katılanların salt çoğunluğu ile (151'den az olmak şartıyla) kabul edilir.

B seçeneği yanlıştır: Cumhurbaşkanı geri gönderemediği kanun bütçe kanunlarıdır. Bütçe kanunu dışındaki diğer kanunları cumhurbaşkanı hangi çoğunlukla kabul edilirse edilsin TBMM geri gönderebilir.

DİKKAT

Cumhurbaşkanın geri gönderdiği kanunlar, TBMM Genel Kurulu tarafından üye tam sayısının salt çoğunluğu (301) ile aynen kabul edilirse Cumhurbaşkanı bu kanunu geri gönderemez. Yani, **TBMM, geri gönderilen kanunu üye tam sayısının salt çoğunluğuyla (301 MV)** (2017 yılı değişikliği) **aynen kabul ederse Cumhurbaşkanı o kanunu yayımlamak zorundadır.**

C seçeneği yanlıştır: Kanun teklifleri toplantıya katılanların salt çoğunluğu ile (151'den az olmak şartıyla) kabul edilir.

D seçeneği yanlıştır: Anayasa değişikliği kanunla-

² İkame, geçici sonuçların ilanını takip eden gün saat 17.00'ye kadar yapılabilir.

³ "Özüne dokunmama" ilk kez 1961 Anayasasında yer almıştır.

1982 Anayasasının ilk halinde yer verilmeyen "özüne dokunmama" ölçütü 2001 yılı Anayasa değişikliği ile 1982 anayasasına eklenmiştir.

rına **esas yönünden** iptal davası açılmaz. Bunun dışındaki tüm kanunlar (Anayasa değişiklik kanunları da şekil bakımından) iptal davasının konusu olabilir.

E seçeneği yanlıştır: 1982 Anayasası'na göre, halkoylamasına sadece Anayasa değişiklikleri için gidilebilir. Kanunlar halkoyuna sunulamaz.

CEVAP: A

4. TBMM İçtüzüğü'ne göre; bir milletvekili Meclis çalışmalarına özürsüz veya izinsiz olarak bir ay içinde toplam beş birleşim günü katılmazsa devamsızlığı Başkanlık Divanınca tespit edilir ve **Anayasa ve Adalet Komisyonları** üyelerinden kurulu Karma Komisyona gönderilir.

CEVAP: C

5. 1982 Anayasası'na göre, Temel hak ve hürriyetler, özlerine dokunulmaksızın³ yalnızca Anayasanın ilgili maddelerinde belirtilen sebeplere bağlı olarak ve ancak kanunla sınırlandırılabilir.

Bu sınırlamalar;

- Anayasanın sözüne ve ruhuna
- Demokratik toplum düzenin gereklerine
- Laik cumhuriyetin gereklerine
- Ölçülülük ilkesine aykırı olmaz.

DİKKAT

İlk kez 1971 yılı Anayasa değişikliği ile gelen ve 1982 Anayasası'nın ilk halinde de yer verilen **"genel sınırlama sebepleri, 2001 yılı Anayasa değişikliği kaldırılmıştır.**

Yine 2001 yılı Anayasa değişikliği ile sınırlamanın hakların özüne dokunulmaksızın, laik cumhuriyetin gereklerine ve ölçülülük ilkelerine uygun olarak sınırlandırılabilceği hükümleri eklenmiştir.

Anayasa'ya göre yukarıda gördüğümüz üzere temel hak ve hürriyetler **ancak kanunla sınırlanabilir.** Yani idarenin düzenleyici işlemleri ile temel hak ve hürriyetler sınırlanamaz.

Fakat Anayasa'nın 104. maddesi olağan dönemde sosyal ve ekonomik hakların Cumhurbaşkanı-

lığı kararnamesi ile düzenlenebilmesine imkan tanımaktadır. Bununla beraber olağanüstü hal ve savaş hallerinde çıkarılan Cumhurbaşkanlığı kararnameleri ile de çekirdek haklar hariç tüm temel hak ve hürriyetler düzenlenebilecektir.

CEVAP: E

6. Mecliste en çok üye sahip iki siyasi parti grubu kanunlara esas bakımından iptal davası açabilir ancak şekil bakımından açamaz.

CEVAP: B

7. Sayıştayın kesin hükümleri hakkında ilgililer yazılı bildirim tarihinden itibaren 15 gün içinde bir kereye mahsus olmak üzere karar düzeltilmesi isteminde bulunabilirler.

CEVAP: A

8. 4982 sayılı Bilgi Edinme Hakkı Kanunu'nun 13. maddesine göre; "Bilgi edinme istemi reddedilen başvuru sahibi, yargı yoluna başvurmadan önce kararın tebliğinden itibaren onbeş gün içinde Kurula itiraz edebilir. **Kurul, bu konudaki kararını otuz iş günü içinde verir.** Kurum ve kuruluşlar, Kurulun istediği her türlü bilgi veya belgeyi onbeş iş günü içinde vermekle yükümlüdürler. Kurula itiraz, başvuru sahibinin idarî yargıya başvurma süresini durdurur."

Bu tarz süre sorularında öğrencilerin "gün" ve "iş günü" ayrımına dikkat etmeleri gerekmektedir. Gün olarak belirtilen sürelerde hafta sonları ve resmî tatiller de hesaba katılırken iş günü olarak belirtilen sürelerde bunlar dikkate alınmaz. Buna göre cevap A'dır.

9. Düzenleyici ve denetleyici kurumların ilişkili olduğu bakanlıklar şunlardır:

- Enerji Piyasası Düzenleme Kurumu (EPDK) - Enerji ve Tabii Kaynaklar Bakanlığı
- Bankacılık Düzenleme ve Denetleme Kurumu (BDDK) - Hazine ve Maliye Bakanlığı
- Rekabet Kurumu (RK) - Ticaret Bakanlığı
- Bilgi Teknolojileri ve İletişim Kurulu (BTK) - Ulaştırma ve Altyapı Bakanlığı
- Sermaye Piyasası Kurulu (SPK) - Hazine ve Maliye Bakanlığı

- Kamu İhale Kurumu (KİK) - Hazine ve Maliye Bakanlığı
 - Kamu Gözetimi, Muhasebe ve Denetim Standartları Kurumu - Hazine ve Maliye Bakanlığı
 - Radyo ve Televizyon Üst Kurulu (RTÜK) Kültür ve Turizm Bakanlığı
 - Kişisel Verileri Koruma Kurulu (KVKK) - Adalet Bakanlığı
 - Nükleer Düzenleme Kurumu (NDK) - Enerji ve Tabii Kaynaklar Bakanlığı
 - Sigortacılık ve Özel Emeklilik Düzenleme ve Denetleme Kurumu - Hazine ve Maliye Bakanlığı
- Buna göre cevap B'dir.

CEVAP: B

10. Belediye başkanlığının herhangi bir nedenle boşalması halinde ne yapılacağı 5393 sayılı Belediye Kanunu'nun 45. maddesinde düzenlenmiştir. Buna göre; "Belediye başkanlığının herhangi bir nedenle boşalması durumunda, vali tarafından belediye meclisinin on gün içinde toplanması sağlanır. Meclis, birinci başkan vekilinin, onun bulunmaması durumunda ikinci başkan vekilinin, onun da bulunmaması durumunda en yaşlı üyenin başkanlığında toplanarak;

- a) Belediye başkanlığının boşalması veya seçim dönemini aşacak biçimde kamu hizmetinden yasaklanma cezasının verilmiş olması durumunda bir başkan,
- b) Başkanın görevden uzaklaştırılması, tutuklanması veya seçim dönemini aşmayacak biçimde kamu hizmetinden yasaklama cezası alması durumunda bir başkan vekili seçer."

Bu düzenlemeye göre belediye başkanlığının görevden uzaklaştırılması halinde başkan vekili **kural olarak belediye meclisi** tarafından seçilmektedir. Ancak 45. maddeye 2016 yılında eklenen fıkra ile bu kurala önemli bir istisna getirilmiştir. Buna göre; "belediye başkanı veya başkan vekili ya da meclis üyesinin **terör veya terör örgütlerine yardım ve yataklık suçlarıyla görevden uzaklaştırılması** veya tutuklanması ya da kamu hizmetinden yasaklanması veya başkanlık sıfatı veya meclis üyeliğinin sona ermesi hallerinde **46. maddedeki makamlarca** belediye başkanı veya başkan vekili ya da meclis üyesi görevlendirilir."

Kanunun 46. maddesinde belirtilen makamlar ise şunlardır: "Belediye başkanlığının herhangi bir nedenle boşalması ve yeni belediye başkanı veya başkan vekili seçiminin yapılamaması durumunda, seçim yapıncaya kadar belediye başkanlığına **büyükşehir ve il belediyelerinde İçişleri Bakanı, di-**

ğer belediyelerde vali tarafından görevlendirme yapılıır. Görevlendirilecek kişinin belediye başkanı seçilme yeterliğine sahip olması şarttır."

Bu düzenlemeye göre terör veya terör örgütlerine yardım ve yataklık suçları sebebiyle görevden uzaklaştırılan bir belediye başkanı yerine görev yapacak olan başkan vekili belediye meclisi tarafından değil İçişleri Bakanı veya vali tarafından görevlendirilmektedir. Soruda görevden uzaklaştırılan belediye başkanının ilçe belediye başkanı olduğu için yerine görev yapacak başkan vekili, A ilçesinin bulunduğu ilin valisi tarafından görevlendirilecektir.

CEVAP: C

11. Mahalli idarelere ilişkin bu tür sorular çözülrken öğrencilerin şu hususlara dikkat etmesi gerekmektedir:

Büyükşehir belediyesi olan illerde şunlar bulunmaz:

- il özel idaresi teşkilatı,
- belde belediyesi ve
- köy teşkilatı

Türkiye'deki illerin 30'unda büyükşehir belediyesi bulunmaktadır. Dolayısı ile bu illerde yukarıda sayılan mahalli idare birimleri bulunmamaktadır. Dolayısı ile soruda belirtilen belde belediye encümeni ile il genel meclisinin (il özel idaresinin karar organı) Türkiye'deki illerin tamamında bulunduğu söylenemez.

Soruda belirtilen ilçe idare şube başkanları ise bir mahalli idare birimi olmayıp merkezi idarenin taşra teşkilatı içerisinde yer almaktadır. Dolayısı ile büyükşehir belediyesi olup olmadığına bakılmaksızın bu idari birim Türkiye'deki illerin tamamında bulunmaktadır.

CEVAP: B

12. İdari işlemlerin birtakım özellikleri bulunmaktadır. Buna göre idari işlemler tek yanlıdır, icraidir, hukuka uygunluk karinesinden yararlanırlar ve re'sen icra edilebilirler.

İdari işlemler kural olarak icraidir; tesis edildikleri andan itibaren, başka hiçbir işleme gerek kalmaksızın, hukuk aleminde sonuç doğurur. Yani muhatapları üzerinde hukuki sonuç meydana getirir. Bununla birlikte görüş, teklif, bilgi isteme, proje, rapor, tutanak gibi bazı işlemler icrai değildir, muhatapları üzerinde henüz herhangi bir etki doğur-

maz. İcrai nitelikte olmayan bu işlemlere karşı iptal davası açılmaz.

Soruda, A şıkkı dışındaki şıklarda yer alan idari işlemlerin tamamı muhatapları üzerinde hukuki sonuç doğuran, hukuk dünyasında değişiklik meydana getiren işlemlerdir. Dolayısıyla bu işlemler icraidir. Ancak A şıkkında yer alan müfettiş raporu, muhatapı üzerinde henüz hukuki bir etki doğurma gücüne sahip değildir. Örneğin müfettiş raporunda M'ye kınama disiplin cezası verilmesinin teklif edilmesi, M'nin hukuki durumundan herhangi bir etki meydana getirmez. M'nin hukuki durumunda bir değişiklik meydana gelebilmesi için disiplin cezası vermeye yetkili makam tarafından "disiplin cezası verilmesine" karar verilmiş olması gerekmektedir. Doğru cevap A'dır.

CEVAP: A

13. Kamulaştırma yetkisi, 1982 Anayasası'nın 46. maddesinde düzenlenmiştir. Buna göre; "**Devlet ve kamu tüzel kişileri**; kamu yararının gerektirdiği hallerde, gerçek karşılıklarını peşin ödemek şartıyla, **özel mülkiyette bulunan taşınmaz malların tamamını veya bir kısmını, kanunla gösterilen esas ve usullere göre, kamulaştırmaya ve bunlar üzerinde idari irtifaklar kurmaya yetkilidir.**

Kamulaştırma bedeli ile kesin hükme bağlanan artırım bedeli nakden ve peşin olarak ödenir. Ancak, tarım reformunun uygulanması, **büyük enerji ve sulama projeleri** ile iskân projelerinin gerçekleştirilmesi, yeni ormanların yetiştirilmesi, kıyıların korunması ve turizm amacıyla kamulaştırılan toprakların bedellerinin ödenme şekli kanunla gösterilir. Kanunun taksitle ödemeyi öngörebileceği bu hallerde, **taksitlendirme süresi beş yılı aşamaz**; bu takdirde taksitler eşit olarak ödenir."

1982 Anayasası sadece devlet ve kamu tüzel kişilerinin kamulaştırma yetkisine sahip olduğunu düzenlemiştir. Dolayısı ile bir kamu hizmeti yürütse bile özel hukuk tüzel kişilerinin kamulaştırma yetkisi bulunmamaktadır.

Kamulaştırma yetkisi, sadece **özel mülkiyette bulunan taşınmazlar** üzerinde kullanılabilir. Dolayısıyla **özel mülkiyette bulunan taşınmaz malların** kamulaştırılması mümkün olmadığı gibi **kamunun mülkiyetinde bulunan taşınmazların** kamulaştırılması da mümkün değildir; bunlar kurumlar arası devre konu olurlar. Buna göre cevap E'dir.

CEVAP: E

14. İdarenin hukuki (mali) sorumluluğu; “kusur sorumluluğu” ve “kusursuz sorumluluk” olmak üzere ikiye ayrılır. Hizmet kusuru olarak da adlandırılan kusur sorumluluğu, idarenin yürütmekle görevli olduğu bir kamu hizmetinin gereği gibi yürütülmemesi dolayısı ile meydana gelen zararlar dolayısıyla sorumluluğunu ifade etmektedir. Bir kamu hizmetinin kötü işlemesi, geç işlemesi veya hiç işlememesi hizmet kusuru olarak kabul edilmektedir.

Hizmet kusuru, esas itibarıyla, kamu hizmetini yürüten kamu görevlilerinin kusurlu davranışlarının doğal bir sonucudur. Dolayısıyla idare, istihdam ettiği kamu görevlilerinin kusurlu davranışları dolayısıyla yol açtığı zararlardan hizmet kusuru ilkesi kapsamında sorumludur. Ancak, kamu görevlilerinin yürütmüş olduğu kamu görevinden tamamen bağımsız olarak, salt kişisel kusurlarıyla yol açtıkları zararlardan idare sorumlu değildir. Kamu görevlilerinin yol açtığı bu zararlar hizmet kusuru kapsamında değerlendirilmemektedir.

İdare, kural olarak, vermiş olduğu zararlara karşı hizmet kusuru ilkesi kapsamında sorumludur. Bununla birlikte bazı durumlarda, idarenin kusuru olmasa da mali sorumluluğunun olduğu haller bulunmaktadır. Bunlar “tehlike/risk ilkesi” ve “fedakarlığın denkleştirilmesi/kamu külfetleri karşısında eşitlik ilkesi” kapsamındaki sorumluluklardır. Bu hallerde, meydana gelen zararda idarenin hiçbir kusuru olmasa dahi sorumlu olduğu kabul edilmektedir. İdarenin kusursuz sorumluluğu, tıpkı kusur sorumluluğunda olduğu gibi hukuk devleti ilkesinin bir sonucudur.

İster kusur sorumluluğu isterse de kusursuz sorumluluk olsun, idarenin mali sorumluluğuna gidilebilmesi için meydana gelen zararlar idari davranış arasında illiyet bağının olması gerekmektedir. Ancak sosyal devlet ilkesinin gereği olarak kabul edilen “sosyal risk ilkesi” gereğince sorumlulukta meydana gelen zararlar idari davranış arasında illiyet bağı olmasa da idarenin sorumlu olduğu kabul edilmektedir.

Bu bilgilere göre doğru cevap A’dır.

CEVAP: A

15. 2575 sayılı Danıştay Kanunu’nun 15. maddesine göre; “Danıştay Genel Kurulu, Danıştay Başkanı, Başsavcı, başkanvekilleri, daire başkanları ve üyeler ile Genel Sekreterden oluşur.” Danıştay Başsavcısı Genel Kurul’un üyeleri arasındadır ancak Danıştay savcıları genel kurula üye değildir.

CEVAP: C

16. Danıştay kural olarak idari yargı kolunun temyiz mahkemesi olarak görev yapmaktadır. Ancak kanunlarda belirtilen bazı davalarda Danıştay’ın ilk derece mahkemesi sıfatıyla yargılama yapma görevi de bulunmaktadır. 2575 sayılı Danıştay Kanunu’nun 24. maddesine göre şu davalar ilk derece mahkemesi sıfatıyla Danıştay tarafından incelenir:

- Cumhurbaşkanlığı kararlarına,
- **Cumhurbaşkanınca çıkarılan Cumhurbaşkanlığı kararnameleri dışındaki tüm düzenleyici işlemlere,**
- Bakanlıklar ile kamu kuruluşları veya kamu kurumu niteliğindeki meslek kuruluşlarıncı çıkarılan ve ülke çapında uygulanacak düzenleyici işlemlere,
- Danıştay İdari Dairesince veya İdari İşler Kurulunca verilen kararlar üzerine uygulanan eylem ve işlemlere,
- Birden çok idare veya vergi mahkemesinin yetki alanına giren işlere,
- Danıştay Yüksek Disiplin Kurulu kararları ile bu Kurulun görev alanı ile ilgili Danıştay Başkanlığı işlemlerine karşı açılan davalar.
- **Kural olarak, düzenleyici bir işleme karşı açılan davayı ilk derece mahkemesi sıfatıyla Danıştay’ın inceleyebilmesi için o düzenleyici işlemin ülke çapında uygulanması gerekmektedir. Ancak Cumhurbaşkanı tarafından çıkarılan düzenleyici işlemlere karşı açılan bütün davalar, düzenleyici işlemin ülke çapında uygulanıp uygulanmadığına bakılmaksızın, ilk derece mahkemesi sıfatıyla Danıştay tarafından incelenir.** Cevap A’dır.

CEVAP: A

17. İdari yargılama usulünde duruşmaya ilişkin kurallar, 2577 sayılı İdari Yargılama Usulü Kanunu’nun 17. maddesinde düzenlenmiştir. Buna göre duruşma davetiyelerinin duruşma gününden en az **30 iş günü değil, 30 gün öncesinden** taraflara gönderilmesi gerekmektedir. Bu tür sorularda öğrencilerin “iş günü” ve “gün” kavramlarına dikkat etmesi gerekmektedir. I ve II numaralı öncüllerde yer alan ifadeler doğrudur. Cevap B’dır.

CEVAP: B

18. Olayda, ilk inceleme konuları bakımından birden fazla hukuka aykırılık olduğu görülmektedir. Davaya süresinde açılmamıştır, dava yetkili mahkemede açılmamıştır, dava yanlış hasım gösterilerek açılmıştır. Burada öğrencilerin dikkat etmesi gereken husus, ilk inceleme konularının 2577 sayılı İdari Yargılama Usulü Kanunu'nda belirtildiği sırayla yapılması gerektiğidir. Kanunun 14. Maddesine göre ilk inceleme aşamasında şu hususlar **sırasıyla** incelenir:

- Görev ve yetki,
- İdari merci tecavüzü,
- Ehliyet,
- İdari davaya konu olacak kesin ve yürütülmesi gereken bir işlem olup olmadığı,
- Süre aşımı,
- Husumet,
- Davaya dilekçelerinin 3 ve 5. maddelere uygun olup olmadıkları.

Olayda Ankara İdare Mahkemesi'nde açılması gereken bir davanın yetkisiz olan bir mahkemede, Konya İdare Mahkemesi'nde açıldığı görülmektedir. Buna göre Konya İdare Mahkemesi, yetkisiz mahkemede açıldığı gerekçesiyle davayı reddederek dava dosyasının yetkili mahkemeye gönderilmesine karar verecektir.

CEVAP: D

19. Yürütmenin durdurulması, 2577 sayılı İdari Yargılama Usulü Kanunu'nun 27. maddesinde düzenlenmiştir. Buna göre Danıştay'ın ilk derece mahkemesi sıfatıyla bakmış olduğu davalarda verdiği yürütmenin durdurulması taleplerine ilişkin kararlara karşı idari veya vergi dava daireleri kuruluna karşı itiraz edilebilir ancak **itiraz süresi kararın tebliğinden itibaren 7 gündür.**

Yürütmenin durdurulması taleplerine ilişkin verilen kararların gerekleri de tıpkı davanın esası hakkında verilen kararlar gibi yerine getirilmek zorundadır. Ancak yürütmenin durdurulması kararının gereği, ilgili idare tarafından 15 değil en geç 30 gün içinde yerine getirilmek zorundadır. 2577 sayılı Kanun'un 28. maddesine göre; "*Danıştay, bölge idare mahkemeleri, idare ve vergi mahkemelerinin esasa ve **yürütmenin durdurulmasına ilişkin** kararlarının icaplarına göre idare, gecikmeksizin işlem tesis etmeye veya eylemde bulunmaya mecburdur. **Bu süre hiçbir şekilde kararın idareye tebliğinden başlayarak otuz günü geçemez.**"* Cevap B'dir.

20. Yargılamanın yenilenmesi sebepleri, 2577 sayılı İdari Yargılama Usulü Kanunu'nun 53. maddesinde düzenlenmiştir. Buna göre lehine karar verilen tarafın karara etkisi olan bir hile kullanmış olması sebebiyle 60 gün içinde yargılamanın yenilenmesi talebinde bulunulması gerekmektedir.

CEVAP: C

MÜESSİR DENEMELERİ

21. İvedi yargılama usulü, 2577 sayılı İdari Yargılama Usulü Kanunu'nun 20/A maddesinde düzenlenmiştir. İvedi yargılama usulüne tabi davalarda verilen kararlara karşı 15 gün içinde temyiz yoluna başvurulabilir, bu kararlara karşı istinaf yoluna başvurulması mümkün değildir. Yani D şıkkındaki ifade yanlıştır. Diğer şıklardaki ifadeler doğrudur.

CEVAP: D

22. Hukuki dinlenilme ilkesi: Davanın tarafları, müdahiller ve yargılamanın diğer ilgililerinin, kendi hakları ile bağlantılı olarak yargılama ile ilgili olarak bilgi sahibi olunmasını, açıklama ve ispat hakkını, mahkemenin, açıklamaları dikkate alarak değerlendirmesini ve kararların somut ve açık olarak gerekçelendirilmesini ifade eder.

CEVAP: D

23. 6100 sayılı Hukuk Muhakemeleri Kanunu'nun 8.maddesine göre memur, işçi, öğrenci, asker gibi, bir yerde geçici olarak oturanlara karşı açılacak **alacak veya taşınır mal davaları** için, orada bulunmaları uzunca bir süre devam edebileceksen, **buldukları yer mahkemesi de yetkilidir.**

CEVAP: A

MÜESSİR DENEMELERİ

24. Dilekçelerin karşılıklı verilmesinden sonra ön inceleme yapılır. Mahkeme ön incelemede; dava şartlarını ve ilk itirazları inceler, uyuşmazlık konularını tam olarak belirler, hazırlık işlemleri ile tarafların delillerini sunmaları ve delillerin toplanması için gereken işlemleri yapar, tarafların üzerinde serbestçe tasarruf edebileceği davalarda onları sulhe veya arabuluculuğa teşvik eder ve bu hususları tutanağa geçirir. Ön inceleme tamamlanmadan ve gerekli kararlar alınmadan tahkikata geçilemez ve tahkikat için duruşma günü verilemez.

CEVAP: C

25. Taraflar, cevaba cevap ve ikinci cevap dilekçeleri ile serbestçe iddia veya savunmalarını genişletebilir yahut değiştirebilirler. Dilekçelerin karşılıklı verilmesinden sonra iddia veya savunma genişletilemez yahut değiştirilemez. Yani, yazılı yargılama usulünde iddianın genişletilmesi ve değiştirilmesi yasağı cevaba cevap dilekçesinin verilmesiyle, savunmanın değiştirilmesi ve genişletilmesi yasağı ise ikinci cevap dilekçesinin mahkemeye verilmesiyle başlar.

CEVAP: D

26. **Resmî senet ve ilamların ispat gücü:** İlamlar ile düzenleme şeklindeki noter senetleri, sahteliği ispat olunmadıkça kesin delil sayılırlar. İlgililerin beyanına dayanılarak noterlerin tasdik ettikleri senetlerle diğer yetkili memurların görevleri içinde usûlüne uygun olarak düzenledikleri belgeler, aksi ispatlanıncaya kadar kesin delil sayılırlar. Mahkeme, bu belgelerden biri hakkında şüphe uyandıran bir hâl görürse, ilgili dairenden açıklama isteyebilir.

Adi senetlerin ispat gücü: Mahkeme huzurunda ikrar olunan veya mahkemece inkâr edenden çıktığı kabul edilen adi senetler, aksi ispat edilmedikçe kesin delil sayılırlar. Usûlüne göre güvenli elektronik imza ile oluşturulan elektronik veriler, senet hükmündedir. Hâkim, mahkemeye delil olarak sunulan elektronik imzalı belgenin, güvenli elektronik imza ile oluşturulmuş olup olmadığını resen inceler.

Adi bir senetteki yazı veya imza inkâr edildiğinde, bu konuda bir karar verilinceye kadar, o senet herhangi bir işleme esas alınamaz.

Resmî senetlerdeki yazı veya imza inkâr edildiğinde, senetteki yazı veya imzanın sahteliği, ancak mahkeme kararıyla sabit olursa, bu senet herhangi bir işleme esas alınamaz.

Belgenin sahte olmadığına dair hukuk mahkemesince verilen karar kesinleştikten sonra, söz konusu belge hakkında ceza mahkemesinde de sahtelik iddiası dinlenmez.

Ceza mahkemesince belgeyi düzenleyen hakkında ceza verilmesine yer olmadığı ya da beraat kararı verilmiş olması, hukuk mahkemesinin belgenin sahteliğini incelemesini engellemez.

CEVAP: E

27. Hâkim, uyuşmazlık konusu hakkında bizzat duyu organları yardımıyla bulunduğu yerde veya mahkemede inceleme yaparak bilgi sahibi olmak amacıyla keşif yapılmasına karar verebilir. Hâkim gerektiğinde bilirkişi yardımına başvurur. **Keşif kararı, mah-**

kemece, sözlü yargılamaya kadar taraflardan birinin talebi üzerine veya resen alınır.

Keşif, davaya bakan mahkemece icra edilir. Keşif konusu, mahkemenin yargı çevresi dışında ise inceleme istinabe suretiyle yapılır. Keşif konusu, büyükşehir belediye sınırları içerisinde ise inceleme, davaya bakan mahkeme tarafından da yerine getirilebilir.

Keşifin yeri, kapsamı ve zamanı mahkeme tarafından tespit edilir. Keşif, taraflar hazır iseler huzurlarında, aksi takdirde yokluklarında yapılır. Mahkeme keşif sırasında tanık ve bilirkişi dinleyebilir. Keşif sırasında, yapılan tüm işlemler ve beyanları içeren bir tutanak düzenlenir. Tutanağa, hâkimin keşif konusu ve mahalliyle ilgili gözlemleri de yazılır. Plan, çizim, fotoğraf gibi belgeler de tutanağa eklenir. Mahkeme, bir olayın nasıl geçmiş olabileceğini tespit için temsili uygulama da yaptırabilir.

CEVAP: A

28. Mahkeme, tarafların dinlenmesi, delillerin incelenmesi ve tahkikat işlemlerinin yapılmasını yukarıdaki fıkrada belirtilen duruşma hariç, iki duruşmada tamamlar. Duruşmalar arasındaki süre bir aydan daha uzun olamaz. İşin niteliği gereği bilirkişi incelemesinin uzaması, istinabe yoluyla tahkikat işlemlerinin yürütülmesi gibi zorunlu hâllerde, hâkim gerekçesini belirterek bir aydan sonrası için de duruşma günü belirleyebilir ve ikiden fazla duruşma yapabilir.

CEVAP: D

29. Hakkın kötüye kullanılmasından bahsedebilmek için şu hususların birarada bulunması gerekir:

- Hukuken tanınmış bir hakkın varlığı
- Hakkın amacına aykırı kullanılması
- Hakkın dürüstlük kuralına aykırı kullanılması
- Bir başkasının zarar görme tehlikesi ile karşılaşması veya zarar görmesi
- Elde edilecek menfaat ile verilecek zarar arasında orantısızlık olması

UYARI: Dikkat edilirse zarar verme "kasti" aranmaz tehlike doğması yeterlidir.

Hakkın kötüye kullanılmasının yaptırımı ise hukuk düzeni tarafından korunmamış olmasıdır. Zarar tehlikesi yeterli olduğundan zarar görecektir kişinin niyetine bakılmaz.

CEVAP: D

MÜESSİR DENEMELERİ

MÜESSİR DENEMELERİ

30. Hak ehliyeti, sağ ve tam doğmak koşuluyla ana rahmine düşmekle başlar. Hak sahibi olabilme ve borç altına girebilme ehliyetidir. Henüz anne karında kazanıldığından kendisi hak ve borç meydana getiremez, bu nedenle pasif bir ehliyetlidir. Hak ehliyetinin sonuçlarını doğurabilmesi için çocuğun sağ ve tam doğması yani kişiliğin başlaması gerekir. Hak ehliyetine hakim olan ilkeler; genellik ve eşitlik ilkesidir. Eşitlik ilkesine bazı istisnai sınırlamalar getirilmiştir. Hak ehliyetinin doğması için ana rahmine düşmek yeterli olduğundan ayırt etme gücü aranmaz.

CEVAP: C

31. Kanunumuzda nişanlanma yasakları şeklinde bir düzenleme yoktur; ancak evlenme yasakları nişanlanma için de evlilikle uygulanır. Kesin evlenme engelleri ise şunlardır:

- Ayırt etme gücünden sürekli yoksunluk
- Mevcut evlilik
- Evlenmeye engel derecede akıl hastalığı
- Evlenmeye engel derecede hısımlık

Kadının bekleme süresinin dolmaması ve bulaşıcı hastalıklar ise nişanlanmayı engellemez.

CEVAP: D

32. Türk Medeni Kanunu'nun 184. Maddesi gereğince boşanmada yargılama usulüne ilişkin hükümler şunlardır:

- Hâkim, boşanma veya ayrılık davasının dayandığı olguların varlığına vicdanen kanaat getirmedikçe, bunları ispatlanmış sayamaz.
- Hâkim, bu olgular hakkında gerek re'sen, gerek istem üzerine taraflara yemin öneremez.
- Tarafların bu konudaki her türlü ikrarları hâkimi bağlamaz. Boşanmaya ilişkin anlaşmada hakimin yaptığı değişikliklerde bu kural uygulanmaz.
- Hâkim, kanıtları serbestçe takdir eder.
- Boşanma veya ayrılığın fer'î sonuçlarına ilişkin anlaşmalar, hâkim tarafından onaylanmadıkça geçerli olmaz.
- Hâkim, taraflardan birinin istemi üzerine duruşmanın gizli yapılmasına karar verebilir.

CEVAP: B

33. Zilyet, bir sınırlı aynî hak veya bir kişisel hakkın kurulmasını ya da kullanılmasını sağlamak için şeyi başkasına teslim ederse, bunların ikisi de zilyet olur. Bir şeyde malik sıfatıyla zilyet olan aslî zilyet, diğeri fer'î zilyettir.

UYARI: Feri zilyet olmadan asli zilyet tanımlaması yapılamaz. Maliki olduğu eşyayı kendisi kullanan kişi asli zilyet değildir, bu kişiye yalın zilyet adı verilir.

Somut olayda Nagihan bileziği çalarak Sema'nın zilyetliğine son vermiştir; yani Sema'nın artık eşya üzerinde hakimiyeti olmadığından kendisine zilyet diyemeyiz. Nagihan çaldığı bileziği malik sıfatıyla hareket ederek Goncaya kiralama anlaşması yapmıştır. Bu durumda bileziğin teslimi ile Nagihan asli, Gonca ferî zilyet olur. Asli zilyet tanımlaması için malik olmak zorunlu değildir; malik sıfatının varlığı yeterlidir.

CEVAP: D

34. Sahte nüfus cüzdanı veya sahte vekaletname ile yapılan işlemlerde tapuya güven ilkesi işlemez. Zira bu durumda kişi tapudaki unsura değil, sahte belgeye güvenerek işlem yapmış olur. Bu nedenle iyiniyetli ise aynı hakkı ancak 10 yıl sonra kazanabilir. Bu nedenle somut olayda iyiniyetli Burak mülkiyeti ancak 10 yıl sonra kazanabilir. Burak, 3. Kişiye hak tanıdığına ise bu kişi iyiniyetliyse ve kendisine tanınan hak aynı hak ise hakkı derhal kazanır. Dikkat edilmelidir ki bu kişiye tanınan hakkın aynı hak olması gerekir; şahsi hak ise kazanamaz. Somut olayda Burak, iyiniyetli Kübra'ya intifa hakkı (aynî hak), iyiniyetli Canan'a ise alım hakkı (şahsi hak) tesis eder. Kübra intifa hakkını derhal kazanırken; Canan ise alım hakkını kazanamaz. Alım hakkının tapuya şerh edilmiş olması da sonucu değiştirmez.

CEVAP: C

35. Mirasbırakan; yakın ölüm tehlikesi, ulaşımın kesilmesi, hastalık, savaş gibi olağanüstü durumlar yüzünden **resmî veya el yazılı vasiyetname yapmıyorsa**, sözlü vasiyet yoluna başvurabilir. Bunun için mirasbırakan, son arzularını iki tanığa anlatır ve onlara bu beyanına uygun bir vasiyetname yazmaları veya yazdırmaları görevini yükler. **Resmî vasiyetname düzenlenmesinde okur yazar olma koşulu dışında, tanıklara ilişkin yasaklar, sözlü vasiyetteki tanıklar için de geçerlidir.**

Bu çerçevede resmi vasiyette tanık olması yasak olanlar şunlardır:

- Fiil ehliyeti bulunmayanlar
 - Bir ceza mahkemesi kararıyla kamu hizmetinden yasaklılar
 - Okur yazar olmayanlar
 - Mirasbırakanın eşi, üstsoy ve altsoy kan hısımları, kardeşleri ve bu kişilerin eşleri
- Yukarıda da ifade edildiği gibi okuryazar olma şartı sözlü vasiyet için geçerli değildir.

CEVAP: A

İDARİ YARGI ÇÖZÜMLERİ 2

1. Eksik borçlar, kural olarak dava ve takip edilemeyen borçlardır. Eksik borçlar, hukuken geçerlidir ve ifası mümkündür. Ancak eksik borçlarda ifanın geri istenmesi mümkün değildir. Eksik borçlar şunlardır:

- Evlenme simsarlığından doğan borçlar(**doğuştan eksik borç**)
- Nişanın bozulması hali için kararlaştırılan cayma tazminatı ve ceza koşulu(**doğuştan eksik borç**)
- Kumar ve bahis borcundan doğan borçlar(**doğuştan eksik borç**)
- Konkordatodan arta kalan borçlar(**sonradan eksik borç**)
- Ahlakî ödevden doğan borçlar(**doğuştan eksik borç**)
- Zamanaşımına uğramış borçlar(**sonradan eksik borç**)

Tüm bu bilgiler ışığında, **zamanaşımına uğramış borçlar, sonradan eksik borçlardır.**

CEVAP: E

2. **Adi yazılı** şekil şartı, borca giren kişinin el ile imzasının yeterli olduğu şekil şartıdır. **Nitelikli yazılı** şekil şartı ise, adi yazılı şekil şartına ek olarak bazı ek hususların da el ile yazılmasının gerektiği şekil şartıdır. Yazılı şekle tabi olan sözleşmeler genel olarak şunlardır:

- Taşınır bağışlama vaadi(**adi yazılı**)
- Alacağın devri sözleşmesi(**adi yazılı**)
- Rekabet yasağı sözleşmesi(**adi yazılı**)
- Kefalet sözleşmesi(**nitelikli yazılı**)
- Ön alım sözleşmesi(**adi yazılı**)
- Taşınmaz simsarlığı sözleşmesi(**adi yazılı**)
- Kısmi ödemeli satış sözleşmeleri(**adi yazılı**)
- Ölüncüye kadar gelir sözleşmesi(**adi yazılı**)
- Yayım sözleşmesi(**adi yazılı**)

Tüm bu bilgiler ışığında, **kefalet sözleşmesi, nitelikli yazılı şekle tabidir.**

CEVAP: A

3. İrade ile beyan arasında bilmeden ve istemeden meydana gelen uygunsuzluk hallerine, **irade sakatlıkları** denir. İrade sakatlığı halleri, **yanılma(-hata), aldatma(hile) ve korkutma(ikrah) halleridir.** Yanılma kendi içinde beyan yanılması ve saik yanılması olarak ikiye ayrılır. **Beyan yanılması**, esaslı yanılma hali olup, sözleşmeyi iptal hakkı verirken, **saik yanılması**, esaslı yanılma hali olmayıp, sözleşmeyi iptal hakkı vermez. Beyan yanılması halleri, genel olarak şunlardır:

- Sözleşmenin niteliğinde yanılma
- Sözleşmenin konusunda yanılma
- Sözleşmenin tarafında yanılma
- Sözleşme tarafının niteliğinde yanılma
- Miktarda yanılma
- İletmede yanılma

Tüm bu bilgiler ışığında, **Av. Ünal ile yapılmak istenen sözleşmenin yanlışlıkla Av. Ünsal ile yapılması, sözleşmenin tarafında yanılma olup, sözleşmeyi iptal hakkı vermektedir.**

CEVAP: C

4. Bir edimin hiç veya gereği gibi ifa edilmemesi halinde oluşan zarar **müspet zarardır.** Müspet zarar da zarar gören, **ifaya duyduğu güvenden doğan zararını ve yoksun kalınan kârını** isteyebilir. Bir sözleşmesinin kurulamamasından, geçersiz olmasından veya sözleşmeye aykırılıktan dolayı sona ermesinden doğan zarar **menfi zarardır.** Menfi zararda zarar gören, **ifa için yaptığı giderlerini ve kaçırdığı fırsattan doğan zararını** isteyebilir.

CEVAP: B

5. Bir kişinin emeğinden veya mal varlığından haklı bir sebep olmaksızın zenginleşmeye, **sebepsiz zenginleşme** denir. Sebepsiz zenginleşme için şu koşulların bir arada bulunması gerekir:

- Bir zenginleşme olacak
 - Bu zenginleşme, bir başkasının emeğinden veya mal varlığından kaynaklayacak
 - Uygun illiyet bağı olacak
 - Zenginleşmeyi haklı kılacak bir sebep olmayacak
- Sebepsiz yere zenginleştiğini bilmeyen veya bilecek durumda olmayan zenginleşen, iyi niyetli sayılırken, sebepsiz yere zenginleştiğini bilen veya bilecek durumda olan kişi ise kötü niyetli sayılır. Sebepsiz zenginleşen kişi, zenginleşme konusuna yaptığı bazı giderleri isteyebilirken, bazı giderleri ise isteyemez:

- İyi niyetli sebepsiz zenginleşen: zorunlu giderlerini, faydalı giderlerini isteyebilir ve fakat lüks giderlerini isteyemez.
- **Kötü niyetli sebepsiz zenginleşen:** zorunlu giderlerini isteyebilir, faydalı giderlerinden ise yalnızca zenginleşme konusu şeyde meydana gelen değer artışını isteyebilir ve fakat lüks giderlerini isteyemez. Cevap E'dir.

CEVAP: E

MÜESSİR DENEMELERİ

MÜESSİR DENEMELERİ

6. Borçlunun **edimine uygun ifa önerisine rağmen, haklı bir sebep olmaksızın ifanın kabulünden kaçınan veya ifa için gerekli hazırlık hareketlerini yapmaktan imtina eden alacaklı, temerrüde düşer.** Alacaklı temerrüdü için **kusur aranmaz.** Alacaklı temerrüdünün sonuçları şunlardır:

- **Genel sonuçları**
 - ✓ Alacak hakkı ortadan kalkmaz.
 - ✓ Borçlu temerrüde düşmez.
 - ✓ İfa yarar ve hasarı alacaklıya geçer.
 - ✓ Alacaklı, borçluya karşı ödemezlik defi ileri süremez.
- **Özel sonuçları**
 - ✓ Yapma borcunda borçlu, sözleşmeden dönebilir.
 - ✓ Verme borcundan borçlu, tevdi ile borcundan kurtulabilir.

Tüm bu bilgiler ışığında, **C seçeneğindeki ifadenin aksine, alacaklı temerrüdü için kusur aranmaz.**

CEVAP: C

7. 6098 sayılı Türk Borçlar Kanunu uyarınca, borcu sona erdiren haller şunlardır:

- **Borç ilişkisini sona erdiren haller**
 - ✓ Fesih
 - ✓ Dönme
 - ✓ İptal
 - ✓ Geri alma
- **Borcu sona erdiren haller**
 - ✓ İfa
 - ✓ İbra sözleşmesi
 - ✓ Yenileme
 - ✓ Alacaklı ve borçlu sıfatlarının birleşmesi
 - ✓ Borçlunun sorumlu olmadığı sonraki ifa imkânsızlığı
 - ✓ Takas

Tüm bu bilgiler ışığında, **A seçeneğinde bozma sözleşmesi, borç ilişkisini sona erdiren bir sebep olmasına rağmen, 6098 sayılı TBK'de düzenlenmemiştir.**

CEVAP: A

8. Tanımlar genel itibarıyla sorulan soru kalıpları arasında yer almaktadır. 5237 sayılı Türk Ceza Kanunumuz madde 6'da tanımlara yer vermiştir.

Ceza kanunlarının uygulanmasında;

- a) **Vatandaş** deyiminden; fiili işlediği sırada Türk vatandaşı olan kişi,
- b) **Çocuk** deyiminden; henüz onsekiz yaşını doldurmamış kişi,
- c) **Kamu görevlisi** deyiminden; kamusal faaliyetin yürütülmesine atama veya seçilme yoluyla ya da herhangi bir surette sürekli, süreli veya geçici olarak katılan kişi, d) Yargı görevi yapan deyiminden; yüksek mahkemeler ve adli, idarî ve askerî mahkemeler üye ve hâkimleri ile Cumhuriyet savcısı ve avukatlar,
- e) **Gece vakti** deyiminden; güneşin batmasından bir saat sonra başlayan ve doğmasından bir saat evvela kadar devam eden zaman süresi,
- f) **Silâh** deyiminden;
 1. Ateşli silâhlar,
 2. Patlayıcı maddeler,
 3. Saldırı ve savunmada kullanılmak üzere yapılmış her türlü kesici, delici veya bereleyici alet,
 4. Saldırı ve savunma amacıyla yapılmış olmasa bile fiilen saldırı ve savunmada kullanılmaya elverişli diğer şeyler,
 5. Yakıcı, aşındırıcı, yaralayıcı, boğucu, zehirleyici, sürekli hastalığa yol açıcı nükleer, radyoaktif, kimyasal, biyolojik maddeler,
- g) **Basın ve yayın yolu** ile deyiminden; her türlü yazılı, görsel, işitsel ve elektronik kitle iletişim aracıyla yapılan yayınlar,
- h) **İtiyadi suçlu** deyiminden; kasıtlı bir suçun temel şeklini ya da daha ağır veya daha az cezayı gerektiren nitelikli şekillerini bir yıl içinde ve farklı zamanlarda ikiden fazla işleyen kişi,
- i) **Suç meslek edinen kişi** deyiminden; kısmen de olsa geçimini suçtan elde ettiği kazançla sağlamaya alışmış kişi,
- j) **Örgüt mensubu suçlu** deyiminden; bir suç örgütünü kuran, yöneten, örgüte katılan veya örgüt adına diğerleriyle birlikte veya tek başına suç işleyen kişi anlaşılır.

Bu bilgiler ışığında sadece II numaralı öncülümüz doğrudur.

CEVAP: A

9. **Fikri içtima;** İşlediği bir fiil ile birden fazla farklı suçun oluşmasına sebebiyet veren kişi bunlardan en ağır cezayı gerektiren suçtan dolayı cezalandırılır. Daha hukuksal bir ifade ile Non bis in idem kuralı gereğince bu fiilden dolayı ancak bir defa cezalandırılabilir. Tek hareketle birden fazla suç oluşmaktadır. Örneğin, failin bir dükkan vitrininin camını kırmak için taşı fırlatması ve taşın hem camı kırması hem de dükkan içinde oturan kişiyi yaralanmasına sebep olması.

Türk Ceza kanunumuz madde 44'te fikri içtima kurumuna yer vermiştir. Fikri içtima; İşlediği bir fiil ile birden fazla farklı suçun oluşmasına sebebiyet veren kişi, bunlardan en ağır cezayı gerektiren suçtan dolayı cezalandırılır. (TCK md 44) Gerçek içtimada ise fiil kadar suç, suç kadar ceza vardır düşüncesi söz konusu olup, her bir suçtan kişi ayrı ayrı ceza almaktadır. Yani gerçek içtima da ne kadar suç varsa o kadar ceza vardır. Fikri içtima işlediği bir hareket ile birden fazla suç oluşması ve bu suçların en ağır cezasını gerektiren suçtan dolayı sorumlu olma halidir.

Somut olayımızda Hayri bir fiili ile hem Ceza kanunu madde 179'de düzenlenmiş olan Trafik güvenliği tehlikeye sokma suçuna hem de TCK madde 81'de düzenlenmiş olan Kasten öldürme suçuna hayat vermiştir. İki farklı suçun oluşmasına sebebiyet vermiş ancak sadece daha ağır cezayı gerektiren kasten öldürme suçundan dolayı cezalandırılacaktır.

CEVAP: E

10. Taksir, dikkat ve özen yükümlülüğüne aykırılık dolayısıyla, bir davranışın suçun kanuni tanımında belirtilen neticesi öngörülmeyerek gerçekleştirilmesidir. Taksirle işlenen fiiller, kanunun açıkça belirttiği hallerde cezalandırılır. Kişinin öngördüğü neticeyi istememesine karşın, neticenin meydana gelmesi halinde bilinçli taksir vardır; bu halde taksirli suça ilişkin ceza üçte birden yarısına kadar artırılır.

Taksirli suçlar basit taksir (bilinçsiz taksir) ve bilinçli taksir olarak 2 ana kısma ayrılır. Kişinin hem neticeyi öngörmemesi hem de gerçekleşmesini istemediğini neticenin gerçekleşmesi durumunda bilinçsiz taksir meydana gelir. Kişinin öngördüğü neticeyi istememesine karşın, neticenin meydana gelmesi halinde ise bilinçli taksir vardır; bilinçli taksir cezayı ağırlaştırır nedenlerden biridir. Taksirli suçlardan dolayı hükümlenen hapis cezası uzun süreli de olsa; bu ceza, diğer koşulların varlığı halinde, adli para cezasına çevrilebilir. Ancak, bu hüküm, **bilinçli taksir halinde uygulanmaz. Cevap: C'dir**

11. Somut olayımızda ev sahibi hak ettiği bir alacağı ile ilgili hukuki hakları kapsamında yasal prosedürü başlatmıştır. Ceylan haksız tahrik hükümlerinden faydalanabilmesi için; haksız bir fiilin meydana getirdiği hiddet veya şiddetli elemine etkisi altında suçu işlemesi gerekmektedir. Ancak meydana gelen eylemde herhangi bir haksızlık söz konusu değildir.

TCK md 25; Gerek kendisine ve gerek başkasına ait bir hakka yönelmiş, gerçekleşen, gerçekleşmesi veya tekrarı muhakkak olan haksız bir saldırıyı o anda hal ve koşullara göre saldırı ile orantılı biçimde defetmek zorunluluğu ile işlenen fiillerden dolayı faile ceza verilmez. İfadesiyle meşru müdafaa kurumunu teminat altına almıştır. Ancak somut olayımızda meşru müdafaayı gerektiren bir durum söz konusu değildir.

Kasten öldürme suçu etkin pişmanlık kurumundan faydalanmaya izin vermemektedir. Tüm bu bilgiler ışığında Ceylan açısından herhangi bir hukuka uygunluk sebebi bulunmamaktadır.

CEVAP: A

12. İşlendiği zaman yürürlükte bulunan kanuna göre suç sayılmayan bir fiilden dolayı kimseye ceza verilemez ve güvenlik tedbiri uygulanamaz. İşlendikten sonra yürürlüğe giren kanuna göre suç sayılmayan bir fiilden dolayı da kimse cezalandırılmaz ve hakkında güvenlik tedbiri uygulanamaz. Böyle bir ceza veya güvenlik tedbiri hükümlenmişse infazı ve kanuni neticeleri kendiliğinden kalkar.

Suçun işlendiği zaman yürürlükte bulunan kanun ile sonradan yürürlüğe giren kanunların hükümleri farklı ise, failin lehine olan kanun uygulanır ve infaz olunur.

Hapis cezasının ertelenmesi, koşullu salıverilme ve tekerrürle ilgili olanlar hariç; infaz rejimine **ilişkin hükümlerde failin lehine olan durum uygulanır.**

Geçici veya süreli kanunların, yürürlükte buldukları süre içinde işlenmiş olan suçlar hakkında uygulanmasına devam edilir.

Bu bilgiler ışığında I numaralı öncüldeki bilgi hatalıdır geri kalan ifadeler doğrudur.

CEVAP: A

13. Şikâyet, bir suçun savcılık tarafından soruşturulması veya mahkeme tarafından kovuşturulması için suçtan zarar gören veya mağdura tanınan kişiye sıkı surette bağlı bir haktır. Şikâyeti gerçekleştiren gerçek kişi olabileceği gibi şirket, vakıf, dernek vb. gibi bir tüzel kişi de olabilir. Soruşturulması ve kovuşturulması şikâyete bağlı olan suç hakkında

yetkili kimse **altı ay** içinde şikâyetle bulunmadığı takdirde soruşturma ve kovuşturma yapılamaz. Zamanaşımı süresini geçmemek koşuluyla bu süre, şikâyet hakkı olan kişinin fiili ve failin kim olduğunu bildiği veya öğrendiği günden başlar. Şikâyet hakkı olan birkaç kişiden birisi altı aylık süreyi geçirirse bundan dolayı diğerlerinin hakları düşmez. İştirak halinde suç işlemiş sanıklardan biri hakkındaki şikâyetten vazgeçme, diğerlerini de kapsar. Kanunda aksi yazılı olmadıkça, vazgeçme onu kabul etmeyen sanığı etkilemez. Kamu davasının düşmesi, suçtan zarar gören kişinin şikâyetten vazgeçmiş olmasından ileri gelmiş ve vazgeçtiği sırada şahsi haklarından da vazgeçtiğini ayrıca açıklamış ise artık hukuk mahkemesinde de dava açamaz. Kovuşturma yapılabilmesi şikâyete bağlı suçlarda kanunda aksi yazılı olmadıkça suçtan zarar gören kişinin vazgeçmesi davayı düşürür ve hükmün kesinleşmesinden sonraki vazgeçme cezanın infazına engel olmaz. Hüküm kesinleştikten sonra vazgeçmenin hiçbir önemi kalmamaktadır, cezanın infazı tatbik edilir.

CEVAP: C

- 14. Tekerrür**, daha önce işlenen bir suçun **cezası kesinleştikten** sonra belli bir süre içinde ikinci bir suç işlenmesidir. Suçta tekerrür, ancak ilk işlenen suç kesinleşmişse söz konusu olabilir. Suçta tekerrür hükümleri uygulanan kişi, cezasını "**mükerrirlere özgü infaz rejimi**" çerçevesinde infaz etmektedir. Türk Ceza Kanunumuz çerçevesinde düzenlenmiş olan tekerrür kurumu; hükümlünün ikinci kere suç işlemesi nedeniyle, ilk kez suç işleyen bir kişiye göre daha ağır bir yaptırıma tabii tutulması şeklinde özetlenebilir.

Tekerrür hükümleri, önceden işlenen suçtan dolayı;

- Beş yıldan fazla süreyle hapis cezasına mahkûmiyet halinde, bu cezanın infaz edildiği tarihten itibaren **beş yıl**,
- Beş yıl veya daha az süreli hapis ya da adli para cezasına mahkûmiyet halinde, bu cezanın infaz edildiği tarihten itibaren üç yıl, geçtikten sonra işlenen suçlar dolayısıyla uygulanmaz.
- Tekerrür halinde, sonraki suça ilişkin kanun maddesinde seçimlik olarak hapis cezası ile adli para cezası öngörülümüşse, hapis cezasına hükmolunur.
- Kasıtlı suçlarla taksirli suçlar ve sırf askerî suçlarla diğer suçlar arasında tekerrür hükümleri **uy-**

gulanmaz. Kasten öldürme, kasten yaralama, yağma, dolandırıcılık, uyuşturucu veya uyarıcı madde imal ve ticareti ile parada veya kıymetli damgada sahtecilik suçları hariç olmak üzere; **yabancı ülke mahkemelerinden verilen hükümler tekerrüre esas olmaz.**

- Fiili işlediği sırada **onsekiz** yaşını doldurmamış olan kişilerin işlediği suçlar dolayısıyla tekerrür hükümleri **uygulanmaz.**
- Tekerrür halinde hükmolunan ceza, mükerrirlere özgü infaz rejimine göre çektirilir. Ayrıca, mükerrir hakkında cezanın infazından sonra denetimli serbestlik tedbiri uygulanır.
- Mahkûmiyet kararında, hükümlü hakkında mükerrirlere özgü infaz rejiminin ve cezanın infazından sonra denetimli serbestlik tedbirinin uygulanacağı belirtilir.
- Mükerrirlerin mahkûm olduğu cezanın infazı ile denetimli serbestlik tedbirinin uygulanması, kanunda gösterilen şekilde yapılır.
- Mükerrirlere özgü infaz rejiminin ve cezanın infazından sonra denetimli serbestlik tedbirinin, itiyadi suçlu, suçlu meslek edinen kişi veya örgüt mensubu suçlu hakkında da uygulanmasına hükmedilir.

Tüm bu bilgiler ışığında; Göçmen Kaçakçılığı suçu ile ilgili yabancı ülke mahkemelerince verilen hüküm tekerrüre esas olmaz.

CEVAP: D

- 15.** Kanunların mülkiliği (yerselliği) ilkesi; devletin, kendi tabiiyetinde olsun veya olmasın, coğrafi sınırları içerisinde yaşayan herkesten vergi almak istemesini ifade ederken; kanunların şahsiliği (kişiselliği) ilkesi ise devletin, kendi sınırları dışında yaşasa bile sadece tabiiyetinde olan herkesten vergi almak istemesini ifade etmektedir. Soruda verilen olayda geçerli olan şahsilik ilkesidir.

CEVAP: C

16. Küçüklerin ve kısıtlıların mükellef olmaları halinde bunlara düşen ödevler **kanuni temsilcileri tarafından** yerine getirilir. **GERÇEK KİŞİLERİN** kanuni temsilcilerinin, vergi kanunlarına aykırı hareketlerinden dolayı kesilecek cezanın muhatabı, gerçek kişilerin kanuni temsilcisi yani **veli, vasi veya kayyumdur**.

CEVAP: B

17. Bilanço esasında vergilendirilen mükelleflerin (yani birinci sınıf tüccarların) tutması gereken defterler:

1. Yevmiye defteri
 2. Defterikebir
 3. Envanter defteri (Mevcutat ve muazene defteri)
- İşletme esasında vergilendirilen mükelleflerin (yani ikinci sınıf tüccarların) tutması gereken defter ise sadece işletme hesabı defteridir.

Serbest meslek erbabının tutması gereken defter ise "serbest meslek kazancı defteri" dir.

CEVAP: D

18. Nüfus ve tapu memurları ile mahalle ve köy muhtarları bilgi sahibi oldukları ölüm vakalarını **ertesinin ayın 15. günü** akşamına kadar vergi dairesine yazı ile bildirmeye mecburdurlar.

CEVAP: E

19. **Yoklama:** Yoklama, mükellefleri ve mükellefiyetle ilgili maddi olayları, kayıtları ve mevzuları araştırmak ve tespit etmek demektir.

Yoklama yapmaya yetkili kimselerin görev ve yetkileri şunlardır:

- Mükelleflerin faturasız mal bulundurup bulundurmadıklarını, vergi levhası bulundurup bulundurmadıklarını, ödeme kaydedici cihaz kullanmak mecburiyetinde olanların bu mecburiyete uyup uymadıklarını veya günlük hâsılatlarını tespit etmek.
- Mükelleflerin fiş-fatura kesip kesmediklerini veya kesilen fiş-faturanın gerçek tutarı yansıtıp yansıtmadığını araştırmaya yönelik yoklamalar yapmak.
- Günü gününe kayıt yapılması zorunlu defterlerin iş yerlerinde bulundurulup bulundurulmadığını, tasdikli olup olmadığını usulüne göre kayıt yapıp yapılmadığını, vergi kanunları uyarınca düzenlenmesi icap eden belgelerin usulüne göre

düzenlenip düzenlenmediği ile kullanılıp kullanılmadığını tespit etmek ve kanuni defter ve belgeler dışında kalan ve vergi kaybının bulunduğu emare teşkil eden defter, belge ve delillerin tespit edilmesi halinde bunları almak.

- Nakil vasıtalarını, durdurmak ve taşıtta bulundurulması icap eden taşıt pulu, yolcu listesi, fatura veya sevk irsaliyesi, yolcu bileti ile taşıma irsaliyelerinin muhtevası ile taşınan yolcu ve malların miktar ve mahiyetlerini ölçmek, tartmak, saymak suretiyle tespit etmek,
- Taşıma irsaliyesi, sevk irsaliyesi veya faturanın taşıtta bulunmaması hâlinde bu belgelerin ibrazına kadar nakil vasıtalarını trafikten alıkoymak.
- Ancak, fatura veya fiş kesmeyen mükellefe ceza kesmek yoklama memurunun değil ilgili vergi dairesinin görevidir. Yoklama memuru sadece o anki durumu tespit eder.

CEVAP: D

20. Değerleme, vergi matrahlarının hesaplanmasıyla ilgili iktisadi kıymetlerin takdir ve tespitidir.

(VUK 258.md.) Değerleme, iktisadi kıymetin nevi ve mahiyetine göre, aşağıdaki ölçülerden biri ile yapılır: (VUK 261.md.)

Maliyet Bedeli: İktisadi bir kıymetin iktisap edilmesi veyahut değerinin artırılması münasebetiyle yapılan ödemelerle bunlara müteferri bilimum giderlerin toplamını ifade eder.

Borsa Rayıci: Gerek menkul kıymetler ve kambiyo borsasına, gerekse ticaret borsalarına kayıtlı olan iktisadi kıymetlerin değerlemeden evvelki son muamele gününde borsadaki muamelelerinin ortalama değerlerini ifade eder.

Tasarruf Değeri: Bir iktisadi kıymetin değerlendirme gününde sahibi için arz ettiği gerçek değerdir.

Mukayyet Değer: Bir iktisadi kıymetin muhasebe kayıtlarında gösterilen hesap değeridir.

İtibari Değer: Her nevi senetlerle esham ve tahvilin üzerinde yazılı olan değerlerdir.

Rayıç Bedel: Bir iktisadi kıymetin değerlendirme günündeki normal alım satım değeridir.

Vergi Değeri: Bina ve arazinin Emlâk Vergisi Kanununun 29'uncu maddesine göre tespit edilen değeridir.

Emsal Bedel: Gerçek bedeli olmayan veya bilinmeyen veyahut doğru olarak tespit edilemeyen bir malın, değerlendirme gününde satılması halinde emseline nazaran haiz olacağı değerdir

CEVAP: D

21. Vergi kabahatleri vergi ziyai ve usulsüzlük olmak üzere ikiye ayrılmaktadır. Usulsüzlük de özel usulsüzlük ve genel usulsüzlük diye ikiye ayrılmaktadır. Vergi kabahatlerinin yaptırımını idari para cezasıdır ve vergi dairesi tarafından uygulanır.

CEVAP: C

22. Ödeme, zamanaşımı, tahakkuktan vazgeçme ile mahkeme kararı hem vergi borcunu hem de vergi cezalarını azaltan veya ortadan kaldıran sebeplerden birisidir.

Pişmanlık ve ıslah müessesesine göre beyana dayanan vergilerde, vergi ziyai cezasını gerektiren kanuna aykırı hareketlerini ilgili makamlara **kendiliğinden** dilekçe ile haber veren mükelleflere vergi ziyai cezası kesilemez. **Bu nedenle pişmanlık ve ıslah müessesesi vergi borcunu azaltan veya ortadan kaldıran bir sebep değildir, sadece vergi ziyai cezasının kesilmesine engel olan bir uygulamadır.**

CEVAP: E

23. Ortada gerçekleşmiş bir tarh işlemi söz olduğundan tarhiyat öncesi uzlaşma yapılması mümkün değildir. Sahte fatura düzenlemek kaçakçılık fiilidir. Kaçakçılık fiillerinden kaynaklı vergi ve cezalar için uzlaşma yoluna gidilemez. Ayrıca kaçakçılık fiillerini icra edenler izaha davet edilemezler. Kaçakçılık fiillerini işleyenler pişmanlık hükümlerinden yararlanabilir ancak kanundaki diğer şartların da gerçekleşmesi gerekir. Örneğin söz konusu fiilin idarenin bilgisi dahilinde olmaması gerekirdi. Soruda tesis edilmiş bir tarh işleminin olması idarenin artık bilgisinin olduğunu gösterir ki bu durumda artık pişmanlık hükümlerinden yararlanamaz. Ancak kaçakçılık fiili nedeniyle cezalı tarhiyata muhatap olan mükellef cezada indirim talebinde bulunabilir veya dava açma yoluna gidebilir.

CEVAP: D

24. Açık olarak vergiye tabi olmayan veya vergiden muaf bulunan kimselerden vergi istenmesi veya alınması mükellefiyette hatadır. Bu durum, mükellefin şahsında hata ile karıştırılmasın. Mükellefin şahsında hata, bir verginin asıl borçlusu yerine başka bir kişiden istenmesi veya alınmasıdır.

CEVAP: E

25. İhtiyati tahakkuk, ileride tahakkuk edecek olan kamu alacağının daha önceden korunmasını sağlayan bir uygulamadır.

Aşağıdaki hâllerin mevcudiyeti hâlinde ilgili makamlarca derhâl ihtiyati tahakkuk tatbik edilir: (AA-TUHK 17.md.)

1. Teminat istenmesini gerektiren hâllerin mevcut olması
 2. Borçlunun belli ikametgâhının olmaması
 3. **Borçlunun kaçmış olması veya kaçması, mallarını kaçırmaması ve hileli yollara sapması ihtimallerinin olması**
 4. Mal bildirimine çağrılan borçlunun belli müddet içinde mal bildiriminde bulunmaması veya noksan bildirimde bulunması
 5. Teşebbüsün muvazaalı olduğu ve hakikatte başkasına aidiyeti hakkında deliller elde edilmesi
 6. Amme alacağının tahsili için hakkında takip muamelelerine başlanan borçlunun kısmen veya tamamen tahsile engel olmak veya tahsili zorlaştırmak maksadıyla mallarından bir kısmını veya tamamını mülkünden çıkarması, değerinin düşük göstermeye yönelik faaliyetlerde bulunması nedeniyle hakkında takibata girilmiş olması
- Buna göre, borçlunun hileli yollara sapması ihtimallerinin olması kanunda ihtiyati tahakkuk sebebi olarak belirtilmiştir.

CEVAP: E

26. **İhtiraz Türk Dil Kurumuna göre "çekince" anlamına gelmektedir.**

İhtirazi kayıtlı verilen beyannamede de mükellef kendi verdiği beyannameye sonrasında dava açma kaydı düşmektedir. Çünkü herhangi bir konuda ilerisini düşünerek çekinmeyi gerektiren bir sebep veya durum içerisinde bulunmaktadır. **Ör-**

neğİN; mükellefin gayri safi kazancından gider olarak indirmek istediği bir tutarı vergi dairesinin kanunlara aykırı bulması halinde aralarında bir tereddüt ortaya çıkmıştır. Bu tereddütlü konuda nihai kararın vergi mahkemesince verilmesi düşünüldüğünden mükellef beyannamesine ihtirazi kayıt düşer.

CEVAP: A

27. İkametgâhlarının bir kısmını iş yeri olarak kullanan serbest meslek erbapları, ikametgâh için ödedikleri kiranın tamamı ile ısıtma ve aydınlatma gibi diğer giderlerin yarısını indirebilirler. İş yeri kendi mülkü olan serbest meslek erbapları ise kira yerine amortismanı, ikametgâhı kendi mülkü olup bunun bir kısmını iş yeri olarak kullananlar amortismanın yarısını gider yazabilirler.

CEVAP: A

28. Dar mükellefiyette kurum kazancı, aşağıdaki kazanç ve iratlardan oluşur:

- Türkiye’de iş yeri olan veya daimî temsilci bulunduran yabancı kurumlar tarafından bu yerlerde veya bu temsilciler vasıtasıyla yapılan işlerden elde edilen ticari kazançlar
 - Türkiye’de bulunan zirai işletmeden elde edilen kazançlar
 - Türkiye’de elde edilen serbest meslek kazançları
 - Taşınır ve taşınmazlar ile hakların Türkiye’de kiralanmasından elde edilen iratlar
 - Türkiye’de elde edilen menkul sermaye iratları
 - Türkiye’de elde edilen diğer kazanç ve iratlar
- Buna göre, dar mükellef kurumlar ücret geliri elde edemez.

CEVAP: B

29. Verginin yansıtılıp yansıtılmadığına ilişkin bilgiye verginin dolaylı yoldan mı dolaysız yoldan mı alındığına bakarak karar verebiliriz. Vergilerin dolaylı vergi-dolaysız vergi ayırımında kullanılan temel kriter, vergi tahsilatının doğrudan vergi idaresine ya da bir aracı üzerinden dolaylı olarak ödenmesidir. Dolaylı vergilerde (KDV gibi) verginin yansıtılması daha kolaydır. Çünkü vergi mükellefi ya pacağı satışta vergi alınan ürünün fiyatına KDV’yi

ekleyerek yani fiyat mekanizması yoluyla vergi yükünü karşı tarafa

yansıtacaktır. Tüketiciye, vergi hissettirmeden (mali anestezi, mali hissizlik nedeniyle)

yansıtılabilir. Fakat dolaysız vergilerde (gelir vergisi, kurumlar vergisi gibi) gelir üzerinden

direkt olarak vergi alındığı için verginin yansıtılması daha zordur.

Diğer seçenekleri inceleyecek olursak;

- Vergi sisteminin tek (tek bir kaynaktan vergi alınması) veya çok (birden fazla konu üzerinden vergi alınması) olup olmaması adaleti
- Süreli-süresiz olması o süreyi kapsayan mükellefleri
- Subjektif (kişinin durumuna göre değişen) - objektif olması (herkes için aynı uygulanan) mükellefleri
- Spesifik (matrahın fiziki ölçülerle belirlenmesi) – advalorem (matrahın para cinsinden ölçülüp belirlenmesi) olması ise vergi matrahında yazan tutarın cinsini belirlememizde yardımcı olur.

CEVAP: D

30. **Kamu Giderlerinin İdari (organik) Tasnifi:** Harcamayı yapan idareye, organa göre yapılan sınıflandırmadır. Örneğin A Bakanlığı’nın harcamaları, B Belediyesi’nin harcamaları gibi. Topluma sunulacak olan kamu hizmetleri, gerek kapsamının genişliği, gerekse çeşitliliği ve farklı nitelikleri nedeniyle, çok sayıda kamu kuruluşu aracılığıyla gerçekleştirilmektedir. Tüm toplumu ilgilendirir nitelikteki giderler; merkezi yönetim tarafından, yerel nitelikte olanlar ise; ilke olarak yerel yönetim kuruluşları tarafından yapılmaktadır. İdari örgütlenme şekli dikkate alınmak suretiyle, kamu giderleri; merkezi yönetim giderleri ve yerel yönetim giderleri şeklinde bir ayrıma tabi tutulabilir.

Savunma, eğitim ve önemli ölçüde sağlık giderleri ile transfer ödemelerinin hemen

tamamı merkezi niteliktedir. Çevre temizliği, su, şehir içi ulaşım gibi yerel ihtiyaçların

karşılmasına yönelik ödemeler ise yerel niteliktedir.

Ekonomik (bilimsel) Tasnif: Pigou ve Dalton tarafından harcamalar reel ve transfer harcamaları olmak üzere ikiye ayrılır. Reel harcamalar, doğrudan mal ve hizmet alımına yönelik harcamalardır.

CEVAP: B

MÜESSİR DENEMELERİ

MÜESSİR DENEMELERİ

31. Borçların Konversiyonu (Değiştirme): Devletin yüksek faizli tahvilleri düşük faizli tahviller ile değiştirmesidir. Devletin borç yükünü azaltır. Konversiyon işlemi sadece yüksek faizli tahvillerin düşük faizlilerle değiştirilmesi olayı değildir. Bundan başka borcun diğer özelliklerinde de değişiklikler yapılabilir. Örneğin, döviz garantisi ile ihraç edilmiş olan bir devlet tahvili bu garantiye sahip olmayan bir tahville veya uzun vadeli bir tahvil kısa vadeli bir tahville değiştirilebilir. Ancak uygulamada konversiyon deyince sadece yüksek faizli tahvillerin düşük faizli yeni tahviller ile değiştirilmesi anlaşılmaktadır.

CEVAP: C

32. Piyasa mekanizmasının kendi başına etkinlik sağlayamamasına piyasa başarısızlığı denir.

- Piyasa başarısızlıkları temel olarak Pareto Optimumu'nun sağlanamaması ile ortaya çıkar. Piyasa başarısızlığını ortaya çıkaran unsurlar;
- Kamusal Mallar
- Dışsalıklar
- Asimetrik Bilgi
- Aksak Rekabet Piyasaları

CEVAP: B

33. Talebin Fiyat Esnekliğini Etkileyen Unsurlar Şöyle Sıralanabilir;

- **Malın Bütçedeki Yeri:** Bir mal, bütçede büyük bir yer kaplıyorsa diğer malların esnekliği bu mala göre daha düşüktür..
- **Söz Konusu Malın İkame Sayısı:** Bir malın ne kadar çok ikamesi varsa o kadar çok alternatifi vardır anlamına gelir. Diğer bir ifade ile bir malın ikame sayısının artması o malın vazgeçilmezliğinin zayıflaması anlamına gelir. Bu nedenle malın ikame sayısının artması esnekliği arttıran bir unsurdur.
- **Zaman:** Zaman ile esneklik doğru oranlıdır. Kısa bir zamanda fazla alternatifin olmaması malın esnekliğini düşürürken, zaman uzadıkça alternatif artar ve esneklik de artış gösterir.
- **Malın Zorunluluk Durumu:** Bir tüketicinin bir mala olan zorunluluğu ne kadar yüksekse o malın esnekliği o kadar düşüktür.
- **Marjinal Faydanın Azalma Seyri:** Marjinal faydası çabuk azalan malların esnekliğine bakacak olursak; böyle bir mala karşı pek duyarlı olunmaz (ga-

zete, mum, kibrit), fiyatı fazla önemsenmez. Yani esnekliği düşüktür. Marjinal faydası geç tükenen malların fiyat esnekliği yüksektir.

Buradan hareketle söz konusu mal, zorunlu bir mal ise talep esnekliği düşük (0 ile 1 arasında) olacaktır.

CEVAP: D

34. Tüketicinin gelirinin ne kadarlık kısmının tüketime gittiğini gösteren kavrama ortalama tüketim eğilimi denir. Ortalama tüketim eğilimi (APC) genellikle 0 ile 1 arasında değer alır ve şöyle hesaplanır;

$$APC = \frac{C}{Yd}$$

$$\text{Buna göre } APC = \frac{12000}{2000} = 0,6$$

CEVAP: D

35. Her ne kadar bir ekonomiye ait en temel göstergeler olsa da GSYİH o ekonomi hakkında bazı bilgileri görmemiz açısından yetersizdir. Bu bakımdan GSYİH;

1. Nüfus hakkında bilgi vermez.
2. Boş zaman hakkında bilgi vermez.
3. Malların kalitesi hakkında bilgi vermez.
4. Üretimin çevreye verdiği zarar hakkında bilgi vermez.
5. Gelir dağılımı hakkında bilgi vermez.
6. Kayıt dışılığı kapsamaz.
7. Öz tüketimi göstermez.
8. Sosyal ve beşeri refah düzeyini göstermez.
9. Sadece bulunulan yıldaki ekonomik olayları göz önünde bulundurur

CEVAP: E

ÇÖZÜM 3

GENEL KÜLTÜR - GENEL YETENEK ÇÖZÜMLERİ

1. Bu tip sorularda önce soru kökü ardından şıklar ve şıklara bağlı olarak numaralandırılmış cümlelerdeki ifadelerin doğruluğuna bakılmalıdır. I. cümlede yazar, şehirde gezerken izlenimlerini dile getirmiştir. II. cümlede, cümle başında geçen "ne var ki" ifadesiyle önceki cümlede belirtilenlere ekleme yapılmıştır. III. cümlede eskiden yaşananlar dile getirilmemiştir, sadece "anımsatılmaktan" söz edilmiştir. IV. cümlede "nadir karşılaşılan bir şeydir" ifadesiyle az görülen bir durumdan söz edilmiştir. V. cümle öznel bir görüştür ve kişisellik bildirmektedir

CEVAP: C

2. "sever" sözcüğü her zaman kendisinden önceki sözcükle bitişik yazılır: *sanatsever, vatansever vb.*

CEVAP: D

3. Parçada Oktay Akbal'dan söz edilmektedir. Ancak (III) numaralı cümlede genç yazarlarından söz edildiği için akışı bozmaktadır.

CEVAP: B

4. Parçada sanatçı ve sanat arasındaki bağdan söz edilmiştir. Sanatçının yeteneği varsa sanatını gerçekleştirebilir. Bu yetenek de örneğin ressam için dünyaya tuvalinin renklerinden bakabilmesidir. Ayrıca parçanın son cümlesinde sanatçının zaman içerisinde kendini geliştirebileceği ibaresi vardır. O hâlde parça tamamlanırken bu anlam ilişkisi göz önünde bulundurulmalıdır. B seçeneğinde "zorluk" ifadesi bulunduğu için anlam akışına uygun düşmez. C, D ve E seçenekleri parçayla tam olarak örtüşmez. A seçeneğinde yer alan ifade parçanın anlam akışına uygundur çünkü biçim ile yaratıcının düşüncesi arasında bir ilişkiden söz etmiştir.

CEVAP: A

5. "Bu arada birazda asosyal oldum." → A
"İş dünyasında bu nedenle daha başarılı oldum." → B
"Öz güvenim arttı." → C

"Kitaplar bana resmi, klasik müziği sevdirdi." → E
D seçeneğindeki ifadenin karşılığı parçada yoktur.

CEVAP: D

6. "vb" kısaltmasından sonra üç nokta kullanılmaz. Çünkü "vb" "ve benzeri" demektir, örneklerin devam ettiğini gösterir. "vb" kısaltmasından sonra nokta kullanılır.

CEVAP: D

7. Bütün sayıları aynı kök derecesinde eşitleyelim.

$$\sqrt[3]{2} = \sqrt[6]{2^2} = \sqrt[6]{4}$$

$$1 = \sqrt[6]{1}$$

$$\sqrt{5} = \sqrt[6]{5^3} = \sqrt[6]{125}$$

$$2 = \sqrt[6]{2^6} = \sqrt[6]{64}$$

$$3 = \sqrt[6]{3^6} = \sqrt[6]{729}$$

$$\sqrt[6]{1} < \sqrt[6]{4} < \sqrt[6]{64} < \sqrt[6]{125} < \sqrt[6]{729}$$

CEVAP: A

8. Sütü şeker = S, Kahveli şeker = K ile gösterelim.

$$S + 3 = K \text{ ve}$$

$$S = (K - 9) \cdot 2 \rightarrow S = 2K - 18 \rightarrow S - 2K = -18$$

$$K - S = 3$$

$$S - 2K = -18$$

$$+$$

$$-K = -15$$

$$K = 15$$

$$S = K - 3 = 15 - 3 = 12$$

$$S + K = 12 + 15 = 27$$

CEVAP: C

9. $|-3 - |x - 3|| - 3 = |-3 - (3 - x)| - 3$

$$= |-3 - 3 + x| - 3$$

$$= |-6 + x| - 3$$

$$= -(-6 + x) - 3$$

$$= 6 - x - 3 = -x + 3$$

CEVAP: B

10. Kurdele 10 parçaya bölündüğünde her bir parçanın uzunluğu x olsun, 14 parçaya bölündüğünde her bir parçanın uzunluğu $x - 12$ olur.

$$x \cdot 10 = (x - 12) \cdot 14$$

$$10x = 14x - 12 \cdot 14$$

$$14x - 10x = 168$$

$$4x = 168$$

$$x = 42$$

$$\text{Kurdelenin uzunluğu } 10x = 10 \cdot 42 = 420$$

CEVAP: D

11. İki mumum 1 saatte yanan miktarı

$$\frac{15}{6} = \frac{5}{2} \text{ ve } \frac{20}{8} = \frac{5}{2}$$

Mumlar yandıktan t saat sonra boyları eşit olsun.

$$2 \cdot \left(15 - \frac{5}{2} \cdot t\right) = 20 - \frac{5}{2} \cdot t$$

$$30 - 5t = 20 - \frac{5}{2} \cdot t$$

$$30 - 20 = 5t - \frac{5}{2} \cdot t$$

$$10 = \frac{5}{2} \cdot t \rightarrow t = 4$$

CEVAP: D

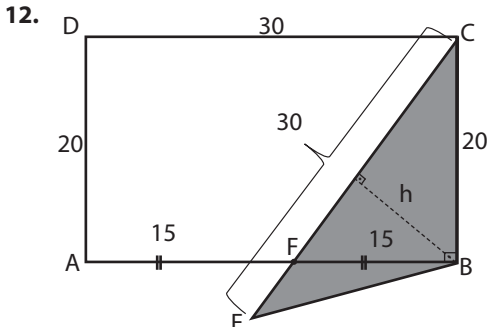

$$IFCI^2 = 15^2 + 20^2$$

$$IFCI^2 = 225 + 400$$

$$IFCI^2 = 625$$

$$IFCI = 25$$

$$15 \cdot 20 = h \cdot 25$$

$$300 = 25h$$

$$h = 12$$

$$A(EBC) = \frac{12 \cdot 30}{2} = 6 \cdot 30 = 180$$

CEVAP: D

13. "İlk devlet" ve "ordu örgütü"nü kurulması, ilk kez ikili yönetim biçiminin oluşturulması, ilk düzenli ordunun kurularak, orduda "Onlu Sistem" oluşturulması Mete Han tarafından gerçekleştirilmiştir. (A seçeneği yanlış)

Orhun Yazıtları (Abideleri) Kök Türk alfabesi ile yazılmıştır. (B seçeneği yanlış)

Yerleşik hayat geçen ilk topluluk Uygurlardır. (C seçeneği yanlış)

Karluklar, ilk Müslüman Türk topluluğudur. II. Gök-türk Devletinin yıkılışında rol oynamıştır. 751 Talas Savaşı'nda "Abbasi" yanında yer almışlardır. (D seçeneği yanlış)

Kurultay, Devlet işlerinin görüşüldüğü en üst yönetim organıdır. **Kurultayın üyeleri**, Kağan, Hatun, hanedan üyeleri, Boy beyleri, ileri gelen devlet memurlarıdır. **Kurultayın görevleri**; gerekirse törede değişiklik yapmak, gerekirse veliht belirlemek, siyasi ve sosyal kararlar almaktır. **Kurultayın özellikleri**;

- Kurultay'da alınan kararlar genellikle uygulanırsa da bazen hükümdarlar bu kararlara uymamıştır.
- Devlet işlerinin Kurultay'da görüşülmesi Kurultay'a demokratik bir nitelik kazandırmıştır.
- Din adamları Kurultay'da yer almaz ve devlet işlerine karışmazdı.

CEVAP: E

14. Türk-İslam devletlerindeki saray görevlileri şunlardır:

Hacip	Hükümdarın idareciler ve halkla görüşmelerini sağlar
İğdişbaşı	Halktan vergi toplayan, halkı temsil eden görevli
Camedar	Sultanın elbiselerini korumakla ilgilenen görevli
Devaddar	Hükümdarın yazı takımlarını koruyan ve taşıyan görevli
Candar	Sarayı koruyan görevli
Silahtar	Hükümdarın silahlarıyla ilgilenen görevli
Abdar (Taştar)	Hükümdarın temizlik işlerinden sorumlu görevli
Emir-i Ahur	Atların bakımından sorumlu görevli

Çeşnigir	Hükümdarın yiyeceklerini ilk tadan görevli
Hares	Hükümdara karşı gelenleri cezalandıran görevli
Şıkar	Hükümdarın av işleri ile ilgilenen görevli
Kapucubaşı	Sarayın günlük hizmetleri ile ilgilenen görevli
Kıssadar	Dilekçeleri hükümdara ileten görevli
Serhenk	Tören ve yolculuklarda düzenden sorumlu görevli

Muhtesip ise şehir ve kasabalarda fiyatların, tartı ve ölçü aletlerinin, satılan malların kalitesini denetleyen taşra yönetiminde yer alan bir belediye görevlisidir.

CEVAP: B

15. Büyük Selçuklu Devleti'nin Türk-İslam dünyasına hizmetleri şunlardır:

- Bizansa karşı mücadele ederek İslamiyet'in Anadolu'da yayılmasını sağlamışlardır.
- Anadolu'nun Türkleştirilmesine katkıda bulunmuşlardır.
- **Abbasi halifeliğini "Şii Büveyhoğulları" tehlikesinden korumuşlardır.**
- İslam dünyasının siyasi koruyuculuğunu üstlenmişlerdir.
- Bağdat'ta açtıkları "Nizamiye Medreseleriyle" bilimsel çalışmalara imza atmışlardır.

CEVAP: C

16. Osmanlı Devleti'nde farklı "meslek gruplarının", "zanaatkarların" bir araya gelerek oluşturdukları "dini" ve "ekonomik" teşkilata lonca teşkilatı denir. Günümüzdeki "Esnaf ve Sanatkarlar Odası"na karşılık gelmektedir. Esnaflık ve zanaatkarlık yapmak için Loncalara dahil olmak gerekirdi. "Mesleki eğitim"ın verildiği yerlerdi. "Gayrimüslimler" de Loncalarda yer alabilirdi.

Usta - çırak - kalfa ilişkisi ile devam eden bir teşkilattı.

Esnaf yöneticileri, esnafın ahlaki açıdan eğitimini üstlenmek, esnaf arasındaki ilişkileri düzenlemek, üretimin miktarını belirlemek, usta sayısı ve dükkan sayısının belirlenmesinde etkin rol oynamak gibi görevlere sahipti. Ancak, loncaları, esnafları

denetlemek "**muhtesip**"in; üretici-tüketici anlaşmazlıklarını hukuken karara bağlamak ise "**kadı**"nın görevidir.

CEVAP: E

17. Osmanlı Devleti'nde müzik:

"Enderun Mektebi"nde verilen müzik eğitimi 19. yüzyılda "**Derüelhan**"da (Konservatuar) verilme-ye başlanmıştır.

Safiyüddin Urmevi (1237 - 1294); Günümüz Türk Müziği ses sistemi ve İslam ülkelerinde kullanılan ses sistemini bulmuştur.

Abdülkadir Meragi (İbni Gaybi); "Ebcad Notası"; Nağmeler ve Makamlar kitapları

İtri Efendi; 17.yy Osmanlı bestekarıdır.

Hacı Arif Bey; 19. yy Osmanlı bestekarıdır.

Tamburi Ali Efendi; 19.yy Osmanlı bestekarıdır.

İsmail Dede Efendi; 19.yy Osmanlı bestekarıdır.

Padişah "**III. Selim**"in "**Suzi Dilara**" makamı bulunmaktadır.

Alla Turka müzik XVIII. yüzyılın ünlü bestecilerini de etkilemiştir.

"**Mozart**"ın "**5 numaralı konçertosu**" "**Türk Konçertosu**" olarak tanınmaktadır.

"**Beethoven**"ın "**Atina Harabeleri**" adlı eserinde "**Türk Marşı**" yer almaktadır.

Cemal Reşit Bey ise Türkiye'de klasik müziğin kuruluşuna öncülük etmiş müzisyenlerindedir. **Cumhuriyet tarihinin** ilk kuşak bestecilerinden biri olarak "**Türk Beşleri**" arasında yer alır.

CEVAP: B

18. Birinci Dünya Savaşı yıllarında Osmanlı topraklarını paylaşmak için aşağıdaki gizli anlaşmalar yapılmıştır:

- Boğazlar Antlaşması (İstanbul Antlaşması 1915)
- Londra Antlaşması (26 Nisan 1915)
- Mac Mahon Antlaşması (Temmuz 1915 - Mart 1916)
- Sykes Picot Antlaşması (16 Mayıs 1916)
- George Picot (Fransız Diplomat / 1870 - 1951)
- Petrograt Protokolü (Mart 1916)
- St. Jean de Maurienne Antlaşması (17 Nisan 1917)
- Balfour Deklarasyonu (1917)

Bu gizli antlaşmalar, 1917 Bolşevik Devrimi sonrasında Rusya'daki sosyalist hükümet tarafından (Lenin) dünya kamuoyuna açıklanmıştır.

CEVAP: A

19. I. Balkan Savaşı (1912):

- Osmanlı Devleti'ne karşı "Bulgaristan", "Sırbistan", "Karadağ" ve "Yunanistan" ittifakı arasında gerçekleşmiştir.
- "Karadağ"ın Osmanlı Devleti'ne saldırısı ile savaş başlamıştır.
- Osmanlı Devleti bu savaşta bütün cephelerde yenilmiştir. Ordunun hazırlıksız olması, ordu içindeki siyasi çekişmeler yenilginin başlıca nedenleri olmuştur.
- Osmanlı Devleti'nin isteği üzerine Balkanlardaki savaşı sona erdirmek amacıyla "Londra Konferansı" toplandı ve "Londra Antlaşması" imzalandı. Buna göre;
 - Osmanlı Devleti "Midye - Enez" in batısında kalan topraklarını kaybettiğini (Batı Trakya - Doğu Trakya) kabul ediyordu.
 - Ege Adalarının (Gökçeada, Bozcaada ve Tavşan adaları dışında) durumunu Avrupa'nın büyük devletleri belirleyecekti.
 - "Arnavutluk" bağımsızlığını ilan etti. "Makedonya"nın tamamı Osmanlı topraklarından ayrıldı.
- "Arnavutluk" ve "Romanya" "I. Balkan Savaşı'na katılmayan devletlerdir.
- Osmanlı Devleti'nin Balkanlarda en son kaybettiği toprak "Arnavutluk"tur.

CEVAP: E**20. Montreux (Montrö) Boğazlar Sözleşmesi (20 Temmuz 1936):**

Lozan Antlaşması, Türkiye'nin boğazlardaki hakimiyetine kısıtlamalar getiriyordu. **İtalya'nın Habeşistan'ı istilası, Almanya'nın Versay Antlaşmasını ihlal etmesi, hızla silahlanması ve "Ren" bölgesine girmesi Japonya'nın "Mançurya"yı işgal etmesi**, boğazları tehlikeye sokuyordu. Türkiye, II. Dünya Savaşı belirtilerinin ortaya çıkması üzerine Milletler Cemiyeti'ne başvurarak Boğazlar'da asker bulundurma isteğini belirtti. 22 Haziran 1936'da Boğazların statüsünü belirlemek için İsviçre'nin Montreux (Montrö) kentinde bir konferans toplandı. Bir ay kadar süren görüşmeler sonunda İngiltere, Fransa, Bulgaristan, Romanya, Yunanistan, Sovyetler Birliği, Yugoslavya ve Türkiye arasında 20 Temmuz 1936'da "Montrö Boğazlar Sözleşmesi" imzalandı. Bu antlaşmaya 1937'de Japonya, 1938'de ise İtalya katıldı. Almanya, Montrö Sözleşmesini imzalamamıştır.

Montreux (Montrö) Boğazlar Sözleşmesi ile;

- Boğazlar Komisyonu kaldırıldı. Komisyonun görevleri Türk Devleti'ne verildi.
- Boğazların her iki yakasında Türkiye dilediği ka-

dar asker bulundurabilecek ve tahkimat yapabilecekti.

- Yabancı ticaret gemileri boğazlardan serbestçe geçebilecekti. Yabancı savaş gemilerinin geçişleri ise sınırlandırıldı.
- Türkiye'nin savaşa girmesi durumunda Boğazlardan geçişi istediği gibi düzenleyecekti.

CEVAP: E**21.**

- Anadolu'da milli direnişin başlaması üzerine İtilaf Devletleri bir an önce antlaşma yapılmasına karar verdiler.
- Sevr Antlaşması'nın **taslağını görüşmek üzere** İtalya'nın "**San Remo**" kentinde bir konferans düzenlendi (**San Remo Konferansı** - 19 - 26 Nisan 1920).
- Bu konferansa İngiltere, Fransa, İtalya devletlerinin temsilcileri katıldı.
- Antlaşma 10 Ağustos 1920'de Paris yakınlarındaki Sevres (Sevr) kasabasında Osmanlı delegeleri tarafından imzalandı.
- Sevr Antlaşması, Osmanlı Parlamentosu ve Osmanlı Hükümeti tarafından onaylanmadı.
- Mebusan Meclisi, İstanbul'un resmen işgali sonucunu 16 Mart 1920'de kapatılmıştı.
- TBMM, 19 Ağustos 1920'de yapmış olduğu toplantıda Sevr Antlaşması'nı reddetti. Antlaşmayı imzalayanlar vatan haini ilan edildi.

CEVAP: C

- 22. TBMM tarafından, iç ayaklanmaları bastırmak, yargılamaları hızlandırmak ve caydırıcı kılmak için İstiklal Mahkemeleri (11 Eylül 1920) kuruldu. İstiklal Mahkemelerinin üyeleri TBMM içerisinde seçildi. Amaç hızlı karar vermektir. İstiklal Mahkemeleri'nin sabit bir yeri olmadığı için suçun işlendiği bölgede yargılamayı gerçekleştiriyordu. İstiklal Mahkemeleri'nin kararları temyiz edilemezdi. İstiklal Mahkemelerinin kurulması, TBMM'nin yargı yetkisini eline aldığı ve güçler birliği ilkesinin benimsendiğini göstermekteydi.

CEVAP: D**23. Cumhuriyet'in ilanından sonra Atatürk Dönemi'nde kurulan bankalar şunlardır:**

- 26 Ağustos 1924 tarihinde ilk özel banka olan **İş Bankası** kuruldu.
- 1926 tarihinde Ankara'da **Emlak ve Eytam Ban-**

kası açıldı, inşaat teşebbüslerini desteklemek amacıyla kurulan bir kamu bankasıdır.

- 1927 yılında **Esbank (Eskişehir Bankası)** kuruldu.
- 1928 yılında **Egebank** İzmir'de kuruldu
- 1925 tarihinde **Sanayi ve Maadin Bankası** kuruldu. 1933 tarihinde banka "Sümerbank"a devrildi.
- 1933 yılında **Zonguldak Yatırım Bankası** kuruldu.
- 1933 yılında **Kayseri Milli İktisat Bankası** kuruldu.

CEVAP: C

24. Türk Tarih Kurumu (Türk Tarihi Tetkik Cemiyeti) Kuruluşu: (15 Nisan 1931)

- Osmanlı Devleti çok uluslu bir imparatorluktu. Bu nedenle ulusal bir tarih anlayışı yoktu. İslam tarihine dayanan bir tarih anlayışı vardı.
- Tanzimat ve Meşrutiyet dönemleri Osmanlı halkını ortak değerlerde buluşturamadığı gibi milliyetçilik akımını da önleyemedi.
- Türkiye Cumhuriyeti'nin kurulmasıyla ümmetten millete, imparatorluktan da ulusal devlete geçildi.
- Atatürk, Türk tarihini belgelere ve kaynaklara dayanılarak araştırılmasını istedi. Bu amaçla komisyonlar kurdu.
- Atatürk ulusal bir tarih anlayışının geliştirilmesi, Türk tarihinin bilimsel olarak araştırılması amacıyla 1931 yılında **Türk Tarihi Tetkik Cemiyeti'ni (Türk Tarih Kurumu)** kurdu.
- Türk Tarih Kurumu'nun ilk başkanı Tevfik Bıyıklıoğlu'dur.
- 1935 - 1958 yılları arasında Atatürk'ün isteği üzerine Afet İnan Türk Tarih Kurumu başkanlığını yapmıştır. İlk Türk kadın tarihçidir.
- Türk Tarih Kurumu 1931'de liseler için Genel Tarih Kitabı hazırlamıştır.

CEVAP: B

- 25. Anayasa'nın 10. maddesi eşitlik ilkesini düzenlemiştir. Buna göre:**

MADDE 10: Kanun Önünde Eşitlik	
İlk halinden beri	Herkes, dil, ırk, renk, cinsiyet, siyasi düşünce, felsefi inanç, din, mezhep ve benzeri sebeplerle ayırım gözetilmeksizin kanun önünde eşittir.
2004	Kadınlar ve erkekler eşit haklara sahiptir. Devlet, bu eşitliğin yaşama geçmesini sağlamakla yükümlüdür
2010	Bu maksatla alınacak tedbirler eşitlik ilkesine aykırı olarak yorumlanamaz.
2010	Çocuklar, yaşlılar, özürlüler, harp ve vazife şehitlerinin dul ve yetimleri ile malul ve gaziler için alınacak tedbirler eşitlik ilkesine aykırı sayılmaz.
İlk halinden beri	Hiçbir kişiye, aileye, zümreye veya sınıfa imtiyaz tanınmaz.
İlk halinden beri	Devlet organları ve idare makamları bütün işlemlerinde kanun önünde eşitlik ilkesine uygun olarak hareket etmek zorundadırlar.

2010 yılı Anayasa değişikliği ile 6 grup için özel ayrıcalıklar getirilebileceği (pozitif ayrımcılık) ve bunun eşitlik ilkesine aykırı sayılmayacağı hükme bağlanmıştır. Bu gruplar:

- Kadınlar
- Çocuklar
- Yaşlılar
- Özürlüler
- Harp ve vazife şehitlerinin dul ve yetimleri
- Malul ve gaziler

CEVAP: B

- 26. TBMM'nin Anayasa'ya aykırı olmamak şartıyla dilediği her konuda kanun yapabilmesi yasama yetkisinin genelliği ilkesiyle ilgilidir. Bununla birlikte TBMM bir konuyu dilediği ayrıntıda düzenleyebilir.**

CEVAP: A

- 27. Seçim çevreleri ve her seçim çevresinin çıkaracağı milletvekili sayısı ise genel nüfus sayımı sonuçlarının açıklanmasından itibaren en geç 6 ay içinde Milletvekili Seçim Kanununda yer alan kurallara göre tespit edilerek Resmî Gazete, radyo ve televizyonda ilan edilir.**

CEVAP: D

28. 1961 Anayasası'nda yapılan 1971-73 değişiklikleri şunlardır:

- Bakanlar Kuruluna Kanun Hükmünde Kararname çıkarma yetkisi verilerek yürütme güçlendirilmiştir. (TBMM yetki kanunu ile Bakanlar Kuruluna KHK çıkarabilmesi için izin verecektir.) (KHK, 2017'de kaldırıldı.)
- Bakanlar Kuruluna, yasal sınırları içinde vergi ve benzeri yükümlülüklerin belirlenmesi konusunda yetki verilmiştir. (Bu yetki 2017 yılı Anayasa değişikliği ile Cumhurbaşkanınındır.)
- Meclisin gensoru yetkisi üzerinde değişiklikler yapılmıştır.
- Sıkıyönetim ilan sebepleri artırılmıştır. (Sıkıyönetim 2017 yılı Anayasa değişikliği ile kaldırıldı.)
- MGK'nın görevi "yardımcılık etmek" yerine "tavsiye eder" olarak değiştirilmiştir.
- Askeri Yüksek İdare Mahkemesi kurulmuştur. (Askeri yargının alanı genişletilmiştir.) (2017'de kaldırıldı.)
- Devlet Güvenlik Mahkemeleri (DGM) kurulmuştur. (2004'de kapatıldı. Görevleri ağır ceza mahkemelerine bırakılmıştır.)
- **Temel Hak ve Hürriyetler daraltılmıştır:**
 - Temel hak ve hürriyetlerle ilgili genel sınırlama sebepleri getirilmiştir. (ilk kez) (2001'de kaldırılmıştır.)
 - Temel hak ve hürriyetlerin kötüye kullanılması yasağı
 - Memurların sendika kurma hakkı kaldırılmıştır.
- Üniversitelerin özerkliği sınırlandırılmıştır.
- TRT'nin özerkliği kaldırılmıştır.
- Anayasa Mahkemesi, Anayasa değişikliklerini sadece şekil yönünden inceleyecektir.
- Anayasa Mahkemesi, kanun hükmünde kararname şekil ve esas bakımından denetleyecektir.
- Yüksek Savcılar Kurulu kurulmuştur.
- Siyasi partilere hazine yardımı getirilmiştir

Diyanet İşleri Başkanlığı 1924 yılında kurulmuştur. Diyanet İşleri Başkanlığının Anayasa'da yer alması ise ilk kez 1961 Anayasasının ilk haliyle olmuştur.

CEVAP: D

29. Kanunlar Anayasaya aykırı olamaz hükmüne yer vererek anayasanın üstünlüğü ilkesini ilk kez benimseyen Anayasamız 1924 Anayasasıdır.

CEVAP: C

30. Danıştay Başkanı, Başsavcı, başkanvekilleri ve daire başkanları, kendi üyeleri arasından Danıştay Genel Kurulunca ÜYE TAMSAYISININ SALT ÇOĞUNLUĞU ve gizli oyla 4yıl için seçilirler. Süresi bitenler yeniden seçilebilirler.

CEVAP: D

MÜESSİR DENEMELERİ

MÜESSİR DENEMELERİ

ORTAK ALAN ÇÖZÜMLERİ 3

1. 1982 Anayasası'na göre, bir ilin veya seçim çevresinin, Türkiye Büyük Millet Meclisinde üyesinin kalmaması halinde, boşalmayı takip eden **90 günden sonraki ilk Pazar** günü ara seçim yapılır.

Bu durumda Anayasa TBMM herhangi bir takdir hakkı vermemiştir. Bununla birlikte "genel seçimden otuz ay geçmedikçe ara seçime gidilemez" ve "genel seçimlere bir yıl kala, ara seçimi yapılamaz" kuralları bir ilin ya da bir seçim çevresinin TBMM'de hiç üyesinin kalmaması halinde uygulanmaz.

CEVAP: A

2. **A seçeneği yanlıştır:** Yasama dokunulmazlığının kaldırılması için özel bir çoğunluk öngörülmemiştir. Dolayısıyla toplantıya katılanların salt çoğunluğu ile (151'den az olmamak şartıyla) yasama dokunulmazlığı kaldırılabilir.

B seçeneği yanlıştır: Yasama dokunulmazlığının kaldırılması halinde, Meclis Genel Kurulu kararının alındığı tarihten başlayarak **7 GÜN İÇERİSİNDE** ilgili milletvekili veya bir diğer milletvekili, kararın, Anayasaya, kanuna veya İçtüzüğe aykırılığı iddiasıyla iptali için Anayasa Mahkemesine başvurabilir (Anayasa m. 85).

C seçeneği yanlıştır: Anayasa Mahkemesi, iptal istemini **15 GÜN İÇERİSİNDE** kesin karara bağlar (Anayasa m. 85).

D seçeneği yanlıştır: M dışında bir başkan milletvekili de bu kararın iptali istemiyle Anayasa Mahkemesi'ne başvurabilir.

E seçeneği doğrudur: Dokunulmazlığın kaldırılması milletvekilliğini sona erdirmez. Dolayısıyla dokunulmazlığı kaldırılan milletvekili Meclis çalışmalarına katılabilir.

CEVAP: E

3.

Cumhurbaşkanı Seçimi Kanunu'na göre;

- Aday gösterilmek, kişinin yazılı muvafakatine (uygun görme, kabul etme) bağlıdır (m.7/2).
- Türkiye Büyük Millet Meclisinde grubu bulunan siyasi partiler grup kararıyla, diğer siyasi partiler ise tüzüklerinde gösterilen yetkili organlarının kararıyla Cumhurbaşkanlığına aday gösterebilirler (m.8/1).
- Yüksek Seçim Kurulu tarafından ilân edilen süre içinde, adayların isimleri, muvafakat belgeleri ve gerekli diğer belgelerle birlikte Yüksek Seçim Kuruluna başvurularak aday gösterilmiş olur (m.8/2).
- **Her siyasi parti veya parti grubu ancak bir aday için başvuruda bulunabilir.** Bir kişiyi birden fazla siyasi parti grubu veya siyasi parti aday gösterebilir (m.8/2).
- Adaylarla ilgili bilgi ve belgelerde eksiklik tespit edilmesi hâlinde, Yüksek Seçim Kurulunca, ilgili siyasi partilere eksikliklerin giderilmesi için beş günlük süre verilir (m.8/3).
- Eksiklikleri, verilen süre içinde gidermeyen siyasi partiler, aday göstermekten vazgeçmiş sayılır (m.8/4).

CEVAP: C

4. 1982 Anayasası'na göre, Cumhurbaşkanlığı makamının herhangi bir nedenle boşalması halinde, **45 gün içinde** Cumhurbaşkanı seçimi yapılır.

CEVAP: B

5. **1982 Anayasası'na göre,**

Anayasa Mahkemesi Cumhurbaşkanını, Türkiye Büyük Millet Meclisi Başkanını, Cumhurbaşkanı yardımcılarını, bakanları, Anayasa Mahkemesi, Yargıtay, Danıştay Başkan ve üyelerini, Başsavcılarını, Cumhuriyet Başsavcivekilini, Hakimler ve Savcılar Kurulu ve Sayıştay Başkan ve üyelerini görevleriyle ilgili suçlardan dolayı Yüce Divan sıfatıyla yargılar (Anayasa m. 148/6).

Genelkurmay Başkanı, Kara, Deniz ve Hava Kuvvetleri Komutanları da görevleriyle ilgili suçlardan dolayı Yüce Divanda yargılanırlar (Anayasa, m. 148/7).

Yüce Divanda Yargılanacaklar

- Cumhurbaşkanı
- TBMM Başkanını (2010 yılı Değişikliği ile eklenmiştir.)
- Cumhurbaşkanı yardımcılarını (2107 yılı Değişikliği ile eklenmiştir.)
- Bakanlar
- Anayasa Mahkemesi Başkan ve üyeleri
- Yargıtay Başkan ve üyeleri
- Cumhuriyet Başsavcısı ve Başsavcivekili¹
- Danıştay Başkan ve üyeleri
- Danıştay Başsavcısı
- Hakimler ve Savcılar Kurulu Başkan ve üyeleri
- Sayıştay Başkan ve üyeleri
- Genelkurmay Başkanı, Kara, Deniz ve Hava Kuvvetleri Komutanlarını (2010 Değişikliği ile eklenmiştir.)

Yüce Divanda savcılık görevini Yargıtay Cumhuriyet Başsavcısı veya Cumhuriyet Başsavcivekili yapar.

Yüce Divan kararlarına karşı yeniden inceleme başvurusu (hükmün açıklanmasından itibaren 15 gün içinde) yapılabilir. Anayasa Mahkemesi Genel Kurulunun yeniden inceleme sonucu verdiği karar kesindir. (2010 yılı Anayasa değişikliği) (2010 yılına kadar itiraz yolu kapalıydı.)

(Buradaki 15 günlük süre Anayasa'da değil Kanunda düzenlenmiştir.)

CEVAP: D

6. 1982 Anayasası'na göre, Kurul üyeliği seçimi, üyelerin görev süresinin dolmasından önceki **30 gün** içinde yapılır. Seçilen üyelerin görev süreleri dolmadan Kurul üyeliğinin boşalması durumunda boşalmayı takip eden **30 gün** içinde yeni üyelerin seçimi yapılır.

CEVAP: B

1 Anayasanın buradaki kastı Yargıtay Cumhuriyet Başsavcısı ve Yargıtay Cumhuriyet Başsavcivekilidir.

7.

2820 sayılı Siyasi Partiler Kanununa göre

- Vatandaşlar siyasi parti kurma hakkına sahiptirler (m. 5/1).
- Siyasi partiler, Anayasa ve kanunlar çerçevesinde, önceden izin almaksızın serbestçe kurulurlar (m. 5/2).
- Her Türk vatandaşı, kanunda ve parti tüzüğünde gösterilen şartlara ve usullere göre siyasi partilere üye olma ve dilediği anda üyelikten çekilme hakkına sahiptir (m. 6/1).
- **KİMSE, AYNI ZAMANDA BİRDEN FAZLA SİYASİ PARTİNİN ÜYESİ OLAMAZ, aksi halde üyelik sıfatı bu siyasi partilerin hepsinde birden sona ermiş sayılır (m. 6/2).**
- Kimse, bir partinin birden fazla teşkilat birimine üye kaydolamaz, aksi halde son kayıt tarihinden önce yapılmış olan üyelik kayıtları geçersizdir (m. 6/3).
- Siyasi partilerin teşkilatı; merkez organları ile il, ilçe ve belde teşkilatlarından; Türkiye Büyük Millet Meclisi Grubu ile il genel meclisi ve belediye meclisi gruplarından ibarettir (m. 7/1).
- Siyasi partilerin tüzüklerinde ayrıca kadın kolu, gençlik kolu ve benzeri yan kuruluşlarla, yabancı ülkelerde yurtdışı temsilciliği kurulması öngörülebilir (m. 7/1). (1999 yılı değişikliği ile eklenmiştir.)
- Belde teşkilatı il ve ilçe merkezleri dışında belediye teşkilatı olan yerlerde kurulur (m. 7/2).
- Belde teşkilatları ilçe başkanlığına bağlıdır. Bu teşkilatların seçim tarzi, kuruluş ve faaliyet şekil ve şartları, üye sayısı, il ve ilçe teşkilatlarıyla münasebetleri siyasi partilerin tüzüklerinde gösterilir (m. 7/3).
- Belde teşkilatının üye sayısı üçten az olamaz (m. 7/4).

Siyasi Partiler Kanunu'na göre;

Partilerin Kurulması

- Siyasi partiler, partiye üye olma yeterliğine sahip **EN AZ OTUZ TÜRK VATANDAŞI** tarafından kurulur (m. 8/1).
- **Siyasi partilerin genel merkezi Ankara'da bulunur** (m. 8/2).
- Siyasi partiler, kanunda gösterilen bildiri ve belgelerin, İçişleri Bakanlığına verilmesiyle tüzelkişilik kazanırlar (m. 8/3).

- Bildiride, kurulacak siyasi partinin adı, genel merkez adresi, kurucuların adı, soyadı, doğum yeri ve tarihi, öğrenim durumları, meslek veya sanatlarıyla ikametgahlarının belirtilmesi ve bu bildirin bütünü kurucular tarafından imzalanması ve bildiriye beşer adet olmak üzere kurucuların nüfus kayıt örnekleri, adli sicil belgeleri ve kurucuların ayrı ayrı düzenledikleri siyasi parti kurucusu olabilme şartlarını taşıdıklarını belirten imzalı beyan-nameler ile kurucular tarafından imzalanmış parti tüzüğü ve programının eklenmesi şarttır.
- Bilgi ve belgelerin alındığı anda, İçişleri Bakanlığınca bir alındı belgesi verilir.
- İçişleri Bakanlığı, kuruluş bildirisi ve alındı belgesinin onaylı birer örneği ile bildiri eklerinin birer takımını 3 gün içinde Cumhuriyet Başsavcılığı ile Anayasa Mahkemesine gönderir.

Siyasi Parti Sicili

Cumhuriyet Başsavcılığınca² her siyasi parti için bir sicil dosyası tutulur.

Bu sicil dosyasında:

- Kuruluş bildirisi ve ekleri;
- Merkez organları ile, teşkilat kurdukları il, ilçe ve beldeleri, bunların organlarında görev alanların adlarını, soyadlarını, doğum yer ve tarihlerini, meslek veya sanatlarını ve ikametgahlarını gösterir onaylı listeleri,
- Partinin faaliyetlerini düzenleyen her türlü yönetmelikler ve diğer yayınları,
- Partiye kayıtlı üyelerin, ilçelere göre (b) bendindeki bilgileri içeren listeleri,

Bulunur.

Cumhuriyet Başsavcılığınca istenilen sicille ilgili diğer bilgi ve belgeler de bu dosyaya konulur.

Siyasi partiler, (b) ve (c) bentlerindeki bilgi ve belgeler ile bunlarda ve parti tüzük ve programlarında yapılan değişiklikleri, yayın veya değişiklik tarihinden itibaren 15 gün içinde; (d) bendindeki listeler ile bunlarla ilgili değişiklikleri ise, 6 ayda bir Cumhuriyet Başsavcılığına gönderirler.

Siyasi partilerin kapatılmaları veya kapanmaları sicillerine işlenir.

Bu sicil herkese açıktır. Soruşturma ile ilgili bilgilerin gizliliğine ilişkin hükümler saklıdır.

Siyasi Partilerin bu Kanuna göre yapacakları kongre delege seçimlerinde ve ön seçimlerde (b) ve (d) bentleri gereğince Cumhuriyet Başsavcılığına bildirilmiş üye listeleri esas alınır.

Görüldüğü üzere bir kimsenin birden fazla partiye aynı anda üye olması halinde bu kimsenin tüm partilerde üyeliği sona erecektir.

CEVAP: C

8. Hiyerarşi, aynı kamu tüzel kişiliği içerisindeki bütünlüğü sağlamaya yönelik altlık üstlük ilişkisidir. Dolayısı ile iki idari birim arasındaki ilişkinin hiyerarşi olarak adlandırılabilmesi için bu iki idari birimin aynı kamu tüzel kişiliği içerisinde olması gerekmektedir.

I numaralı öncülde yer alan idari birimlerden İçişleri Bakanı merkezi idare içerisinde yer alırken Ankara Büyükşehir Belediye Başkanı merkezi idareden bağımsız kamu tüzel kişiliği olan büyükşehir belediyesinin yürütme organıdır. Dolayısı ile bu ikisi arasında hiyerarşi değil idari vesayet ilişkisi vardır. II numaralı öncülde yer alan Ankara Valisi ile Ankara İl Milli Eğitim Müdürü'nün ikisi de merkezi idarenin taşra teşkilatı içerisinde, yani aynı kamu tüzel kişilik içerisinde yer almaktadır. Dolayısıyla bu ikisi arasındaki ilişki hiyerarşik bir ilişkidir.

III numaralı öncülde yer alan idari birimlerden ikisi de ayrı kamu tüzel kişiliklere sahip olan belediyelerin yürütme organıdır. Dolayısı ile bu ikisi arasında da hiyerarşik bir ilişki söz konusu değildir.

Buna göre cevap C'dir.

CEVAP: C

9. 1 sayılı Cumhurbaşkanlığı Teşkilatı Hakkında Cumhurbaşkanlığı Kararnamesi'nin 525'inci maddesine göre; "Cumhurbaşkanlığı Kararnamesinin bu kısmında; verilen görevleri yerine getirmek üzere Cumhurbaşkanlığına bağlı, özel bütçeli, **kamu tüzel kişiliğini haiz**, idari ve mali özerkliğe sahip, **Dijital Dönüşüm Ofisi**, Finans Ofisi, İnsan Kaynakları Ofisi ve Yatırım Ofisi kurulmuştur." Diğer şıklarda yer alan idari birimlerin kamu tüzel kişiliği bulunmamaktadır. Cevap D'dir.

CEVAP: D

10. Kamunun mülkiyetinde bulunan mallar "kamu malları" ve "özel mallar" olmak üzere ikiye ayrılır.

İdarenin kamulaştırma yoluyla elde ettiği mallar idarenin özel malları arasında yer alır. Bu malların kamu malı olabilmesi için tahsis işlemi gerekmektedir. Yani kamulaştırılan mallar doğrudan hizmet malı statüsünü kazanmaz.

İdarenin kamu malları; sahipsiz mallar, orta malları ve hizmet malları olmak üzere üçe ayrılır. Sahipsiz

mallar, herhangi bir kamu hizmetine tahsis edilmeyen kamu mallarıdır.

Kural olarak kamu mallarının özel hukuk kişilerine kiralanması mümkün değildir; özel malların gelir elde etme amacıyla üçüncü kişilere kiralanması mümkündür.

CEVAP: A

11. 5302 sayılı İl Özel İdaresi Kanunu'nun 18. maddesine göre il genel meclisi bilgi edinme ve değerlendirme yetkisini; soru, **genel görüşme** ve faaliyet raporunu değerlendirme yollarıyla kullanır.

CEVAP: B

12. İdari işlemler yetki, şekil, sebep, konu ve amaç (maksat) olmak üzere 5 unsurdan oluşmaktadır. Bir idari işlemin hukuka uygun olması için bu unsurların herhangi birisinde hukuka aykırılık olmaması gerekmektedir.

Bütün idari işlemlerin amacı kamu yararadır. Yani idari işlemlerin amaç unsuru kamu yararadır. Dolayısıyla kamu yararını gerçekleştirmeye yönelik olmayan bir idari işlem amaç unsuru bakımından hukuka aykırı hale gelir. **Bir idari işlemin amaç unsurundaki hukuka aykırılığa yetki saptırması denilmektedir.**

Şu durumların varlığı idari işlemi amaç unsuru bakımından hukuka aykırı hale getirir:

- Kişisel amaç güdümlerle alınan idari kararlar,
- Siyasi amaç güdümlerle alınan idari kararlar,
- Özel maksat öngörülen faaliyetlerde bu maksadı aşan idari kararlar.

Soruda Ö'nün A'ya düşük not vermesinin sebebinin kişisel husumet olduğu belirtilmiştir. Dolayısı ile kişisel amaç güdümlerle alınan bir idari işlem söz konusudur. Bu durum, A'ya verilen düşük notu, amaç unsuru bakımından hukuka aykırı hale getirmektedir ve amaç unsurundaki bu hukuka aykırılığın adı yetki saptırmasıdır. (NOT: Öğrencilerin "yetki saptırması" ile idari işlemin yetki unsurunu birbirine karıştırmaması gerekmektedir. Diğer şıklarda belirtilen hukuka aykırılık hali idari işlemin yetki unsuru ile alakalıdır)

CEVAP: A

13. 1982 Anayasası'nda devlet ve kamu tüzel kişilerinin kamulaştırma yetkisine sahip olduğu düzenlenmiştir. Soruda yer alan idari birimlerin tamamı kamu tüzel kişiliğine sahiptir. Dolayısıyla kural olarak vakıf üniversitelerinin, kamu iktisadi teşebbüs-

lerinin ve köylerin kamulaştırma yetkisine sahip olduğu ifade edilebilir. Ancak vakıf üniversitelerinin kamulaştırma yetkisine dair kanunla özel bir düzenleme getirilmiştir. **2547 sayılı Yükseköğretim Kanunu'nun Ek 7. maddesinde, vakıflar tarafından kurulan yükseköğretim kurumlarının kamulaştırma yapamayacağı hüküm altına alınmıştır.** Kamu iktisadi teşebbüsleri ile köylerin kamulaştırma yapımları önünde herhangi bir hukuki engel bulunmamaktadır. Cevap E'dir.

14. 657 sayılı Devlet Memurları Kanunu'nun 138. maddesinde görevden uzaklaştırma yetkisine sahip olanlar sayılmıştır. Buna göre;

- Atamaya yetkili amirler;
- Bakanlık ve genel müdürlük müfettişleri;
- İllerde valiler;
- İlçelerde kaymakamlar görevden uzaklaştırma yetkisine sahiptir. Buna göre şube müdürlerinin görevden uzaklaştırma yetkisi bulunmamaktadır.

CEVAP: B

15. Soruda belirtilen organların tamamı Danıştay'ın karar organları olmakla birlikte Danıştay Genel Kurulu'nun yargısal bir yetkisi bulunmamaktadır.

Danıştay'daki yargısal organlar şunlardır:

- 1'inci Daire haricindeki tüm daireler yargısal dairedir. Bunlardan, 3-4-7-9 vergi dava dairesi; 2-5-6-8-10 idari dava dairesidir.
- İdari Dava Daireleri Kurulu ile Vergi Dava Daireleri Kurulu yargısal organdır.
- İctihadi Birleştirme Kurulu yargısal bir organdır. Danıştay Kanunu'nun 45. maddesine göre; "Danıştay Genel Kurulu, bu Kanunla ve diğer kanunlarla bu Kurula verilen seçim görevleri ile diğer görevleri yapar ve bu Kanunda öngörülen içtüzük ve yönetmelikleri kabul eder." Cevap C'dir.

CEVAP: C

16. 1982 Anayasası'nın 158. maddesine göre Uyuşmazlık Mahkemesi **adli ve idari yargı mercileri arasındaki görev ve hüküm uyumsuzluklarını** kesin olarak çözümlenmeye yetkilidir. Buna göre bir görev veya hüküm uyumsuzluğunun Uyuşmazlık Mahkemesi tarafından karara bağlanabilmesi için bu uyumsuzluğun adli ve idari yargı kolları içinde

yer alan yargı mercileri arasında çıkması gerekmektedir. Yani aynı yargı kolu içinde yer alan yargı mercileri arasında çıkan görev ve hüküm uyumsuzlukları Uyuşmazlık Mahkemesi tarafından değil o yargı kolunda yer alan mahkemeler tarafından (o yargı kolunun kendi içinde) karara bağlanır. E şıkında aralarında görev uyumsuzluğu çıktığı belirtilen Diyarbakır İdare Mahkemesi ile Samsun Vergi Mahkemesi'nin ikisi de idari yargı kolunda yer alan mahkemelerdir. Dolayısı ile bu mahkemeler arasında çıkan görev uyumsuzluğu Uyuşmazlık Mahkemesi tarafından değil idari yargı kolunun kendi içinde karara bağlanacaktır. Diğer şıklarda aralarında uyumsuzluk çıktığı belirtilen mahkemelerin tamamı farklı yargı kollarında yer almaktadır.

CEVAP: E

17. İdarenin idari nitelikteki işlem, eylem ve sözleşmelerinden kaynaklanan uyumsuzluklar, kural olarak idari yargının görev alanına girer. Bununla birlikte idari nitelikte olmasına rağmen bir uyumsuzluğun kanunlarla adli yargının görev alanına sokulması da mümkündür.

I numaralı öncülde, her ne kadar sözleşmenin taraflarından birisi idare olsa da kira sözleşmeleri idari değil özel hukuk sözleşmesidir. Dolayısı ile bu sözleşmeden kaynaklanan uyumsuzlukları idari yargının değil adli yargının görev alanına girmektedir.

Kamulaştırma işlemi idari bir işlemdir. 2942 sayılı Kamulaştırma Kanunu'na göre **kamulaştırma bedeline** ilişkin uyumsuzluklar adli yargının görev alanına girse de kamulaştırma işleminin kendisine karşı açılan davalar adli değil idari yargının görev alanına girmektedir.

III numaralı öncülde belediye ekiplerinin **idari bir eylem** dolayısı ile vermiş olduğu zarar belirtilmektedir. İdari eylemlerden kaynaklanan zararlara karşı açılan davalar idari yargının görev alanına girmektedir.

CEVAP: D

18. İvedi yargılama usulüne tabi davalarda her ne kadar yürütmenin durdurulması talebinde bulunulabilirse de bu talebe ilişkin verilen kararlar kesin olup itiraz edilemez. Dolayısı ile A şıkında yer alan ifade yanlıştır. Yürütmenin durdurulmasına ilişkin diğer şıklardaki ifadeler doğrudur.

CEVAP: A

19. Merkezi ve ortak sınavlara ilişkin yargılama usulü, 2577 sayılı İdari Yargılama Usulü Kanunu'nun 20/B maddesinde düzenlenmiştir. Buna göre sınavlara karşı açılan her dava değil sadece **Milli Eğitim Bakanlığı ile Ölçme, Seçme ve Yerleştirme Merkezi tarafından yapılan merkezi ve ortak sınavlar, bu sınavlara ilişkin iş ve işlemler ile sınav sonuçları hakkında açılan davalar** merkezi ve ortak sınavlara ilişkin yargılama usulüne tabidir. Dolayısı ile Ankara Üniversitesi Hukuk Fakültesi tarafından yapılan sınava karşı açılacak dava merkezi ve ortak sınavlara ilişkin yargılama usulüne değil olağan yargılama usulüne tabidir.

Mahkemelerce verilen hangi kararlara karşı temyiz kanun yoluna başvurulabileceği 2577 sayılı İdari Yargılama Usulü Kanunu'nun 45. maddesinde sayma usulüyle belirlenmiştir. Dolayısıyla bu maddede belirtilmeyen davalara ilişkin kararlar ilk derece veya istinaf aşamasında kesinleşmektedir. Her ne kadar merkezi ve ortak sınavlara ilişkin yargılama usulüne tabi davalarda temyiz kanun yolu açık olsa da olaydaki dava olağan yargılama usulüne tabi bir davadır ve bu davaya karşı temyiz kanun yoluna başvurulabileceği 45. maddede düzenlenmemiştir. Dolayısıyla Ö'nün açacağı bu davada temyiz kanun yolu kapalıdır. Sadece II numaralı öncülde yer alan ifade doğrudur.

CEVAP: B

20. Üst makama başvuru, 2577 sayılı İdari Yargılama Usulü Kanunu'nun 11. maddesinde düzenlenmiştir. Buna göre; **"İlgililer tarafından idari dava açılmadan önce, idari işlemin kaldırılması, geri alınması, değiştirilmesi veya yeni bir işlem yapılması üst makamdan, üst makam yoksa işlemi yapmış olan makamdan, idari dava açma süresi içinde istenebilir. Bu başvurma, işleme başlamış olan idari dava açma süresini durdurur.**

Otuz gün içinde bir cevap verilmezse istek reddedilmiş sayılır.

İsteğin reddedilmesi veya reddedilmiş sayılması halinde dava açma süresi yeniden işlemeye başlar ve başvurma tarihine kadar geçmiş süre de hesaba katılır."

Üst makama yapılan başvurunun reddedilmesi halinde dava açma süresi kaldığı yerden işlemeye başlar, yani başvurunun reddedilmesi dava açma süresini sıfırlamaz. Dolayısıyla III numaralı öncülde yer alan ifade yanlıştır.

CEVAP: B

21. Sorudaki incelik, “doğrudan” kelimesindedir. A ve B şıkları için temyiz yolu açık olsa da öncelikle istinaf yolunun tüketilmesi gereklidir. C şıkkı doğrudan Anayasa Mahkemesinde açılan bir dava olacağı için temyiz söz konusu değildir. E şıkkı zaten temyiz yolu kapalı bir dava söz konusudur. D şıkkında, ivedi yargılamaya tabi bir dava söz konusu olduğu için, ilk derece mahkemesinin kararına karşı doğrudan temyiz yoluna başvurulması gereklidir.

CEVAP: D

22. Kanuni temsilcinin gerekli niteliğe sahip bulunması dava şartıdır. İzin belgesinin alınması için mahkemeye müracaat edilmesi gerekiyorsa ilgiliye müracaatı için **kesin süre** verilir. Süresi içinde belgelerin kanuni temsilci tarafından ibraz edilmesi halinde dava açılmamış sayılır ve gerçekleştirilen işlemler de yapılmamış sayılır.

CEVAP: C

23. Hâkimin davaya bakarken artık tarafsız kalması kabul edilen/kesin olan hallerde hâkimin davaya bakması yasaklanmıştır. Diğer bir ifadeyle hâkimin davadan “çekinmek” zorundadır. Bu haller Kanun’da sayılı (tahdidi) bir şekilde belirtilmiştir. Hakim, yasaklı olduğu hallerde taraflar talep etmese bile davadan çekinmek zorundadır. Taraflar da hakimin yasaklılığını yargılamanın her aşamasında ileri sürebilir. Bu nedenle taraflar hakimin davaya bakmasına muvafakat verse bile yasaklılık sebebi mevcutsa hakimin davaya bakamaz resen çekinmek zorundadır. Yasaklama sebebinin doğduğu tarihten itibaren, o hâkimin huzuru ile yapılan bütün işlemler, üst mahkemenin kararı ile iptal olunabilir. Bu durum, bütün işlemlerin iptal edileceği anlamına gelmez. **Hakim yasaklı olsa da yapılan işlem doğru ise tekrar yapılması gereksiz masrafa sebebiyet verecekse iptal edilmez. Ancak hakimin verdiği hüküm ve kararlar ise her hâlikarda iptal olunur.** İptal edilen işlem, hüküm veya karar sebebiyle hâkim, sebep olduğu yargılama giderlerine mahkûm edilebilir. Taraflarca yapılan işlemler ise geçerliliğini korur.

CEVAP: D

24. Aşağıdaki durumlar davanın değiştirilmesi yasağı kapsamındadır:

- Talep sonucunu genişletmek ve değiştirmek
 - Dava sebebinin (vakıalar) genişletmek ve değiştirmek
- Aşağıdaki durumlar ise davanın değiştirilmesi yasağının ihlali niteliğinde değildir:

- Hukuki sebeplerin değiştirilmesi
- Talep sonucunun daraltılması
- Asıl vakıaya zımnen dahil olan vakıaların ileri sürülmesi
- Dava dilekçesinde bildirilen vakıaların delili niteliğindeki hususların ileri sürülmesi

CEVAP: B

25. İlk derece mahkemesinin vermiş olduğu “ihtiyatî tedbir talebinin reddine” dair kararına karşı yetkili Bölge Adliye Mahkemesine istinaf yoluna başvurulur.

CEVAP: C

26. Cevap dilekçesini verme süresi, dava dilekçesinin davalıya tebliğinden itibaren **iki haftadır**. Ancak, durum ve koşullara göre cevap dilekçesinin bu süre içinde hazırlanmasının çok zor yahut imkânsız olduğu durumlarda, yine bu süre zarfında mahkemeye başvuran davalıya, cevap **süresinin bitiminden itibaren** işlemeye başlamak, bir defaya mahsus olmak ve **bir ayı geçmemek üzere ek bir süre** verilebilir. Ek cevap süresi talebi hakkında verilen karar taraflara derhâl bildirilir. Bu durumda verilecek ek süre ile birlikte cevap dilekçesini verme süresi en fazla 1 ay 2 hafta olacak ve son gün 19.05.2023 olacaktır.

CEVAP: D

27. Bölge adliye mahkemesi hukuk dairelerinde karşı dava açılmaz, davaya müdahale talebinde bulunamaz, davanın ıslahı istenemez, bölge adliye mahkemesince resen göz önünde tutulacaklar dışında, ilk derece mahkemesinde ileri sürülmeyen iddia ve savunmalar dinlenemez, yeni delillere dayanılmaz. Bölge adliye mahkemeleri için yetki sözleşmesi yapılamaz. İlk derece mahkemesinde usulüne uygun olarak gösterildiği hâlde incelenmeden reddedilen veya mücbir bir sebeple gösterilmesine olanak bulunmayan deliller bölge adliye mahkemesince incelenebilir.

CEVAP: E

28. Taraflar aksini kararlaştırmadıkça, bir hakemin görev yapacağı davalarda hakemin seçildiği, birden çok hakemin görev yapacağı davalarda ise hakem kurulunun ilk toplantı tutanağının düzenlendiği tarihten itibaren bir yıl içinde, hakem veya hakem kurulunca esas hakkında karar verilir. Tahkim süresi, tarafların anlaşmasıyla; anlaşamamaları hâlinde ise taraflardan birinin başvurusu üzerine mahkemece uzatılabilir. Mahkemenin, bu konudaki kararı kesindir.

CEVAP: D

MÜESSİR DENEMELERİ

MÜESSİR DENEMELERİ

29. Kanunda ve örf ve adet hukukunda somut olaya uygulanabilir bir hüküm yoksa hakim hukuk yaratma yoluna gider. Hakim hukuk yaratırken kendisi kanunkoyucu olsaydı nasıl bir kural koyardı düşüncesiyle hareket eder. Kanunkoyucu gibi genel ve soyut bir kural koyması gerektiğinden somut olayın gereklerinin ötesinde objektif ilişkileri dikkate alması gerekir. Hakimin yarattığı hukuk kanun hükmü niteliği taşımaz yani bağlayıcı değildir. Dikkat edilmelidir ki somut olay için bağlayıcıdır ancak uygulanması gereken bir kural değildir. Kanun niteliği taşımadığından kuvvetler ayrılığına ters düşmez. Kanunda herhangi bir hüküm bulunmadığı için başvurulmuş bir yol olduğundan kanunkoyucunun atfını göz önünde bulundurmamak söz konusu olmaz. Atf, kural içi boşluk halinde dikkate alınır.

CEVAP: B

30. Adının kullanılması çekişmeli olan kişi, hakkının tespitini dava edebilir. Adı haksız olarak kullanılan kişi buna son verilmesini; haksız kullanan kusurlu ise ayrıca maddi zararının giderilmesini ve uğradığı haksızlığın niteliği gerektiriyorsa manevi tazminat ödenmesini isteyebilir.

Adın değiştirilmesi, ancak haklı sebeplere dayanarak hâkimden istenebilir. Adın değiştirilmesinde **görevli mahkeme asliye hukuk mahkemesidir**. Kişi haklı sebeplerin varlığı halinde birden fazla kez adını değiştirebilir. Adın değiştirildiği nüfus siciline kayıt ve ilân olunur. Ad değişmekle kişisel durum değişmez. Adın değiştirilmesinden zarar gören kimse, bunu öğrendiği günden başlayarak bir yıl içinde değiştirme kararının kaldırılmasını dava edebilir.

Boşanma hâlinde kadın, evlenmeden önceki soyadını yeniden alır. Eğer kadın evlenmeden önce dul idiyse hâkimden bekârlık soyadını taşımasına izin verilmesini isteyebilir. Kadının, boşandığı kocasının soyadını kullanmakta menfaati bulunduğu ve bunun kocaya bir zarar vermeyeceği ispatlanırsa, istemi üzerine hâkim, kocasının soyadını taşımasına izin verir. Koca, koşulların değişmesi hâlinde bu izni kaldırılmasını isteyebilir. **Dikkat kullanma izni verilirken kocanın rızası aranmaz.**

CEVAP: C

31. Evlilik sona ermişse, kadın, evliliğin sona ermesinden başlayarak üçyüz gün geçmedikçe evlenemez. Doğurmakla süre biter. Kadının önceki evliliğinden gebe olmadığına anlaşılması veya evliliği sona eren eşlerin yeniden birbiriyle evlenmek istemeleri hâllerinde mahkeme bu süreyi kaldırır.

CEVAP: D

32. Eşlerden biri, evlilik birliğinden doğan yükümlülüklerini yerine getirmemek maksadıyla diğeri ni terk ettiği veya haklı bir sebep olmadan ortak konuta dönmediği takdirde ayrılık, en az altı ay sürmüş ve bu durum devam etmekte ve istem üzerine hâkim veya noter tarafından yapılan ihtar sonuçsuz kalmış ise; terk edilen eş, boşanma davası açabilir. Diğeri ni ortak konutu terk etmeye zorlayan veya haklı bir sebep olmaksızın ortak konuta dönmemesini engelleyen eş de terk etmiş sayılır. Davaya hakkı olan eşin istemi üzerine hâkim veya noter, esaslı incelemeden yapacağı ihtar da terk eden eşe iki ay içinde ortak konuta dönmeye gerektirdiği ve dönmemesi hâlinde doğacak sonuçlar hakkında uyarıda bulunur. Bu ihtar gerektiğinde ilân yoluyla yapılır. Ancak, boşanma davası açmak için belirli sürenin dördüncü ayı bitmedikçe ihtar isteminde bulunulamaz ve ihtardan sonra iki ay geçmedikçe dava açılmaz. İhtar çekilmesi ve ihtardan sonra 2 ay beklenmesi zorunludur. Terk mutlak boşanma sebebidir.

CEVAP: E

33. Bir şeye ilişkin tasarruflar, aksi belirtilmedikçe onun eklentisini de kapsar. Eklenti, asıl şey malikinin anlaşılabilen arzusuna veya yerel âdetlere göre, işlenmesi, korunması veya yarar sağlaması için asıl şeye sürekli olarak özgülünen ve kullanılmasında birleştirme, takma veya başka bir biçimde asıl şeye bağlı kılınan taşınır maldır. Eklenti, asıl şeyden geçici olarak ayrılmakla bu niteliğini kaybetmez. Kanun nedeniyle bazı şeyler eklenti sayılmaz:

- Asıl şeye zilyet olan kimsenin sadece geçici olarak kullanması veya tüketmesi için özgülünen
- Asıl şeyin özel niteliği ile herhangi bir ilişkisi bulunmadan sadece korunmak, satılmak veya kiraya verilmek üzere onunla birleştirilen şeyler Arabanın yedek lastiği ve atın eyeri eklentidir. İneğin karnındaki yavru bütünleyici parçadır zira

doğal üründür. Elbisenin üzerindeki fular ise bağımsız eşyadır; bunun nedeni ise işlevsellik ilişkisi bulunmamasıdır.

CEVAP: B

- 34.** Oturma hakkı, bir binadan veya onun bir bölümünden konut olarak yararlanma yetkisi verir. Oturma hakkı, başkasına devredilemez ve mirasçılara geçmez. Oturma hakkının kapsamı, genel olarak hak sahibinin kişisel ihtiyaçlarına göre belirlenir. Oturma hakkı sahibi, hakkın şahsına özgü olduğu açıkça belirtilmedikçe, bina veya onun bir bölümünde ailesi ve ev halkı ile birlikte oturabilir. Binanın bir bölümü üzerinde oturma hakkına sahip olan kimse, ortaklaşa kullanmaya özgülenen yerlerden de yararlanabilir. Oturma hakkı yalnızca gerçek kişi lehine kurulur.

Oturma hakkı, binanın veya bir bölümünün tamamından yararlanma yetkisi veriyorsa; bina veya bölümün muhafazası ve olağan bakımı için gerekli onarım ve yenileme giderleri, oturma hakkı sahibine aittir. Oturma hakkı sahibi bina veya onun bir bölümünü malik ile birlikte kullanıyorsa, bakım ve onarım giderleri malike ait olur. Görüldüğü üzere giderlerin birlikte karşılanması durumu söz konusu değildir.

CEVAP: C

- 35.** Aşağıdaki sebeplerle ölüme bağlı bir tasarrufun iptali için dava açılabilir:

- Tasarruf mirasbırakanın tasarruf ehliyeti bulunmadığı bir sırada yapılmışsa
- Tasarruf yanılma, aldatma, korkutma veya zorlama sonucunda yapılmışsa
- Tasarrufun içeriği, bağlandığı koşullar veya yüklemeler hukuka veya ahlâka aykırı ise
- Tasarruf kanunda öngörülen şekillere uyulmadan yapılmışsa

İptal davası açma hakkı, davacının tasarrufu, iptal sebebinin ve kendisinin hak sahibi olduğunu öğrendiği tarihten başlayarak 1 yıl ve her hâlde vasiyetnamelerde açılma tarihinin, diğer tasarruflarda mirasın geçmesi tarihinin üzerinden, iyiniyetli davalılara karşı 10 yıl, iyiniyetli olmayan davalılara karşı 20 yıl geçmekle düşer (hak düşürücü süreler). Hükümsüzlük, def'i yoluyla her zaman ileri sürülebilir.

CEVAP: E

İDARİ YARGI ÇÖZÜMLERİ 3

- 1.** Sözleşme hükümlerinin yalnızca taraflar arasında ileri sürülebildiği ilke, nispi ilkesidir. Nispi ilkesinin istisnaları şunlardır:
- Tapuya şerh edilen şahsi haklar
 - Tam 3. kişi yararına sözleşme
 - 3. kişiyi koruyucu etkili sözleşme
 - Halefiyet
 - Şahsi edim niteliği taşımayan borcun 3. kişi tarafından ifası
 - Aile konutunda, sözleşme tarafı olmayan eşin yaptığı bildirim ile sözleşme tarafı olması
- Tüm bu bilgiler ışığında, **tam 3. kişi yararına sözleşme, nispi ilkesinin istisnalarından biridir.**

CEVAP: B

- 2.** Borçlunun mal varlığını artıran veya azaltan işlemler **tasarruf işlemi** iken, borçlunun mal varlığının pasif kısmını artıran işlemler, **borçlandırıcı (taahhüt) işlemleridir.** Tasarruf işlemleri genel olarak şunlardır:

- Tapu tescil işlemi
- Zilyetliğin devri işlemi
- Alacağın devri sözleşmesi
- İbra sözleşmesi
- Bozma sözleşmesi
- Borcun dış üstlenilmesi sözleşmesi

Tüm bu bilgiler ışığında, **ibra sözleşmesi borçlandırıcı işlem değil ve fakat tasarruf işlemidir.**

CEVAP: C

- 3.** Bir kişinin zor durumda kalmasından, düşüncesizliğinden veya deneyimsizliğinden dolayı sömürülmesine **aşırı yararlanma** adı verilir. Aşırı yararlanmanın unsurları şunlardır:

- **Subjektif unsurlar:** zor durumda kalma, düşüncesizlik veya deneyimsizlik
 - **Objektif unsur:** edimler arası açık oransızlık
- Aşırı yararlanma halinde kişi, **edimler arası açık oransızlığın giderilmesini veya sözleşmenin iptali** isteyebilir. Bunun için, zor durumda kalmanın ortadan kalkmasından, düşüncesizlik veya deneyimsizliğin öğrenilmesinden **itibaren 1 yıl** ve her halde sözleşmenin kurulmasından itibaren **5 yıllık hak düşürücü** süre vardır. Tüm bu bilgiler ışığında, Ünal, zor durumda kalması sebebiyle 50 TL'ye gi-deceği yere 250 TL'ye gitmek durumunda kalmış-

tir. Taksici, Ünal'ın zor durumda kalmasından kaynaklı olarak onu sömürdüğünden, mezkûr olayda **aşırı yararlanma** vardır.

CEVAP: A

4. Haksız eylem ile zarar arasındaki neden-sonuç ilişkisine illiyet bağı adı verilir. İlliyet bağının bulunmaması halinde, kişi sorumlu tutulamaz. İlliyet türleri şunlardır:

- **Ortak illiyet:** Birden fazla eylemden her biri, tek başına zararlı sonucu meydana getirmeye elverişli değildir. Ancak mezkûr eylemlerin birleşmesi ile zararlı sonuç meydana gelir.
- **Yarışan illiyet:** Birden fazla eylemden her biri, tek başına zararlı sonucu meydana getirmeye elverişlidir.
- **Farazi illiyet:** Birden fazla eylemden her biri zararlı sonucu meydana getirmeye tek başına elverişli olmakla, eylemlerden biri daha önce gerçekleşmiş, diğerinin önüne geçmiştir.
- **Seçimlik illiyet:** Zararlı sonucu meydana getiren eylemin tespit edilememesi halidir. Tüm bu bilgiler ışığında, **Memati'nin öldürme eylemi, Polat'ın eyleminden daha önce gerçekleşerek, mezkûr eylemin önüne geçmiştir. İş bu sebeple farazi illiyet söz konusudur.**

CEVAP: D

5. Bir edimin hiç veya gereği gibi ifa edilmemesi halinde kararlaştırılan **feri hak, ceza koşuludur**. Ceza koşulunun özellikleri şunlardır:

- Ceza koşulu, sözleşme kurulduktan sonra verilir.
- Ceza koşulu, ekonomik bir değer taşımaktadır, manevi değerden oluşmaz.
- Asıl alacaktan ayrı olarak yapılabilir, bu halde asıl sözleşmenin şekline tabidir.
- Asıl alacağı ferî bir haktır.
- Alacaklının zarara uğraması gerekmez.
- Borçlunun kusurlu olması gerekir.
- Taraflar serbestçe kararlaştırabilir.
- Hâkim, aşırı gördüğü ceza koşulunu resen indirir. **Ceza koşulu türleri şunlardır:**
- **Seçimlik ceza koşulu:** Alacaklı ya aynen ifayı ya da ceza koşulunu isteyebilir.
- İfaya eklenen ceza koşulu: Alacaklı hem aynen ifayı hem de ceza koşulunu isteyebilir.

- İfayı engelleyen ceza koşulu: Borçlu, ceza koşulu ödeyerek sözleşmeyi dönme veya fesih yolu ile sona erdirebilir.

CEVAP: A

6. 6098 sayılı TBK'ye göre, alacaklıya **birden çok borcu bulunan** borçlu, yaptığı kısmi ödemeyi hangi borcu için yaptığını belirtmez ve alacaklı da borçluya vereceği makbuzda kısmi ödemeyi hangi borç için kabul ettiğini göstermez ise, mahsup işlemi şu şekilde yapılır:

- Muaccel olan borçtan
- **Borçlar muaccel ise ilk takip edilen borçtan**
- Borçlar muaccel olup da takip edilen borç yok ise vadesi gelen ilk borçtan
- Borçların vadeleri aynı anda gelmiş ise orantılı olarak
- Borçların vadeleri gelmemiş ise en az güvenceli borçtan

CEVAP: C

7. **Zamanaşımının kesilmesi** halinde, süre sıfırdan tekrar işlemeye başlarken, **zamanaşımının durması** halinde, süre olduğu yerde durur, durma sebebi ortadan kalkar ise, süre kaldığı yerden işlemeye devam eder. Zamanaşımını kesen haller şunlardır:

- Borçlunun kısmi ifada bulunması
 - Borçlunun borcunu ikrar etmesi
 - Borçlunun rehin vermesi
 - Borçlunun kefil göstermesi
 - Alacaklının mahkemeye başvurusu
 - Alacaklının hakeme başvurusu
 - Alacaklının icra takibine başvurusu
 - Alacaklının iflas masasına başvurusu (alacağın iflas masasına yazdırılması)
- Tüm bu bilgiler ışığında, **E seçeneğindeki ifade zamanaşımını kesen değil ve fakat durduran sebeplerden biridir.**

CEVAP: E

8. Fikri içtima; İşlediği bir fiil ile birden fazla farklı suçun oluşmasına sebebiyet veren kişi bunlardan en ağır cezayı gerektiren suçtan dolayı cezalandırılır. Daha hukuksal bir ifade ile Non bis in idem kuralı gereğince bu fiilden dolayı ancak bir defa cezalandırılabilir Tek hareketle birden fazla suç oluşmakta-

dir. Somut olayımızda Aylin tek bir fiil ile 2 suça vücut vermiştir. Hem TCK md 297 kapsamında İnfaz kurumuna veya tutukevine yasak eşya sokmak suçunu hem de TCK md 188/3 kapsamında **Uyuşturucu veya uyarıcı madde imal ve ticareti** suçunun uyuşturucu nakletmesi kısmının oluşmasına sebep olmuştur.

CEVAP: C

9. Haksız tahrik; haksız bir fiilin doğurduğu gazap veya elemin etkisi altında hareket ederek, bir suç işlenmesidir. Failin kusur yeteneğinde bir azalma meydana getirmektedir. Fail, ortaya çıkan hiddetin tesiri altında kalarak, davranışlarını yönlendirememekte ve suç işlemektedir. **Haksız tahrik kusurluğu ortadan kaldırmaz sadece azaltır.** Haksız tahrik, kişinin haksız bir fiilin kendisinde meydana getirdiği hiddet veya şiddetli elemin etkisi altında suç işlemesi halinde **ceza sorumluluğunu azaltan bir ceza indirimi nedenidir.** Haksız tahrik takdirini deşil kanuni bir indirim sebebidir.

Haksız tahrikten bahsedebilmemiz için bazı şartların gerçekleşmesi gerekmektedir,

- Ortada tahrik teşkil eden bir eylem olmalıdır.
- Söz konusu eylem **haksız** nitelikte olmalıdır.
- Hiddet veya şiddetli bir elemin bulunması gereklidir.
- Haksız tahrike yol açan elem ile işlenen suç arasında nedensellik olmalıdır.
- İşlenen suç, elem halinin bir tepkisi olmalıdır.
- Haksız tahriki teşkil eden eylem, fiili işleyen kimseye yönelik olmalıdır.
- Haksız tahrikten yararlanan kişi, aynı kişiye yönelik olarak tekrar haksız tahrikten **yararlanamaz.**

CEVAP: A

10. TCK madde 60 kanun hükmü kapsamındaki güvenlik tedbirleri yalnızca özel hukuk tüzel kişilerine ilişkindir. Kamu tüzel kişilerini **kapsamaz.** Tüzel kişiler hakkındaki güvenlik tedbirleri, kanunun ayrıca belirttiği hallerde uygulanır. Bir kamu kurumunun verdiği izne dayalı olarak faaliyette bulunan özel hukuk tüzel kişisinin organ veya temsilcilerinin iştirakiyle ve bu iznin verdiği yetkinin kötüye kullanılması suretiyle tüzel kişi yararına işlenen kasıtlı suçlardan mahkûmiyet halinde, **iznin iptaline karar verilir.** Maddede öngörülen ilk güvenlik tedbiri, faaliyet izninin iptalidir. Bunun için ilk koşul özel hukuk tüzel kişisine, belirli bir faaliyette bulunabilmesine ilişkin bir kamu kurumunca verilen bir iznin varlığıdır. İkinci koşul ise, bu iznin sağladığı yetkinin kötüye kullanılması suretiyle tü-

zel kişi yararına kasıtlı bir suç işletilmesidir. Taksirle işlenen suçlar halinde ilgili kanun maddesi işlerlik kazanmayacaktır.

- (1) Bir kamu kurumunun verdiği izne dayalı olarak faaliyette bulunan özel hukuk tüzel kişisinin organ veya temsilcilerinin iştirakiyle ve bu iznin verdiği yetkinin kötüye kullanılması suretiyle tüzel kişi yararına işlenen kasıtlı suçlardan mahkûmiyet halinde, iznin iptaline karar verilir.
- (2) Müsadere hükümleri, yararına işlenen suçlarda özel hukuk tüzel kişileri hakkında da uygulanır.
- (3) Yukarıdaki fıkralar hükümlerinin uygulanmasının işlenen fiile nazaran daha ağır sonuçlar ortaya çıkarabileceği durumlarda, hakim bu tedbirlere hükmetmeyebilir.
- (4) Bu madde hükümleri kanunun ayrıca belirttiği hallerde uygulanır.

CEVAP: A

11. Dava zamanaşımı suçun işlendiği tarihten başlayarak belli bir zamanın geçmesi durumunda şüpheli veya sanık hakkında soruşturma ve kovuşturma işlemlerine devam edilmesine engel olan zamanaşımıdır.

TCK m. 66'da dava zamanaşımı düzenlenmiştir.

"Kanunda başka türlü yazılmış olan haller dışında kamu davası;

- a) Ağırlaştırılmış müebbet hapis cezasını gerektiren suçlarda **otuz yıl,**
- b) Müebbet hapis cezasını gerektiren suçlarda **yirmibeş yıl,**
- c) Yirmi yıldan aşağı olmamak üzere hapis cezasını gerektiren suçlarda **yirmi yıl,**
- d) Beş yıldan fazla ve yirmi yıldan az hapis cezasını gerektiren suçlarda **onbeş yıl,**
- e) Beş yıldan fazla olmamak üzere hapis veya adli para cezasını gerektiren suçlarda **sekiz yıl,** geçmesiyle düşer.

Fiili işlediği sırada oniki yaşını doldurmuş olup da onbeş yaşını doldurmamış olanlar hakkında, bu sürelerin yarısının; onbeş yaşını doldurmuş olup da onsekiz yaşını doldurmamış olan kişiler hakkında ise, **üçte ikisinin geçmesiyle kamu davası düşer.**

Dava zamanaşımı süresinin belirlenmesinde dosyadaki mevcut deliller itibarıyla suçun daha ağır cezayı gerektiren nitelikli halleri de göz önünde bulundurulur.

Yukarıdaki fıkralarda yer alan sürelerin belirlenmesinde suçun kanunda yer alan cezasının yukarı sınırı göz önünde bulundurulur; seçimlik cezaları gerektiren suçlarda zamanaşımı bakımından hapis cezası esas alınır.

Aynı fiilden dolayı tekrar yargılamayı gerektiren hallerde, mahkemece bu husustaki talebin kabul

edildiği tarihten itibaren fiile ilişkin zamanaşımı süresi yeni baştan işlemeye başlar. Zamanaşımı, tamamlanmış suçlarda suçun işlendiği günden, teşebbüs halinde kalan suçlarda son hareketin yapıldığı günden, kesintisiz suçlarda kesintinin gerçekleştiği ve zincirleme suçlarda son suçun işlendiği günden, çocuklara karşı üstsoy veya bunlar üzerinde hüküm ve nüfuzu olan kişiler tarafından işlenen suçlarda çocuğun onsekiz yaşını bitirdiği günden itibaren işlemeye başlar.

5237 sayılı Türk Ceza Kanunumuz madde 66/4 kapsamında; suçun cezası, seçimlik olarak "hapis cezası veya adli para cezası" şeklinde belirlenmişse, mahkumiyet kararında sanığa adli para cezası verilse dahi, dava zamanaşımı süresi hesaplanırken hapis cezasının üst sınırı dikkate alınır. Suçun cezası, "hapis cezası ve adli para cezası" şeklinde birlikte hükmedilen cezalardan ise yine hapis cezasının üst sınırı dikkate alınarak hesaplama yapılacaktır.

CEVAP: A

12. Türk Ceza Kanunumuz madde 103'te çocukların cinsel istismarı ile ilgili ayrıca bir düzenleme yapmıştır. Erişkin kişilere karşı işlenen fiiller açısından cinsel saldırı ifadesi kullanılmasına rağmen, çocuklar açısından cinsel istismar ifadesi kullanılmıştır. Erişkin kişilere karşı gerçekleştirilen cinsel davranışların kişinin rızasına aykırı olması gerekir. Erişkin kişilere karşı gerçekleştirilen cinsel davranışlar açısından rızanın varlığı, ceza sorumluluğunu ortadan kaldırmaktadır. Buna karşılık, onbeş yaşını tamamlamamış veya tamamlamış olmakla birlikte fiilin hukukî anlam ve sonuçlarını algılama yeteneği gelişmemiş olan çocuklara karşı gerçekleştirilen cinsel davranışlar açısından, rızanın varlığı ceza sorumluluğunu ortadan **kaldırmaz**.

TCK kapsamında çocuğu cinsel yönden istismar eden kişi, sekiz yıldan on beş yıla kadar hapis cezası ile cezalandırılır. Cinsel istismarın sarkıntılık düzeyinde kalması hâlinde üç yıldan sekiz yıla kadar hapis cezasına hükmolunur. Mağdurun on iki yaşını tamamlamamış olması hâlinde verilecek ceza, istismar durumunda on yıldan, sarkıntılık durumunda beş yıldan az olamaz. **Sarkıntılık düzeyinde kalmış suçun failinin çocuk olması hâlinde soruşturma ve kovuşturma yapılması mağdurun, velisinin veya vasisinin şikâyetine bağlıdır.**

Henüz on sekiz yaşını doldurmamış kişi çocuk olarak tanımlanmaktadır. Somut olayımızda hem fail hem de mağdur çocuktur. TCK md 103/1 kapsamında sarkıntılık düzeyinde kalmak şartıyla failin çocuk olması durumunda soruşturma ve kovuş-

turma yapılması mağdurun velisinin ya da vasisinin şikâyetiyle mümkündür. 17 yaşındaki İbrahim'in arzuya yapmış olduğu cinsel dokunuşlar sarkıntılık düzeyinde kaldığından hakkında soruşturma ve kovuşturma yapılabilmesi Arzu'nun velisinin ya da vasisin şikâyetiyle mümkündür.

CEVAP: D

13. Kusurluluğu etkileyen haller: Ceza hukuku açısından, isnat kabiliyetini zayıflatan, elem, korku şiddete neden olan ve bundan ötürü kusurlu hareket etmeye sebebiyet veren, hukuk kuralının anlamını bilmediği veya bilebilecek durumda bulunmadığı, hatta bilebildiği halde, ona uygun hareket edemeyecek durumda olan bir kimseye, ceza verilememesi veya cezanın azaltılarak verilmesi durumudur. Bu durumda ceza ya azaltılır ya da topyekün kaldırılır.

Türk ceza kanunumuz madde 24-34 arasında ceza sorumluluğunu azaltan ve kaldıran nedenleri sıralamıştır:

- Kanunun hükmü ve amirin emri
- Meşru savunma ve zorunluluk hali
- Hakkın kullanılması ve ilgilinin rızası
- Sınırın aşılması
- Cebir ve şiddet, korkutma ve tehdit
- Haksız tahrik
- Hata
- Yaş küçüklüğü
- Akıl hastalığı
- Sağır ve dilsizlik
- Geçici nedenler, alkol veya uyuşturucu madde etkisinde olma

Sakatlık hali TCK madde 24-34 arasındaki nedenlerden birisi olmadığı için

CEVAP: C

14. Taksirli suç; dikkatsizlik, tedbirsizlik, meslekte ace-milik veya düzene, buyruklara ve talimata uymazlıktan doğan, istemeyerek gerçekleştirilen suç demektir. 5237 sayılı Türk Ceza Kanunumuzda basit taksir ve bilinçli taksir ayrımı yapılmaktadır. Bilinçli taksir TCK m. 22/3 uyarınca "kişinin öngördüğü neticeyi istememesine karşın, neticenin meydana gelmesi hâlinde" yer alır.

Taksirle sorumluluk istisnai bir sorumluktur, kanda asli sorumluluk şekli **kasten** sorumluluktur. Bu sebeple yalnızca ve açıkça kanunun belirttiği hallerde taksirli sorumluluk söz konusudur. Taksirle işlenen suçlardan dolayı verilecek ceza ise

verilen zararın ağırlığına göre değil failin kusurunun ağırlığına göre belirlenir. Taksir, dikkat ve özen yükümlülüğüne aykırılık dolayısıyla, bir davranışın suçun kanuni tanımında belirtilen neticesi öngörülmemekle gerçekleştirilmesidir. Bu durum taksirli suçlarda basit taksir olarak nitelendirilirken, Kişinin öngördüğü neticeyi istememesine karşın, neticenin meydana gelmesi halinde ise bilinçli taksir vardır; bilinçli taksir cezayı ağırlaştırıcı nedenlerden biridir. Birden fazla kişinin taksirle işlediği suçlarda, herkes kendi kusurundan dolayı sorumlu olur. Her failin cezası kusuruna göre ayrı ayrı belirlenir. Zira taksirli suçlara iştirak mümkün değildir. Taksirli suçlar ihmali davranışla işlenemez. IV numaralı öncüldeki bilgi yanlıştır. Geri kalan öncüller doğrudur.

CEVAP: E

15. Vergi incelemesi, mütalaa bildiren işlemler, yoklama, arama gibi işlemler doğrudan mükellefin menfaatini henüz ihlal eder mahiyette işlemler olmadığından icrai nitelikte değildir. Ancak verginin tarhi, mükellefi borçlandıran icrai nitelikte bireysel bir işlemdir.

CEVAP: C

16. **Tüzel kişilerin** idare ve tasfiyesinde vergi kanununa aykırı hareketlerden doğan vergi cezaları **tüzel kişiler** adına kesilir.

CEVAP: A

17. Defterlerin tasdik zamanına ilişkin hususlar şunlardır: (VUK 221.md.)

- Öteden beri işe devam etmekte olanlar defterin kullanılacağı yıldan önce gelen son ayda
- Hesap dönemleri Hazine ve Maliye Bakanlığı tarafından tespit edilenler, defterin kullanılacağı hesap döneminden önce gelen son ayda
- **Yeniden işe başlayanlar, sınıf değiştirenler ve yeni bir mükellefiyete girenler, işe başlama, sınıf değiştirme ve yeni mükellefiyete girme tarihinden önce**
- Vergi muafiyeti kalkanlar, muafıktan çıkma tarihinden başlayarak 10 gün içinde
- Tasdike tabi defterlerin dolması dolayısıyla veya sair sebeplerle yıl içinde yeni defter kullanmaya mecbur olanlar, bunları kullanmaya başlamadan önce defterlerini tasdik ettirmeye mecburdurlar.
- Defterlerini ertesi yılda da kullanmak isteyenler Ocak ayı, hesap dönemleri Maliye Bakanlığınca tespit edilenler bu dönemin ilk ayı içinde tasdiki yenilemeye mecburdurlar.

CEVAP: B

18. İşe başlama bildirimleri dışında yapılacak bildirimler ile işi bırakma ve değişiklik bildirimleri, bildirilecek olayın vukuu tarihinden itibaren **bir ay içerisinde** mükellef tarafından vergi dairesine yapılır.

CEVAP: D

19. Yetkili makamlar tarafından istenilen matrah ve servet takdirlerini yapma görevine sahip olan takdir komisyonları görevlerini yaparken Komisyon, servetleri, sınai hakları ve telif haklarını, imtiyazları, madenleri, mücevheratı, eski eserleri ve sanat eserlerini değerlemede bilirkişiye müracaat edebilir ama kendisi bilirkişi gibi hareket edemez.

CEVAP: B

20. Defter ve hesap tutmak, evrak ve vesikaları muhafaza ve ibraz etmek mecburiyetinde olan gerçek ve tüzel kişiler vergi incelemelerine tabidirler.

Vergi incelemeleri, esas itibarıyla incelemeye tabi olanın işyerinde yapılırdı, 2021 yılında yapılan değişiklik ile **1.7.2022 sonrasında artık esas itibarıyla inceleme dairede yapılır**. İnceleme dairede yapılacağı için, incelemeye tabi olanın lüzumlu defter ve vesikalarını daireye getirmesi kendisinden yazılı olarak istenilir. İstenilen defter veya vesikaları belli edilen zamanda mazeretsiz olarak getirmeyenler, bunları ibraz etmemiş sayılırlar. Haklı bir mazeret gösterenlere, defter ve vesikalarını daireye getirmesi için münasip bir mühlet verilir.

Ancak, incelemenin dairede yapılması, incelemeye tabi olanın iş yerinde tespit yapılmasına ve çalışmalarında bulunulmasına mani değildir. Mükellef ve vergi sorumlusunun **talep etmesi ve iş yerinin müsait olması** halinde inceleme iş yerinde de **yapılabilir**.

Vergi incelemesi sırasında, incelemeye tabi olana, **vergi incelemesinin konusunu ve incelemeye başlanıldığı hususunu bir yazıyla bildirirler**.

İncelemenin iş yerinde yapılması halinde nezdinde inceleme yapılanın muvafakati olmadıkça resmi çalışma saatleri dışında inceleme yapamazlar veya buna devam edemezler (Tutanak düzenlenmesi ve inceleme ile ilgili emniyet tedbirlerinin alınması bu hükmün dışındadır. Ancak bu gibi tedbirler, incelemelerin yapıldığı yerdeki faaliyeti sekteye uğratmayacak şekilde yapılır). İnceleme bitince, bunun yapıldığını gösteren bir vesika nezdinde inceleme yapılarak verilir.

İncelemeye başlanıldığı tarihten itibaren, tam inceleme yapılması halinde en fazla 1 yıl, sınırlı inceleme yapılması halinde en fazla 6 ay, katma değer vergisi iade incelemelerinde ise en fazla 3 ay içinde incelemelerin bitirilmeleri esastır. Bu süreler içinde incelemenin bitirilememesi halinde ek süre

talep edilebilir.

Bu talep vergi incelemesine yetkili olanların bağlı olduğu birim tarafından değerlendirilir ve tam ve sınırlı incelemelerde 6 ayı, katma değer vergisi iade incelemelerinde ise 2 ayı geçmemek üzere ek süre verilebilir.

CEVAP: B

21. Ayrı ayrı yapılmış olan vergi ziyayı veya usulsüzlükten dolayı ayrı ayrı ceza kesilir. Şu kadarki, 352. maddede yazılı (genel) usulsüzlüklerden, **aynı takvim yılı içinde aynı neviden birden fazla yapıldığı taktirde birden fazlasının her biri için, birincisine ait cezanın dörtte biri kesilir.**

CEVAP: C

22.

- Mükellef Tarafından Yapılan İzahın Vergi İdaresince Yeterli Bulunması Halinde;
- Mükelleflerce yapılan izah sonucu vergi ziyasına sebebiyet verilmediğinin idarece anlaşılması halinde mükellefler söz konusu tespitle ilgili olarak vergi incelemesine tabi tutulmaz veya takdir komisyonuna sevk edilmez.
- Mükellef Tarafından Yapılan İzahın Vergi İdaresince Yeterli Bulunmaması Halinde;

Mükelleflerce izahta bulunulan tarihten itibaren 30 gün içerisinde; hiç verilmemiş olan vergi beyannamelerinin verilmesi, eksik veya yanlış yapılan vergi beyanının tamamlanması veya düzeltilmesi ve ödeme süresi geçmiş bulunan vergilerin, ödemenin geciktiği her ay ve kesri için, 6183 sayılı Kanunun 51 inci maddesinde belirtilen nispette uygulanacak gecikme zammı oranında bir zamlarla (**izah zammı**) aynı sürede ödenmesi şartıyla vergi ziyayı cezası, **ziyaa uğratılan vergi üzerinden %20 oranında kesilir.** Dolayısıyla izaha davet müessesesinden yararlanan mükelleflere uygulanması gereken vergi ziyayı cezalarında indirim uygulanmış olmaktadır.

CEVAP: B

23. Yanılma ve Görüş Değişikliği ile Mücbir Sebep hallerinde ceza kesilmez. Pişmanlık ve Islah halinde vergi ziyayı cezası kesilmez. Ceza Kesmede Zamanaşımından sonraki bir tarihte ceza kesilemez. Ölen kişi adına ölüm tarihinden sonra yeni bir ceza kesilemez. Tarhiyat Öncesi Uzlaşmada "vergi ziyayı cezası"nın tamamının silinmesi şeklinde bir uzlaşma sağlandığı takdirde mükellefe "vergi ziyayı cezası" kesilmez. İzahı yeterli görülen mükellef adına ceza kesilmez.

Ancak, izahı yeterli görülmeyen mükellef adına Kanun'da yazan diğer şartların varlığı halinde ceza kısmen azalır.

CEVAP: B

24. Cezalar için gecikme faizi hesaplanmazken, vadesinde ödenmeyen vergi ziyayı cezası için gecikme zammı uygulanır. Diğer cezalar için ise gecikme zammı uygulanmaz.

CEVAP: E

25. **Amme alacağını vadesinde ödemeyenlere, 15 gün içinde borçlarını ödemeleri veya mal bildiriminde bulunmaları için "ödeme emri" gönderilir. Ödeme emrinde borcun asıl ve ferilerinin mahiyet ve miktarları, nereye ödeneceği, müddetinde ödenmediği veya mal bildiriminde bulunmadığı takdirde borcun**

cebren tahsil ve borçlunun mal bildiriminde bulununcaya kadar üç ayı geçmemek üzere hapis ile tazyik olunacağı, gerçeğe aykırı bildirimde bulunduğu takdirde hapis ile cezalandırılacağı belirtilir.

Kendisine ödeme emri tebliğ olunan şahıs, ya 15 günlük sürede borcu öder ve takibi sona erdirir ya da tebliğ tarihinden itibaren 15 gün içinde ödeme emrine karşı vergi mahkemesinde dava açabilir. Ancak, açılacak davada hukuka aykırılık iddiaları Kanun'da sınırlandırılmıştır.

Bu iddialar;

- Böyle bir borcunun olmadığı
- Borcunu kısmen veya tamamen ödediği
- Borcun zamanaşımına uğradığıdır.

CEVAP: C

26. Vergi Mahkemelerinde heyet halinde görülmesi gerekli davalar ile konusu para olmayan davalarda taraflardan biri duruşma isterse duruşma yapılır. Ancak, tek hâkimle bakılan davalarda duruşma, duruşma talebinin hâkim tarafından kabul edilmesi üzerine yapılır, yani tek hakimle bakılacak davalarda duruşma yapmak mecburi değildir. Ayrıca, hakimin gerekli görmesi halinde de talep olmaksızın duruşma yapılabilir. Duruşmada, iddia ve savunmanın gerekli kıldığı hallerde, mahkeme vergi davasına konu olan tarhiyatın dayanağı incelemeyi yapmış bulunan inceleme elemanları ile mükellefin duruşmada hazır bulunduğunda mali müşaviri veya muhasebecisini de dinler.

CEVAP: C

27. Gelir Vergisi Kanunu; Türkiye’de yerleşmiş olanlar veya yerleşmiş sayılanlar tam mükellef, Türkiye’de yerleşik olmayanlar ise dar mükellef olarak vergilendirilmektedir.

Tam mükellef; Aşağıda yazılı gerçek kişiler Türkiye içinde ve dışında elde ettikleri

kazanç ve iratların tamamı üzerinden vergilendirilirler:

1. İkametgâhı Türkiye’de bulunanlar,
2. Bir takvim yılı içinde Türkiye’de devamlı olarak altı aydan fazla oturanlar,
3. Resmi daire ve müesseselere veya merkezi Türkiye’de bulunan teşekkül ve teşebbüslere bağlı olup adı geçen daire, müessese, teşekkül ve teşebbüslerin işleri dolayısıyla yabancı memleketlerde oturan Türk vatandaşları.

Dar mükellef; Türkiye’de yerleşmiş olmayan gerçek kişiler sadece Türkiye’de elde ettikleri kazanç ve iratlar üzerinden vergilendirilirler.

CEVAP: C

28. Gelir vergisi mükelleflerinin vergilendirilme dönemleri 01.01.2019 – 31.12.2019 arası bir takvim yılıdır. Takvim yılı içerisinde vergilendirilebilir gelir elde etmeye başlayan Devlet memuru (D)’nin vergilendirme dönemi ise 09.09.2019- 31.12.2019 tarihleri arasındadır. Gayrimenkul sermaye iradında tahsil ilkesi geçerlidir. Mükellef kira geliri tahsil edemediğinden yıllık gelir vergisi beyannamesinde beyan edilecek geliri bulunmamaktadır.

CEVAP: C

29. Ödeme gücüne ulaşmada kullanılan kriterler;

- **Ayırma ilkesi;** kısaca emek ve sermaye gelirlerinin farklı vergilendirilmesidir.
- **9 En az geçim indirimi;** vergi yükümlüsü ve ailesinin geçimlerini sağlayabilmeleri için gerekli olan asgari tutarın verginin dışında bırakılmasıdır. 3 şekilde hesaplanabilir;
- Matrahtan indirim
- Vergiden indirim (dekot)
- Bölme (katsayı) sistemi
- ✓ **Artan Oranlı tarife;** vergi matrahı yükseldikçe, ortalama vergi oranı da artar.
- ✓ **Muafiyet ve istisnalar;** vergiye tabi bir konunun kısmen veya tamamen vergi dışı bırakılmasına **vergi istisnası**, vergiye tabi belli bir kişi veya mükellef grubunun kısmen veya tamamen vergi dışı bırakılmasına **vergi muafiyeti** denir.

Muafiyet ve istisnalar doğru hesaplanmadan ya da yanlış politikalarla uygulanırsa vergi erozyonuna yol açar.

CEVAP: D

30. **Görünüşte Artış Nedenleri**, ihtiyaçlarda köklü bir değişiklik olmamasına, topluma götürülen hizmetlerde değişiklik bulunmamasına karşın, gider rakamlarının yükselmesini belirtmektedir. Kamu giderlerinin görünüşte büyümesinde etkili olan faktörler; para ekonomisinin yaygınlaşması, bütçe usulünün değişmesi, para değerinin düşmesi, ülke sınırlarının büyümesi olarak belirtilebilir. Konunun anlaşılabilirliği bakımından söz konusu faktörleri kısaca incelemek yararlı olacaktır.

Gerçek Artış Nedenleri ise topluma götürülmesi gereken yeni mal ve hizmet türlerinin ortaya çıkması, ekonomik, sosyal ve teknolojik koşullardaki değişiklikler sonucu

toplumun devletten beklentilerine bağlı olarak, devletin yüklendiği görevlerin niteliklerinde değişiklikler ortaya çıkmaktadır.

CEVAP: C

31. Genellik ilkesinin içinde yer alan Adem-i Tahsis ilkesi, belirli gelirlerin belirli giderler için tahsis edilememesi anlamına gelir.

Adem-i Tahsis ilkesinin faydaları;

- Kamu harcamalarını yerine getirenlerin yetki ve sorumluluklarını artırarak kamu hizmetlerinin daha iyi bir şekilde yerine getirilmesini sağlar
- Öncelik esasına göre, bazı kamu hizmetlerine daha fazla kaynak ayrılmasına imkân tanır
- Kamu idarelerini kendi kaynaklarını artırması konusunda teşvik eder
- Artan kaynaklar sonucunda hizmetlerin kalitesi artar
- **Adem-i Tahsis ilkesinin sakıncaları;**
- Birden çok bütçe ortaya çıkacağından denetimi güçleşir
- Kamu kuruluşları gelirlerini artırmak için, vergilere olması gerektiğinden çok yüklenip, vatandaşların mali yükünü artırabilir.
- Vergi ödemesi yapan bireylerde verilen ödemelerin karşılığının bilinmemesi vergi erozyonuna yol açar

CEVAP: E

32. **Taban Fiyat:** Otoritenin piyasada oluşan fiyatı düşük bulması sonucu, söz konusu malın / hizmetin fiyatına getirdiği limittir. Buna göre söz konusu mal / hizmet belirlenen taban fiyatın altında satılamaz. Burada amaç üreticiyi korumaktır. Taban fiyat uygulamasının en tipik örneği, “asgari ücret” tir. Taban fiyat bir arz fazlası oluşturabilir.

Tavan Fiyat: Otoritenin piyasada oluşan fiyatı yüksek bulması sonucu, söz konusu malın / hizmetin fiyatına getirdiği limittir. Buna göre söz konusu mal

/ hizmet belirlenen tavan fiyatın üstünde satılmaz. Tavan fiyatın en tipik örneği ekmek fiyatının devlet tarafından belirlenmesidir. Amaç, tüketiciyi korumaktır. Tavan fiyat uygulaması sonucunda piyasada "talep fazlası" oluşur. Oluşan talep fazlası, "kıtlık" olarak da ifade edilebilir ve karaborsa oluşturabilir.

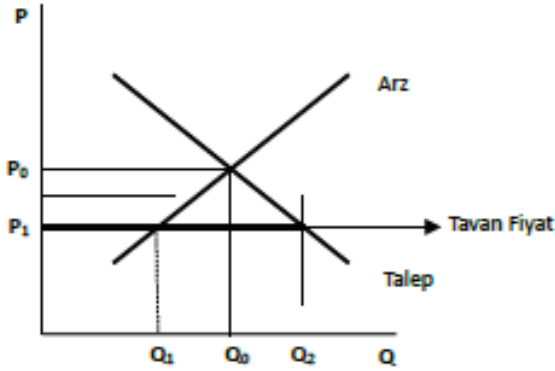
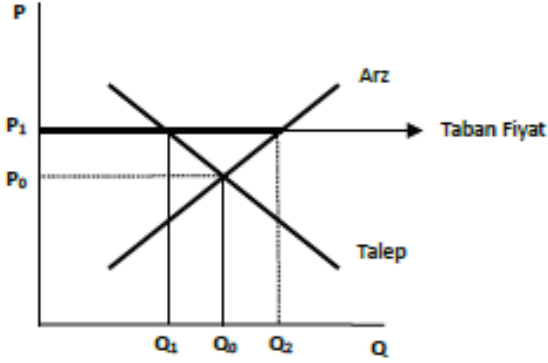

CEVAP: E

33. Verginin yansımaları, kanuni mükellefi tarafından ödenen bir verginin fiyat mekanizması aracılığı ile, kısmen veya tamamen üçüncü şahıslara aktarılmasıdır. Burada temel kural şudur; esnekliği küçük olan taraf verginin büyük kısmını öder.
(es = arz esnekliği, ed = talep esnekliği)

es < ed	Verginin büyük kısmını üretici öder
es > ed	Verginin büyük kısmını tüketici öder
es = ed	Vergi eşit olarak bölüşülür
es = 0 (ed = sonsuz)	Fiyattaki değişim arz miktarını kendisinden daha fazla değiştirir

ed = 0 (es = sonsuz)	Sabit bir fiyattan sonsuz miktarda arz yapılabilir
-------------------------	--

Not: Burada talep esnekliği mutlak değer içinde kabul edilir.

CEVAP: D

MÜESSİR DENEMELERİ

34. Yeni Klasikler Para politikasının sadece fiyatlar genel seviyesini etkileyeceğini öne sürerken, maliye politikasının uzun dönemde istihdam ve üretim üzerinde olumsuz etkiler yapacağını iddia eder ve en iyi politikanın politikasızlık olduğunu savunurlar. Bu düşüncede ekonomik birimlerin rasyonel beklentilere sahip olduğunu varsaymaları da etkilidir.

CEVAP: E

35. **Enflasyon Hedeflemesi:** Merkez bankasının temel hedefi olan fiyat istikrarını sağlamak için para politikası araçlarını nasıl kullanacağını açıklamadır. Bu stratejide doğrudan enflasyon oranı hedeflenir.

Avantajları;

- Diğer sistemlere göre daha şeffaftır
- Enflasyon hedeflerinin yakalanması durumunda merkez bankasına olan güven artar
- Enflasyon beklentilerine etkisi büyüktür
- Açık ve anlaşılır bir uygulamadır
- Alternatiflerine göre daha esnek bir politikadır

Dezavantajları;

- Fiyat istikrarına odaklanması nedeniyle döviz kuru göz ardı edilebilir
- Tahmin hataları ve hedeften sapmalar sıklıkla yaşanabilir
- Mali disiplin içerisinde uygulanmaması durumunda anlamsızlaşır.

Enflasyon Hedeflemesi Uygulamasının Şartları;

- Merkez Bankası Bağımsızlığı
- Merkez Bankasının tek hedef olarak fiyat istikrarını belirlemesi
- Hesap verebilirlik ve şeffaflık
- Mali baskının olmaması
- İstikrarlı mali sistem
- Gelişmiş mali piyasalar
- Etkin Para Politikası

CEVAP: C

ÇÖZÜM 4

GENEL KÜLTÜR - GENEL YETENEK ÇÖZÜMLERİ

1. "zevкли", "en sevdiği", "ilginç", yol aheste aheste yükselerek" ifadeleri öznelliği, yorumu bildirir. Oysa (V) numaralı cümlede yorum yapılmamış, yani "nesnel"dir.

CEVAP: E

2. (I), (II), (III) ve (IV) numaralı cümlelerde bir toplumdaki köklü değişimleri hazırlayan olaylar ve arka planlarından söz edilirken (V) ve (VI) numaralı cümleler Tanzimat'tan Cumhuriyet Dönemi'ne kadar oluşan edebi hareketlerden söz edilmektedir.

CEVAP: D

3. "Ahmet Mithat ile başlayıp Hüseyin Rahmi ile devam eden halkçı edebiyat anlayışını sürdürmeyi tercih etmiştir." I. Edebiyatımızda bir geleneğin devam ettiricisi olduğunun göstergesidir. Çevirilerle üne kavuştuğuna (Ahmet Mithat Efendi'nin dikkatini çekmesi üne kavuştuğunu göstermez.), edebiyattan çok gazeteciliğin öne çıktına dair bir açıklama yoktur (Hem edebiyatçılığında hem gazeteciliğinden söz ediliyor.).

CEVAP: A

4. A → "...çağdaş dünyada benzer özelliklerin hızla artması"

B → "...farklı özellikler taşıyan koşullarının etkisiyle oluşur."

C → "benzer biçimde düşünür."

D → "Ulusal bir nitelik taşımaktadır."

Parçada E seçeneğindeki ifadenin karşılığı yoktur.

CEVAP: E

5. Sayılar ayrı yazılır: kırk beş

CEVAP: E

6. "yaslayarak" sözcüğü "-arak/-erek" zarf-fiil ekini almıştır. Zarf-fiil eklerinden sonra herhangi bir noktalama işareti kullanılmaz.

CEVAP: D

$$7. \frac{10! - 9.8!}{8!} = \frac{10.9.8! - 9.8!}{8!} = \frac{8!(10.9 - 9)}{8!} = 90 - 9 = 81$$

CEVAP: C

8. K = 2 alırsak;

$$2 + L = 9 \quad L + M = 10$$

$$L = 7 \quad 7 + M = 10$$

$$M = 3$$

K = 2 aldığımızda M = 3 bulduk. K ≠ 2 olduğuna göre M ≠ 3 olur.

CEVAP: C

9. Tuncay x, 3 kardeşinin yaşları ortalaması a olsun.

$$x = 2a \text{ ve } 3 \text{ kardeşinin yaşları toplamı } 3a \text{ olur.}$$

2 yıl sonra Tuncay x + 2 yaşında, 3 kardeşinin yaşları toplamı 3a + 6 olur.

$$\frac{x + 2 + 3a + 6}{4} = 17$$

$$x + 3a + 8 = 68$$

$$2a + 3a = 60$$

$$5a = 60$$

$$a = 12$$

$$x = 2a = 2.12 = 24$$

CEVAP: C

$$\begin{aligned}
 10. \quad x - y &= 1 & x - y &= 1 \\
 x + y &= \sqrt{3} & x - 1 &= y \\
 \hline
 2x &= \sqrt{3} + 1 & x^2 - 2x + 1 &= y^2 \\
 x &= \frac{\sqrt{3} + 1}{2} & x^2 - y^2 &= 2x - 1
 \end{aligned}$$

$$\begin{aligned}
 x^2 - y^2 + 2x - 2y &= x^2 - y^2 + 2(x - y) \\
 &= 2x - 1 + 2 \cdot 1 = 2x - 1 + 2 = 2x + 1
 \end{aligned}$$

$$\begin{aligned}
 &= 2 \cdot \frac{\sqrt{3} + 1}{2} + 1 \\
 &= \sqrt{3} + 2
 \end{aligned}$$

CEVAP: E

$$\begin{aligned}
 11. \quad \text{Gündüz Grubu} & & \text{Akşam Grubu} \\
 6 & & 4
 \end{aligned}$$

$$x \text{ gün gelirse} \quad x + 5 \text{ gün gelir}$$

Toplam alınan ders saatleri eşittir.

$$6x = 4(x + 5)$$

$$6x = 4x + 20$$

$$2x = 20$$

$$x = 10$$

Herhangi bir denklemde $x = 10$ değeri yazılırsa

$$6 \cdot 10 = 60$$

CEVAP: A

12.

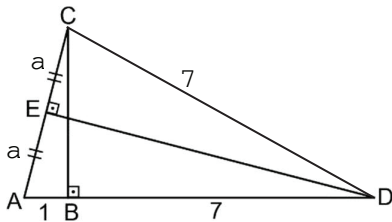

DCA ikiz kenar üçgen ve $|DC| = 7$ olur.
ABC ve AED üçgenleri benzerdir.

$$\frac{a}{1} = \frac{8}{2a}$$

$$2a^2 = 8$$

$$a^2 = 4$$

$$a = 2$$

$$IACI = 2a = 2 \cdot 2 = 4$$

CEVAP: B

13. İslamiyet öncesi Türk Devletlerinde kullanılan bazı kelimeler ve anlamları şu şekildedir:

Apa: Saray görevlisi	Kurgan (Toy): Meclis	Terken: Hatun
Aygucu (Üge): Başbakan	Kün: Halk ***	Tirkeş: Okçu
Balbal: Mezar başına konulan taş heykel	Orun: Kurultayda her boyun oturacağı yer	Tigin: Şehzade
Balık: Şehir	Oğuş: Aile	Toy: Meclis-Şölen
Bedizçi: Uygurlarda ressam	Ongun: Kutsal hayvan	Toygun: Meclis üyeleri
Böri: Ordu komutanı	Noyan: Ordu komutanı	Tudun: Vergi memuru
Emçi (Otacı): Tabib	Örgin: Taht	Tutuk: Uygurlarda boy reisi
Burkan: Uygurlarda tapınak	Ötüken: Başkent	Uçmağ: Cennet
Ebi: Hükümet konağı	Ricat: Sahte geri çekilme	Uruk: Sülale
Budun (Bodun): Boylar birliği, millet	Subaşı (Tarkan-Tarhan): Askeri komutan	Yabgu: Hükümdar kardeşin yöneticilik yaparken aldığı unvan
İl (El): Devlet	Sagu: Ağıt	Ülüş: Paylaşmak
İnal: Şehzade eğitmeni	Şad: Vezir	Yargu: Mahkeme
Keneş (Kengeç): Danışma Meclisi	Şaman (Kambaksı): Din adamı	Yarlıg: Hükümdarın emri
Könilik: Adalet	Tamu: Cehennem	Yelme: Keşif kolu
Kurgan: Mezar	Tarıgçı: Çiftçi	Yuğ: Ölü gömme töreni

CEVAP: A

14. Askerlik işlerine bakan divan **Arz Divanıdır** ve bu divanın başındaki kişiye de Emiri Arz ya da Arzul Ceyş denir. (Büyük Selçuklu Devletinde diğer divanlar ile ilgili ayrıntılı bilgi için yukarıda yer alan 2020 İcra Müdürlüğü sorusunun cevabına bakabilirsiniz.)

CEVAP: A

15. Seçeneklerde verilen edebi eserlere bakacak olursak;

ESERİN ADI	YAZARI	DÖNEM	ÖZELLİKLERİ
Muhakemetü'l Lügateyn	Ali Şir Nevai	Timur Devleti	<ul style="list-style-type: none"> Türkçe'nin "Farsça"-dan üstün olduğunu anlatmak için yazılmıştır.
Atabetü'l Hakayık	Edip Ahmet Yükneki	Karahanlılar	<ul style="list-style-type: none"> Öğüt ve ahlak kitabıdır. Anlamı "Gerçeklerin Eşiği"dir. Uygur Alfabetesi ile yazılmıştır. Karahanlı hükümdarı Muhammed Dad İspehsalar Bey'e sunulmuştur.
Divan-ı Hikmet	Hoca Ahmet Yesevi (ilk Türk Mutasavvıf)	Karahanlılar	<ul style="list-style-type: none"> "Ahmet Yesevi" yazmıştır. İslamın esaslarını Türkçe öğretmeye çalışmıştır. Peygamberin hayatı işlenmiştir. Yunus Emre, Hacı Bektaşî Veli, Hacı Bayram Veli'ye temel olmuştur.
Kutadgu Bilig (Siyasetname)	Yusuf Has Hacip	Karahanlılar	<ul style="list-style-type: none"> Türk - İslam edebiyatının ilk örneğidir. Mutluluk veren bilgi anlamındadır. İdeal devlet yönetiminden bahseder. Uygur Alfabetesi ile yazılmıştır. "Doğu Karahanlı" hükümdarı "Uluğ Kara Buğra Han"a sunulmuştur.

Şehname	Firdevsi (935 - 1025)	GAZNELİLER	<ul style="list-style-type: none"> İran - Turan savaşları anlatılmıştır. Bu destanda İskit hükümdarı "Alper Tunga" - "Afrasyap" olarak anlatılmıştır. Gazneli "Sultan Mahmud"a sunulmuştur. Sultan Mahmud "Firdevsi"ye altın yerine gümüş para vermiştir. Firdevsi bunun üzerine Gazneli Mahmud için "Hicviye" adlı eserini yazmıştır.
---------	--------------------------	------------	---

Görüldüğü üzere Şehname, Türk tarihi, kültürü ve edebiyatı ile ilgili değildir, İran-Turan savaşlarını anlatan İran-Fars kültürüne yönelik bir eserdir.

CEVAP: C

16. Darülfünun, Tanzimat Dönemi'nde, 1863 yılında açılan üniversite düzeyinde okuldur. Darülfünun'da felsefe, edebiyat, tabii bilimler, matematik ve hukuk bölümleri vardı. (Osmanlı Devleti'nde yardım ve sağlık kuruluşları ile ilgili diğer kurum ve bilgiler için yukarıda yer alan 2022 Aralık İcra Müdürlüğü sınavının çözümüne bakabilirsiniz.)

CEVAP: C

17. **Sened-i İttifak (1808):**

- II. Mahmut padişah olduktan sonra Ayanlarla Sened-i İttifak adı verilen bir belge imzalamıştır.
- Bu belgenin imzalanmasında II. Mahmut'un tahata çıkmasında büyük rolü olan "**Ruşçuk Ayanı**" "**Alemdar Mustafa Paşa**" etken olmuştur.
- Ayanlar kendi bölgelerindeki nüfuzlu ve zengin kişileri olup, merkezi otoriteyi tehdit etmişlerdir.

Sened-i İttifak'a göre;

- Ayanlar devlet otoritesini taniyacak ve yapılan ıslahatları destekleyeceklerdir.
- Ayanlar buldukları bölgelerde halka adil davranacaktır.
- Ayanlar kendi bölgelerinde devletin vergi ve asker toplamasına yardım edeceklerdir.
- Ayanlık babadan oğula geçecektir.

Sened-i İttifak'ın Önemi:

- Padişah, Ayanların gücünü resmen tanımıştır.
- Padişahın yetkileri ilk kez sınırlandırılmıştır.
- Osmanlı Devleti'nde ilk demokratikleşme hareketidir.
- Halk hareketi değildir. Avrupa'nın etkisi yoktur.
- "İngiltere"de kral ve soylular arasında yapılan "1215 tarihli Magna Carta"ya hükümdarın yetkilerini kısıtlaması bakımından benzetilmektedir.
- Osmanlı Devleti'nde daha sonra gerçekleştirilen "Meşrutiyet" hareketlerinde kullanılmamıştır. Sınırlı bir etkisi olmuştur.
- "Alemdar Mustafa Paşa"nın Yeniçeriler tarafından öldürülmesi ile 1808 tarihinde kaldırılmıştır.

CEVAP: C**18. Millî Mücadele Dönemi'nde İSTANBUL'DA kurulan YARARLI cemiyetler:**

- Milli Kongre Cemiyeti
- Vahdet-i Milliye
- Gizli Karakol Cemiyeti

Millî Mücadele Dönemi'nde İSTANBUL'DA kurulan ZARARLI cemiyetler:

- Mavri Mira Cemiyeti (Rumlar)
- Kordos Cemiyeti (Rumlar)
- Wilson İlkeleri Cemiyeti

Redd-i İlhak cemiyeti yararlı bir cemiyet olup 14 Mayıs 1919'da "İzmir Müdafaa-i Hukuk Cemiyeti"nin adını değiştirmesiyle İzmir'de kurulmuştur.

CEVAP: C**19. Sivas Kongresinde Alınan Kararlar:**

- Erzurum Kongresi kararları bazı değişiklik ve ilavelerle kabul edilerek tüm ulusa maledildi.
- **Ulusal örgütler "Anadolu ve Rumeli Müdafaa-i Hukuk Cemiyeti" adı altında birleştirildi.**
- "Manda ve himaye" kesin olarak reddedildi.
- "Temsilciler Kurulu"nun yetkileri genişletilip, üye sayısı 9 kişiden 15'e artırılarak tüm vatani temsil eder hale getirildi.
- "Ali Fuat Cebesoy", "Batı Cephesi Kuvay-i Milliye Komutanlığı"na tayin edildi.
- "İrade-i Milliye" adıyla bir gazete çıkarılması kabul edildi.
- "Mebusan Meclisi"nin toplanması çalışmalarına devam edilmesi kararlaştırıldı.

CEVAP: A

- 20.** Mondros Ateşkesi'nin 7. maddesi ile Anadolu'da başlayan işgallere karşı halkın kendi bölgesinde kurduğu direniş kuvvetlerine Kuvay-i Milliye denir. Kuvay-i Milliye düzensiz ve dağınık milis güçlerdir. Bölgesel silahlı gruplardır. Belli bir merkeze bağlı değildirler. Askerlik konusunda donanıma sahip değildir. İhtiyaçları bölge halkınca karşılanmıştır. İşgale uğrayan ve işgal edilmemiş bölgeleri savunmuşlardır. Direniş azmi oluşturmuşlardır. Düzenli ordu kuruluncaya kadar zaman zaman kazandırmışlardır. Düşmanın ilerleyişi yavaşlatmışlardır. TBMM'nin açılıp 8 Kasım 1920'de düzenli ordunun kurulması ile Kuvay-i Milliye Birlikleri Milli Savunma Bakanlığı'na bağlanmıştır.

CEVAP: B**21. Büyük Taarruz ve Başkomandan Meydan Muharebesi (26 Ağustos - 9 Eylül 1922):**

- Türk ordusu Sakarya zaferi sonrasında, Büyük Taarruz için uzun bir hazırlık dönemine girdi.
- Ateşkes ve barış görüşmelerinden sonuç alınamayınca 1922 yılında hazırlıklara hız verildi.
- Mustafa Kemal Paşa'nın başkomutanlık yetkisi 5 Mayıs 1922'de sona erdi.
- Meclis, 20 Temmuz 1922'de Başkomutanlık görevini süresiz olarak Gazi Mustafa Kemal Paşa'ya verdi.
- Büyük Taarruz, 26 Ağustos 1922'de **Afyon** üzerinden başladı.
- 27 Ağustos 1922'de **Afyon Yunanlılardan alındı.** 30 Ağustos'ta **Aslıhanlar ve Dumlupınar'da** düşman ordusu imha edildi.
- Mustafa Kemal Paşa "Ordular ilk hedefiniz Akdeniz'dir. İleri" emrini verdi.
- Türk ordusu, 2 Eylül'de "**Uşak**" ve "**Kütahya**", 9 Eylül'de "**İzmir**"e, 11 Eylül'de "**Bursa**"ya girdi.
- Yunanlıların 15 Mayıs 1919'da başlayan Anadolu'yu işgali 9 Eylül 1922'de sona erdi.

CEVAP: E**22. Montrö Boğazlar Sözleşmesi'nin önemi:**

- Türkiye'nin Boğazlarda kesin hakimiyeti sağlandı. Boğazlar sorunu, Misak-ı Milli'ye uygun olarak barışçı yollarla çözümlenmiş oldu.
- İngiltere ve SSCB antlaşmanın yapılması için Türkiye'yi desteklediler.
- Türkiye'nin dış politikada önemi arttı.
- Türkiye, Doğu Akdeniz'de güçlendi.
- Günümüzde Sovyetler Birliği'nin dağılmasından

MÜESSİR DENEMELERİ

MÜESSİR DENEMELERİ

sonra kurulan devletlerin Batı'ya açılmasında Boğazlar daha da önem kazandı.

CEVAP: D

23. Halkçılık:

- Halk; bir ülkede yaşayan, o ülkeyi vatan bilen, kaderini o ülkenin kaderine ve mutluluğuna bağlamış insanlara denir.
- Bu yönüyle halkçılık, milliyetçilik ilkesinin doğal bir sonucudur.
- Halkçılık ilkesine göre halk yönetimi kurulmalı ve halk yönetime katılmalıdır. Bu da Cumhuriyet ile eş anlamıdır.
- Sınıf kavramını ve sınıf çatışmasını reddeder.
- Temel amaç **sınıfsız, imtiyazsız ve kaynaşmış bir toplum** yaratmaktır.
- Atatürk Halkçılığı, kanun önünde eşitlik, adalet ve barışı esas almıştır.

Halkçılık ile ilgili anahtar kelimeler:

- | | |
|----------------------------|--------------------------|
| - Kanun önünde eşitlik | - Halka hizmet |
| - Sosyal devlet | - Halka hizmet |
| - Fırsat eşitliği | - Meslek grupları vardır |
| - Adalet | - Sınıf yoktur |
| - Türk halkını geliştirmek | - Zümre yoktur |

Halkçılık ilkesi doğrultusunda yapılan inkılaplar:

- Aşar Vergisinin kaldırılması
- Cumhuriyetin ilanı
- Medeni Kanunu'nun kabulü
- Halkevleri'nin açılması
- Kılık ve Kıyafet İnkılabı
- Soyadı Kanunu'nun kabulü
- Kadına siyasi haklar verilmesi
- Azınlıkların, Türk vatandaşı olarak kabul edilmesi

CEVAP: B

24. İstiklal Marşı'nın Kabulü (12 Mart 1921):

- Türk Kurtuluş Savaşı'nın devam ettiği dönemde bir milli marşa duyulan gereksinmeyi göz önüne alan "Milli Eğitim Bakanlığı", 1921 yılında bunun için bir yarışma düzenledi.
- Yarışmaya katılan şiirlerin hiçbirisi milli marş olmaya layık görülmedi. Böyle bir marşın ancak Mehmet Akif tarafından yazılabileceği ve para

meselesinden dolayı yarışmaya katılmadığı da ağızlarda dolaşıyordu.

- Milli Eğitim Bakanı Hamdullah Suphi'nin ısrarı üzerine para meselesinin kaldırıldığı söylenerek, Mehmet Akif'in yarışmaya katılması sağlandı (Mehmet Akif para ödülünü Darülaceze'ye bağışlamıştır).
- İstiklal Marşı, Hamdullah Suphi tarafından Meclis'te okundu. **12 Mart 1921 tarihinde** oy birliği ile Türk Ordusu'na ithaf edilen marş "İstiklal Marşı" olarak kabul edildi.
- 1930'a kadar Ali Rıfat Çağatay'ın bestesi kullanılmıştır. Günümüzde ise 1930 yılında Osman Zeki Üngör tarafından yapılan beste kullanılmaktadır.
- Kurtuluş Savaşını simgeleyen İstiklal Marşımız başımsız yaşama arzusunu dile getirmektedir.
- İstiklal Marşı, 1982 Anayasası'nda yer almıştır.

CEVAP: A

25. 1982 Anayasası'na göre milletvekili adayı olabilmek için görevinden çekilmesi gerekenler şunlardır:

- Hakimler ve savcılar
- Yüksek yargı organı mensupları
- Silahlı kuvvetler mensupları
- Yüksek öğretim kurumlarındaki öğretim elemanları
- Yüksek Öğretim Kurulu üyeleri
- Kamu kurum ve kuruluşlarının memur statüsündeki görevlileri ile yaptıkları hizmet bakımından işçi niteliği taşımayan diğer kamu görevlileri

Görüldüğü üzere işçilerin milletvekili adayı olmak için görevinden çekilmesi gerekmez.

CEVAP: B

26. 1982 Anayasası'na göre, Cumhurbaşkanı hakkında, bir suç işlediği iddiasıyla verilen önerge TBMM Genel Kurulunda görüşüldükten sonra, Meclis üye tam sayısının beşte üçünün (360) oyuyla soruşturma açılmasına karar verilebilir?

CEVAP: E

27.

2839 sayılı Milletvekili Seçimi Kanunu'na göre;

- Bir siyasi partiye mensup olsun veya olmasın seçilme yeterliğine sahip her Türk vatandaşı bu Kanun hükümlerine göre milletvekilliğine adaylığını koyabilir.
- Seçimlere katılma yeterliliği taşıyan siyasi partiler, ittifak yaparak seçime katılabilir. **İttifak yapan siyasi partiler, kendi aday listelerini verir.**
- **Siyasi partiler anlaşarak müşterek liste halinde aday gösteremezler.**
- Siyasi partilere kayıtlı olmayan kimselerin, herhangi bir siyasi parti tarafından aday gösterilmeleri, kendilerinin yazılı muvafakatlarına bağlıdır.
- Seçimlere katılma yeterliliği taşıyan siyasi partinin seçime katılmaması halinde, bu partinin üyesi, kendisinin ve üyesi olduğu siyasi partinin yazılı muvafakati alınarak, başka bir siyasi parti tarafından aday gösterilebilir (2018 yılında eklenmiştir.)
- Bir kimse aynı zamanda değişik siyasi partiden veya aynı partiden aynı seçim için birden fazla seçim çevresinden aday olamaz, aday gösterilemez ve seçilemez.
- Bağımsız adaylar da, aynı seçim için birden fazla seçim çevresinde aday olamaz ve seçilemez.
- Bir kimse Cumhurbaşkanlığına ve milletvekilliğine aynı anda aday olamaz ve aday gösterilemez.

CEVAP: C

28. TBMM İçtüzüğü'ne göre, seçimlerin yenilenmesine dair önergeler, **Anayasa Komisyonunda** görüşülür ve Anayasa Komisyonu raporu Genel Kurulda Gündemdeki bütün konularda önce görüşüldükten sonra açık oya sunulur.

CEVAP: D

29. 1982 Anayasası'na göre,

- TBMM üyelerinin ödenek, yolluk ve emeklilik işlemleri **kanunla** düzenlenir.
- Ödenğin aylık tutarı "en yüksek Devlet memurunun 1" almakta olduğu miktarı, yolluk da ödenek miktarının yarısını aşamaz.
- Ödenek ve yollukların en çok 3 aylığı önceden ödenebilir.

CEVAP: C

30. 1982 Anayasası'na göre;

- ✓ Türkiye Büyük Millet Meclisi ve Cumhurbaşkanlığı seçimleri 5 yılda bir aynı günde yapılır (m. 77/1).
- ✓ Cumhurbaşkanlığı seçiminde birinci oylamada gerekli çoğunluğun sağlanamaması halinde 101 inci maddedeki usule göre ikinci oylama yapılır (m. 77/3).
- ✓ Cumhurbaşkanı, kırk yaşını doldurmuş, yükseköğrenim yapmış, milletvekili seçilme yeterliliğine sahip Türk vatandaşları arasından, **doğrudan halk tarafından seçilir** (m. 101/1).

DİKKAT!

Cumhurbaşkanının doğrudan halk tarafından seçileceğine dair hüküm 2007 yılı Anayasa değişikliği ile getirilmiştir. Ancak, Cumhurbaşkanının halk tarafından seçilmesi ilk kez 2014 yılında yapılan seçimlerle gerçekleşmiştir.

- Genel oyla yapılacak seçimde, **geçerli oyların salt çoğunluğunu alan aday**, Cumhurbaşkanı seçilir. İlk oylamada bu çoğunluk sağlanamazsa, bu oylamayı izleyen ikinci pazar günü ikinci oylama yapılır. Bu oylamaya, ilk oylamada en çok oy almış iki aday katılır ve geçerli oyların çoğunluğunu alan aday, Cumhurbaşkanı seçilir (m. 101/5).
- İkinci oylamaya katılmaya hak kazanan adaylardan birinin herhangi bir nedenle seçime katılmaması halinde; ikinci oylama, boşalan adaylığın birinci oylamadaki sıraya göre ikame edilmesi suretiyle yapılır. İkinci oylamaya tek adayın kalması halinde, bu oylama referandum şeklinde yapılır. Aday, geçerli oyların salt çoğunluğunu aldığı takdirde Cumhurbaşkanı seçilir. Oylamada, adayın geçerli oyların çoğunluğunu alamaması halinde, sadece Cumhurbaşkanı seçimi yenilenir (m. 101/6).

DİKKAT!

İki türlü seçimlerle iki dereceli seçimi birbirine karıştırmamak gerekir. Türkiye'de 1946'dan beri tek dereceli seçim sistemi uygulanmaktadır.

- Seçimlerin tamamlanamaması halinde, yenisi göreve başlayıncaya kadar mevcut Cumhurbaşkanının görevi devam eder (m. 101/7).
- Cumhurbaşkanlığı seçimlerine ilişkin diğer usul ve esaslar kanunla düzenlenir (m. 101/8).
- Türkiye Büyük Millet Meclisi, üye tamsayısının beşte üç çoğunluğuyla seçimlerin yenilenmesine karar verebilir. Bu halde Türkiye Büyük Millet Meclisi genel seçimi ile Cumhurbaşkanlığı seçimi birlikte yapılır (m. 116/1).

1 En yüksek Devlet memuru, Cumhurbaşkanlığı İdari İşler Başkanı'dır. (Değerli arkadaşım, bu kişinin aldığı miktarı bilmen gerekmez. En yüksek devlet memuru olduğunu bil, yeter!)

- Cumhurbaşkanının seçimlerin yenilenmesine karar vermesi halinde, Türkiye Büyük Millet Meclisi genel seçimi ile Cumhurbaşkanlığı seçimi birlikte yapılır (m. 116/2).
- Seçimlerinin birlikte yenilenmesine karar verilen Meclisin ve Cumhurbaşkanının yetki ve görevleri, yeni Meclisin ve Cumhurbaşkanının göreve başlamasına kadar devam eder (m. 116/4).
- Bu şekilde seçilen Meclis ve Cumhurbaşkanının görev süreleri de beş yıldır (m. 116/4).
- Cumhurbaşkanının görev süresi beş yıldır. Bir kimse en fazla iki defa Cumhurbaşkanı seçilebilir (m. 101/2).
- Cumhurbaşkanı seçilen milletvekilinin Türkiye Büyük Millet Meclisi üyeliği sona erer (m. 101/4).
- Cumhurbaşkanının ikinci döneminde Meclis tarafından seçimlerin yenilenmesine karar verilmesi halinde, Cumhurbaşkanı bir defa daha aday olabilir (m. 116/3).

CEVAP: C

ORTAK ALAN ÇÖZÜMLERİ 4

1. Cumhurbaşkanı yardımcıları ve bakanlar hakkında görevleriyle ilgili suç işledikleri iddiasıyla, **Türkiye Büyük Millet Meclisi üye tamsayısının salt çoğunluğunun vereceği önergeyle** soruşturma açılması istenebilir. Meclis, önergeyi en geç bir ay içinde görüşür ve üye tamsayısının beşte üçünün gizli oyuyla soruşturma açılmasına karar verebilir. Soruşturma açılmasına karar verilmesi halinde, Meclisteki siyasi partilerin, güçleri oranında komisyona verebilecekleri üye sayısının üç katı olarak gösterecekleri adaylar arasından, her siyasi parti için ayrı ayrı ad çekme suretiyle kurulacak **15 KİŞİLİK BİR KOMİSYON** tarafından soruşturma yapılır. Komisyon, soruşturma sonucunu belirten raporunu iki ay içinde Meclis Başkanlığına sunar. Soruşturmanın bu sürede bitirilememesi halinde, komisyona bir aylık yeni ve kesin bir süre verilir. Rapor Başkanlığa verildiği tarihten itibaren on gün içinde dağıtılır ve dağıtımından itibaren on gün içinde Genel Kurulda görüşülür. Türkiye Büyük Millet Meclisi, üye tamsayısının üçte ikisinin gizli oyuyla Yüce Divana sevk kararı alabilir. Yüce Divan yargılaması üç ay içinde tamamlanır, bu sürede tamamlanamazsa bir defaya mahsus olmak üzere üç aylık ek süre verilir, yargılama bu sürede kesin olarak tamamlanır. Bu kişilerin görevde buldukları sürede, görevleriyle ilgili işledikleri iddia edilen suçlar bakımından, görevleri bittikten sonra da beşinci, altıncı ve yedinci fıkra hükümleri uygulanır. Yüce Divanda seçilmeye engel bir suçtan mahkûm edilen Cumhurbaşkanı yardımcısı veya bakanın görevi sona erer. Cumhurbaşkanı yardımcıları ve bakanlar, görevleriyle ilgili olmayan suçlarda yasama dokunulmazlığına ilişkin hükümlerden yararlanır.

TABLO: MECLİS SORUŞTURMASI

KİMLER HAKKINDA?	Cumhurbaşkanı yardımcılarını veya bakanlar hakkında istenebilir. Bu kişilerin görevde buldukları sürede, görevleriyle ilgili işledikleri iddia edilen suçlar bakımından, görevleri bittikten sonra da Meclis soruşturması yapılabilir.
KONUSU	Cumhurbaşkanı yardımcılarını ve bakanların görevleriyle ilgili işledikleri iddia edilen suçların soruşturulmasıdır.
MECLİS SORUŞTURMASI İÇİN ÖNERGE VERİLMESİ	Meclis üye tam sayısının salt çoğunluğunun (301) vereceği önerge ile Meclis soruşturması açılması istenebilir.
MECLİS SORUŞTURMASI AÇILMASI ÖNERGESİNİN GÖRÜŞÜLMESİ	Meclis 1 ay içinde bu önergeyi görüşür.
MECLİS SORUŞTURMASI AÇILMASI	Meclis üye tam sayısının beşte üçünün (360) gizli oyuyla soruşturma açılmasına karar verebilir.
MECLİS SORUŞTURMA KOMİSYONU	Soruşturma açılmasına karar verilmesi halinde, Meclisteki siyasi partilerin, güçleri oranında komisyona verebilecekleri üye sayısının üç katı olarak gösterecekleri adaylar (milletvekilleri) arasından, her siyasi parti için ayrı ayrı ad çekme suretiyle <u>15 kişilik bir komisyon</u> kurulur. <u>Soruşturma bu komisyon tarafından yapılır.</u>

MÜESSİR DENEMELERİ

MÜESSİR DENEMELERİ

KOMİSYONUN GÖREV SÜRESİ	<u>Meclis Soruşturma Komisyonu</u> , soruşturma sonucunda hazırladığı raporu 2 ay içinde Meclis Başkanlığına sunar. Soruşturma bu sürede bitirilemezse, komisyona 1 aylık yeni ve kesin bir süre verilir. (Bu süre içinde raporun TBMM Başkanlığı'na teslimi zorunludur.)
KOMİSYON RAPORUNUN MECLİS GENEL KURULUNDA GÖRÜŞÜLMESİ	Rapor, TBMM Başkanlığına verildiği tarihten itibaren 10 gün içinde dağıtılır. Dağıtımından itibaren 10 gün içinde Genel Kurulda görüşülür.
YÜCE DİVANA SEVK	Gerek görüldüğü takdirde ilginin Yüce Divana sevkine karar verilir. Yüce Divana sevk kararı TBMM üye tam sayısının (en az) üçte ikisinin (400) gizli oyuyla olur. Yüce Divan'a sevk kararı Cumhurbaşkanını yardımcısı veya bakanın görevini sona ERDİRMEZ.
YÜCE DİVAN YARGILAMASI	Yüce Divan yargılaması üç ay içinde tamamlanır, bu sürede tamamlanamazsa bir defaya mahsus olmak üzere üç aylık ek süre verilir, yargılama bu sürede kesin olarak tamamlanır. Yüce Divanda seçilmeye engel bir suçtan mahkûm edilen Cumhurbaşkanını yardımcısı veya bakanın görevi sona erer.

Soruşturma komisyonunun üye sayısı doğrudan Anayasa'da belirlenmiştir.

CEVAP: C

2. **Türkiye Büyük Millet Meclisi Başkanlığına bağlı** olarak kurulan Kamu Denetçiliği Kurumu **idarenin işleyişiyle ilgili şikâyetleri** inceler. (Anayasa m. 74/4) (2010 yılı Anayasa değişikliği eklenmiştir.)

Herkes, bilgi edinme ve kamu denetçisine başvurma hakkına sahiptir. (Anayasa m. 74/3) (2010 yılı Anayasa değişikliği)

Anayasa'ya göre, Kamu Başdenetçisi Türkiye Büyük Millet Meclisi tarafından gizli oyla 4 yıl için seçilir. Kamu Başdenetçisi seçimi en fazla dört türlü bir seçimdir. Buna göre;

- İlk iki oylamada üye tamsayısının üçte iki (400) çoğunluğu aranır. İlk iki oylamada bu çoğunluk sağlanamazsa üçüncü oylamaya geçilir.
- Üçüncü oylamada üye tamsayısının salt çoğunluğu aranır. Üçüncü oylamada salt çoğunluk sağlanamazsa, bu oylamada en çok oy alan iki aday için dördüncü oylama yapılır.
- Dördüncü oylamada en fazla oy alan aday seçilmiş olur. (Anayasa m. 74/5)

Kamu Başdenetçisinin Türkiye Büyük Millet Meclisi Genel Kurulu tarafından seçildiğine; ancak Kamu Denetçiliği Kurumunun TBMM Başkanlığına bağlı olduğuna dikkat etmek gerekir.

Kamu Denetçiliği Kurumunun kuruluşu, görevi, çalışması, inceleme sonucunda yapacağı işlemler ile Kamu Başdenetçisi ve kamu denetçilerinin nitelikleri, seçimi ve özlük haklarına ilişkin usul ve esaslar kanunla düzenlenir. (Anayasa m. 74/6)

DİKKAT

Kamu Başdenetçisi ile ilgili hükümler Anayasa'da yasama bölümünde değil; **"siyasi haklar ve ödevler"** başlığı altında düzenlenmiştir.

CEVAP: D

3. **A SEÇENEĞİ DOĞRUDUR:** TBMM Başkan seçimi gizli oylama ile yapılır. (Başkanvekili, katip üyeler ve idare amirlerinin belirlenmesinde gizli oylama şartı olmadığına dikkat etmek gerekir.)

B SEÇENEĞİ DOĞRUDUR: Türkiye Büyük Millet Meclisi Başkanı, Başkanvekilleri, üyesi buldukları siyasi partinin veya parti grubunun Meclis içinde

veya dışındaki faaliyetlerine; görevlerinin gereği olan haller dışında, Meclis tartışmalarına katılmazlar.

C SEÇENEĞİ DOĞRUDUR: Başkan ve oturumu yöneten Başkanvekili oy kullanamazlar.

D SEÇENEĞİ YANLIŞTIR: Meclis Başkanlığının boşalması halinde, yeni Başkan seçilinceye kadar, **en yaşlı Meclis Başkanvekili,** Geçici Başkanlık görevini yerine getirir (TBMM İçtüzüğü).

E SEÇENEĞİ DOĞRUDUR: Siyasi parti grupları Meclis başkanlığı için aday gösteremezler.

CEVAP: D

4. 1982 Anayasası'na göre, "Cumhurbaşkanı, seçildikten sonra bir veya birden daha fazla Cumhurbaşkanı yardımcısı atayabilir."

Cumhurbaşkanı yardımcıları göreviyle ilgili olan suçlarda Meclis soruşturması hükümlerine tabidir. Göreviyle ilgili suçlarda ise yasama dokunulmazlığına ilişkin hükümlerden yararlanırlar.

CEVAP: B

5. 1982 Anayasası'na göre, olağanüstü hallerde Cumhurbaşkanı, olağanüstü halin gerekli kıldığı konularda, Cumhurbaşkanlığı kararnamesi çıkarabilir. Kanun hükmündeki bu kararnameler Resmî Gazete yayımlanır, aynı gün Meclis onayına sunulur.

Savaş ve mücbir sebeplerle Türkiye Büyük Millet Meclisinin toplanamaması hâli hariç olmak üzere; olağanüstü hal sırasında çıkarılan Cumhurbaşkanlığı kararnameleri ÜÇ (3) AY İÇİNDE Türkiye Büyük Millet Meclisinde görüşülür ve karara bağlanır. Aksi halde olağanüstü hallerde çıkarılan Cumhurbaşkanlığı kararnamesi kendiliğinden yürürlükten kalkar.

CEVAP: C

6. TBMM, Anayasa Mahkemesine 3 üye seçer. Türkiye Büyük Millet Meclisi; iki üyeyi Sayıştay Genel Kurulunun kendi başkan ve üyeleri arasından, her boş yer için gösterecekleri üçer aday içinden, bir üyeyi ise baro başkanlarının serbest avukatlar arasından gösterecekleri üç aday içinden yapacağı gizli oylamayla seçer.

CEVAP: A

7. Kanun, Cumhurbaşkanlığı kararnamesi veya Türkiye Büyük Millet Meclisi İçtüzüğü ya da bunların hükümleri, iptal kararlarının Resmî Gazetede yayımlandığı tarihte yürürlükten kalkar. Gereken hallerde Anayasa Mahkemesi iptal hükmünün yürürlüğe gireceği tarihi ayrıca kararlaştırabilir. Bu tarih, kararın Resmî Gazetede yayımlandığı günden başlayarak **bir yılı geçemez.**

CEVAP: E

8. 1 sayılı Cumhurbaşkanlığı Teşkilatı Hakkında Cumhurbaşkanlığı Kararnamesi'nin 20. maddesinde Cumhurbaşkanlığı bünyesinde görev yapacak olan politika kurulları sayılmıştır.

Politika kurulları şunlardır:

- Bilim, Teknoloji ve Yenilik Politikaları Kurulu.
- Eğitim ve Öğretim Politikaları Kurulu.
- Ekonomi Politikaları Kurulu.
- Güvenlik ve Dış Politikalar Kurulu.
- Hukuk Politikaları Kurulu.
- Kültür ve Sanat Politikaları Kurulu.
- Sağlık ve Gıda Politikaları Kurulu.
- Sosyal Politikalar Kurulu.
- Yerel Yönetim Politikaları Kurulu.

Buna göre Cumhurbaşkanlığı bünyesinde Din Hizmetleri Politika Kurulu bulunmamaktadır.

(NOT: Öğrencilerin Cumhurbaşkanlığı Politika Kurulları ile Cumhurbaşkanlığı Ofislerini birbirine karıştırmaması gerekmektedir. Cumhurbaşkanlığı ofislerinin kamu tüzel kişiliği varken politika kurullarının kamu tüzel kişiliği bulunmamaktadır.) Cevap C'dir.

9. Kamu kurumu niteliğindeki meslek kuruluşları 1982 Anayasası'nın 135. maddesinde düzenlenmiştir. Buna göre; "*Kamu kurumu niteliğindeki meslek kuruluşları ve üst kuruluşları; belli bir mesleğe mensup olanların müşterek ihtiyaçlarını karşılamak, mesleki faaliyetlerini kolaylaştırmak, mesleğin genel menfaatlere uygun olarak gelişmesini sağlamak, meslek mensuplarının birbirleri ile ve halk ile olan ilişkilerinde dürüstlüğü ve güveni hakim kılmak üzere meslek disiplini ve ahlakını korumak maksadı ile **kanunla kurulan** ve organları kendi üyeleri tarafından kanunda gösterilen usullere göre yargı gözetimi altında, gizli oyla seçilen **kamu tüzelkişilikleridir.***" Her ne kadar anayasada kamu tüzel kişiliklerinin kanunla ve Cumhurbaşkanlığı Kararnamesi ile kurulacağı düzenlenmişse de kamu kurumu niteliğindeki meslek kuruluşlarının kanunla kurulacağı anayasada açıkça düzenlenmiştir. Dolayısıyla kamu kurumu niteliğindeki meslek kuruluşlarının Cumhurbaşkanlığı Kararnamesiyle kurulması mümkün değildir.

sıyla kamu kurumu niteliğindeki meslek kuruluşlarının Cumhurbaşkanlığı Kararnamesiyle kurulması mümkün değildir.

Kamu kurumu niteliğindeki meslek kuruluşlarının merkezi idareden bağımsız kamu tüzel kişilikleri bulunmaktadır. Dolayısıyla merkezi idare ile bu kuruluşlar arasındaki ilişki hiyerarşi değil vesayet ilişkisidir.

CEVAP: E

10. İdari kolluk, kendi içinde "*genel idari kolluk*" ve "*özel idari kolluk*" olmak üzere ikiye ayrılmaktadır. Özel idari kolluk, "mahalli idare kolluğu" ve "hizmet kollukları" olmak üzere iki grupta toplanır

Genel idari kolluk makamları şunlardır:

- Cumhurbaşkanı
- İçişleri Bakanı
- Vali
- Kaymakam

Mahalli idari kolluk makamları şunlardır:***İl Özel Kolluk Makamları**

- İl Genel Meclisi
- İl Encümeni
- Vali

***Belediye Kolluk Makamları**

- Belediye Meclisi
- Belediye Encümeni
- Belediye Başkanı

***Köy Kolluk Makamları**

- İhtiyar Heyeti
- Muhtar

Buna göre D şıkkında yer alan İçişleri Bakanı özel değil gene idari kolluk makamıdır.

CEVAP: D

11. 5442 sayılı İl İdaresi Kanunu'nun ikinci maddesine göre yeniden köy kurulması veya yerinin değiştirilmesi İçişleri Bakanlığı'nın onayı ile olur.

CEVAP: A

12. İdarenin taraf olduğu sözleşmeler "idari sözleşmeler" ve "özel hukuk sözleşmeleri" olmak üzere ikiye ayrılır. İdari sözleşmeler idare hukuku kurallarına tabidir ve bu sözleşmelerden kaynaklanan uyumsuzluklar idari yargının görev alanına girer. Özel hukuk sözleşmelerinden kaynaklanan uyumsuzluklar ise özel hukuk kurallarına tabidir ve bu sözleşmelerden kaynaklanan uyumsuzluklar adli yargının görev alanına girer.

İdarenin taraf olduğu bir sözleşmenin idari sözleşme olabilmesi için şu şartların hepsini **birlikte** sağlaması gerekmektedir:

- Sözleşmenin taraflarından en az birisinin idare olması gerekir.
- Sözleşmenin konusunun bir kamu hizmetinin yürütülmesine ilişkin olması gerekir.
- Sözleşme ile idareye üstün ayrıcalıklar tanınmış olması gerekir.

Buna göre bir idari sözleşmenin idari sözleşme olabilmesi için taraflardan en az birinin idare olması gerekir ancak bu durum taraflardan birisinin idare olduğu her sözleşmenin idari sözleşme olması sonucunu doğurmaz. Aynı şekilde bir sözleşmenin idari sözleşme olabilmesi için sözleşmenin konusunun bir kamu hizmetinin yürütülmesine ilişkin olması gerekir ancak bu durum konusu bir kamu hizmetinin yürütülmesine ilişkin her sözleşmenin idari sözleşme olacağı anlamına gelmez. Bir kamu hizmetinin yürütülmesine ilişkin sözleşmenin özel hukuk sözleşmesi şeklinde düzenlenmesi de mümkündür.

Bir idari sözleşmenin idari sözleşme olabilmesi için taraflardan **en az birinin** idare olması gerekir. Dolayısıyla her iki tarafı da idare olan bir sözleşmenin idari sözleşme olmasının önünde, diğer şartların da sağlanması şartıyla, herhangi bir engel yoktur.

CEVAP: E

13. İdari işlemler tek yanlılık, icrailik, re'sen icra edilebilirlik ve hukuka uygunluk karinesinden yararlanma özelliklerine sahiptir. Bir idari işlemin aksi ispat edilene kadar hukuka uygun kabul edilmesi, idari işlemlerin hukuka uygunluk karinesinden yararlanma özelliklerinin bir sonucudur.

CEVAP: C

14. Devlet memuru olabilmenin genel şartları 657 sayılı Devlet Memurları Kanunu'nun 48. maddesinde sayılmıştır. Buna göre bir kişinin devlet memuru olabilmesi için diğer şartların yanında **kasten işlenen bir suçtan dolayı bir yıl veya daha fazla süreyle hapis cezasından mahkûm olmamış olması** gerekmektedir.

I numaralı öncülde kasten değil taksirle işlenen bir suçtan dolayı hapis cezası söz konusudur. **Bir yıl veya daha uzun süreli de olsa taksirle işlenen bir suç dolayısıyla ile hapis cezasına mahkûm edilmiş olma devlet memuru olmaya engel değildir.**

II numaralı öncülde kasten işlenen bir suç dolayısıyla ile adli para cezası söz konusudur. Devlet Memurları Kanunu'nda adli para cezası değil hapis cezası devlet memurluğuna engel bir durum olarak düzenlenmiştir. Bundan dolayı **ister kasten ister taksirle işlenen bir suç dolayısıyla olsun, adli para cezasına mahkûm edilmiş olmak devlet memuru olmaya engel değildir.**

III numaralı öncülde kasten işlenen bir suç dolayısıyla ile verilen hapis cezası hükmünün açıklanmasının geri bırakılması söz konusudur. Hükmün açıklanmasının geri bırakılması halinde, ortada açıklanmış bir mahkûmiyet söz konusu olmadığı için bu durum da devlet memuru olmaya engel değildir.

CEVAP: E

15. Danıştay'ın ilk derece mahkemesi sıfatıyla baktığı davalarda verdiği kararlara karşı ilgili idari veya vergi dava daireleri kuruluna temyiz başvurusunda bulunulabilir. Sorunun çözülebilmesi için Danıştay 5. Dairesi'nin idari dava dairesi mi yoksa vergi dava dairesi mi olduğunun bilinmesi gerekmektedir. Danıştay'da biri idari dokuzu dava olmak üzere 10 daire bulunmaktadır. Danıştay Kanunu'nun 27. maddesine göre; dava dairelerinden Üçüncü, Dördüncü, Yedinci ve Dokuzuncu daireler vergi dava dairesi; diğer dava daireleri ise idari dava dairesi olarak görev yapar. Buna göre 5. Daire idari dava dairesidir. Dolayısıyla ile bu daire tarafından verilen karara karşı yapılacak olan temyiz başvurusu İdari dava Daireleri Genel Kurulu tarafından karara bağlanır.

CEVAP: E

16. 1982 Anayasası'nın 158. maddesine göre Uyuşmazlık Mahkemesi adli ve idari yargı mercileri arasındaki görev ve hüküm uyumsuzluklarını kesin olarak çözümlenmeye yetkilidir.

A ve B şıklarında yer alan mahkemelerin ikisi de idari yargı kolunda yer alan mahkemelerdir. Dolayısıyla aynı yargı kolu içinde yer alan bu mahkemeler arasında çıkan görev uyumsuzlukları Uyuşmazlık Mahkemesi tarafından değil idari yargı kolunun kendi içinde karara bağlanır.

Anayasanın 158. Maddesine göre; "*diğer mahkemelerle, Anayasa Mahkemesi arasındaki görev uyumsuzluklarında, Anayasa Mahkemesinin kararı esas alınır.*" Dolayısı ile Anayasa Mahkemesi ile diğer mahkemeler arasında, Uyuşmazlık Mahkemesi tarafından karara bağlanması gereken bir uyumsuzluk çıkması mümkün değildir.

Anayasanın 160. Maddesine göre; "*Vergi, benzeri mali yükümlülükler ve ödevler hakkında Danıştay ile Sayıştay kararları arasındaki uyumsuzluklarda Danıştay kararları esas alınır.*" Dolayısıyla Danıştay ile Sayıştay arasında da Uyuşmazlık Mahkemesi tarafından karara bağlanması gereken bir uyumsuzluğun çıkması mümkün değildir.

C şıkında yer alan mahkemelerden idare mahkemesi idari yargı kolunda, asliye hukuk mahkemesi ise adli yargı kolunda yer almaktadır. Dolayısı ile şıklardan sadece C'de belirtilen mahkemeler arasında, Uyuşmazlık Mahkemesi tarafından karara bağlanacak bir görev veya hüküm uyumsuzluğu çıkması mümkündür.

CEVAP: C

17. İvedi yargılama usulü, 2577 sayılı İdari Yargılama Usulü Kanunu'nun 20/A maddesinde düzenlenmiştir. Buna göre;

- Dava açma süresi 30 gündür
- Yürütmenin durdurulması talebinden bulunulabilir ancak yürütmenin durdurulması talebine ilişkin verilen kararlara karşı itiraz edilemez.
- Davalar dosyanın tekemmülünden itibaren en geç 1 ay içerisinde karara bağlanır.
- İlk derece mahkemeleri tarafından verilen kararlara karşı 15 gün içinde doğrudan temyiz yoluna başvurulabilir.

CEVAP: B

18. İlk inceleme konuları, 2577 sayılı İdari Yargılama Usulü Kanunu'nun 14. maddesinde sayılmıştır. Buna göre;

- Görev ve yetki,
- İdari merci tecavüzü,
- Ehliyet,
- İdari davaya konu olacak kesin ve yürütülmesi gereken bir işlem olup olmadığı,
- Süre aşımı,
- Husumet,
- Dava dilekçelerinin 3 ve 5. maddelere uygun olup olmadıkları

İlk inceleme aşamasında **sırasıyla** incelenir.

CEVAP: D

19. İdari yargılama usulünde hangi hallerde Hukuk Usulü Muhakemeleri Kanunu hükümlerinin uygulanacağı 2577 sayılı İdari Yargılama Usulü Kanunu'nun 31. maddesinde düzenlenmiştir. Buna göre; "*Bu Kanunda hüküm bulunmayan hususlarda; hakim in davaya bakmaktan memnuiyeti ve reddi, ehliyet, üçüncü şahısların davaya katılması, davanın ihbarı, tarafların vekilleri, dosyanın taraflar ve ilgililerce incelenmesi, feragat ve kabul, teminat, mukabil dava, bilirkişi, keşif, delillerin tespiti, yargılama giderleri, adli yardım hallerinde ve duruşma sırasında tarafların mahkemenin sukununu ve inzibatını bozacak hareketlerine karşı yapılacak işlemler, elektronik işlemler ile ses ve görüntü nakledilmesi yoluyla duruşma icrasında Hukuk Usulü Muhakemeleri Kanunu hükümleri uygulanır.*"

Dava açma süreleri, 2577 sayılı Kanun'da ayrıntılı bir şekilde düzenlenmiş olup bu sürelere dair Hukuk Usulü Muhakemeleri Kanunu hükümlerinin uygulanacağına dair herhangi bir düzenleme yoktur. Aynı şekilde duruşma, bağlantı dava, kanun yolları, yürütmenin durdurulması, açıklama, yargılamanın yenilenmesi vb. İYUK'ta yer alan konular için sadece İYUK hükümleri uygulanır.

CEVAP: A

20. Aralarında görev uyumsuzluğu çıkan Ankara İdare Mahkemesi ile Samsun Vergi Mahkemesi'nden ikisi de idari yargı kolunda yer alan mahkemelerdir. Dolayısı ile bu mahkemeler arasında çıkan görev uyumsuzluğu Uyuşmazlık Mahkemesi tarafından değil idari yargı kolunun kendi içinde karara bağlanır.

Aralarında görev uyumsuzluğu çıkan mahkemelerin her ikisi de aynı bölge idare mahkemesinin yargı çevresinde bulunuyorsa bu görev uyumsuzluğu o bölge idare mahkemesi tarafından karara bağlanır.

Olayda aralarında görev uyuşmazlığı çıkan Ankara İdare Mahkemesi ile Samsun Vergi Mahkemesi farklı bölge idare mahkemelerinin yargı çevresinde yer alan mahkemelerdir. Dolayısı ile bu mahkemeler arasında çıkan görev uyuşmazlıkları Samsun veya Ankara Bölge İdare Mahkemesi tarafından karara bağlanamaz.

Farklı bölge idare mahkemelerinin yargı çevresinde yer alan mahkemeler arasında çıkan görev uyuşmazlıkları Danıştay tarafından karara bağlanır. Bu uyuşmazlığı karara bağlamaya yetkili Danıştay organı ise Başkanlar Kurulu'dur.

CEVAP: E

21. İl özel idaresi ve belediyelerin seçimle gelen organlarının organlık sıfatının kaybına ilişkin uyuşmazlıklar Danıştay 8'inci Dairesi tarafından karara bağlanır. Bu karara karşı 15 gün içinde Danıştay İdari Dava Daireleri Kurulu'na itiraz edilebilir. Acelesi olan öğrencilerin atlamış olduğu C şıkkındaki İdari İşler Kurulu, adından da anlaşılacağı üzere, yargısal değil idari bir organdır.

CEVAP: E

22. Vekilin azli veya istifasının, mahkeme ve karşı taraf bakımından hüküm ifade edebilmesi için, bu konudaki beyanın dilekçeyle bildirilmesi veya tutanağa geçirilmesi ve gerektiğinde ilgisine yapılacak tebligat giderinin de peşin olarak ödenmesi zorunludur. İstifa eden vekilin vekâlet görevi, istifanın müvekkiline tebliğinden itibaren iki hafta süreyle devam eder. Vekilin istifa etmiş olması hâlinde, vekâlet veren davayı takip etmez ve başka bir vekil de görevlendirmez ise tarafın yokluğu hâlinde uygulanacak hükümlere göre işlem yapılır.

CEVAP: C

23. Hâkimin davaya bakarken artık tarafsız kalamayacağından kuşku duyulması hallerinde hâkimin reddi kurumu düzenlenmiştir. Ret sebeplerinin varlığı halinde hakimin davadan "çekilmesi" söz konusu olacaktır. Hakimin reddini gerektiren sebepler, yasaklılık halleri gibi sınırlı olarak düzenlenmiş, örnek vermek (tadadi) suretiyle kanunda yer

almıştır. Hakimin reddi sebeplerine, hakimin uyuşmazlıkta arabuluculuk veya uzlaştırmacılık yapmış bulunması örneği de eklenmiştir.

Hâkimin reddi sebebinin bilen tarafın, ret talebini en geç ilk duruşmada ileri sürmesi gerekir. Taraf, ret sebebinin davaya bakıldığı sırada öğrenmiş ise en geç öğrenmeden sonraki ilk duruşmada, yeni bir işlem yapılmadan önce bu talebini hemen bildirmek zorundadır. Belirtilen sürede yapılmayan ret talebi dinlenmez. Bu şartlar altında ret talebi en geç hüküm verilinceye kadar yapılabilir. **Yapılan ret talebi geri alınamaz.**

CEVAP: B

24. Kira tespit davalarında sulh hukuk mahkemesi görevlidir ve basit yargılama usulü uygulanır. Aynı şekilde iş hukuku davalarında basit yargılama usulü uygulanır. Ancak aile mahkemelerinde yazılı yargılama usulü uygulanır. Bunun istisnası nafaka ve velayete ilişkin davalardır. Nafaka ve velayete ilişkin davalarda basit yargılama usulü uygulanır.

CEVAP: C

25. **Aşağıdaki kimseler kişisel nedenlerle tanıklıktan çekinebilirler:**

- İki taraftan birinin nişanlısı.
- Evlilik bağı ortadan kalkmış olsa dahi iki taraftan birinin eşi.
- Kendisi veya eşinin altsoy veya üstsoyu.
- Taraflardan biri ile arasında evlatlık bağı bulunanlar.
- Üçüncü derece de dâhil olmak üzere kan veya kendisini oluşturan evlilik bağı ortadan kalkmış olsa dahi kayın hısımları.
- Koruyucu aile ve onların çocukları ile koruma altına alınan çocuk.

Kanun gereği sır olarak korunması gereken bilgiler hakkında tanıklığına başvurulacak kimseler, bu hususlar hakkında tanıklıktan çekinebilirler.

Ancak, Avukatlık Kanunu hükmü saklı kalmak üzere sır sahibi tarafından sırrın açıklanmasına izin verildiği takdirde, bu kimseler tanıklıktan çekinmezler.

Aşağıdaki hâllerde menfaat ihlali tehlikesi nedeniyle tanıklıktan çekinilebilir:

- Tanığın beyanı kendisine veya “*tanıklıktan kişisel nedenlerle çekinme hakkı olan*” kimselerden birine doğrudan doğruya maddi bir zarar verecekse.
- Tanığın beyanı kendisinin veya “*tanıklıktan kişisel nedenlerle çekinme hakkı olan*” kimselerden birinin şeref veya itibarını ihlal edecek ya da ceza soruşturmasına veya kovuşturmasına sebep olacaktır.
- Tanığın beyanı, meslek veya sanatına ait olan sırların ortaya çıkmasına sebebiyet verecekse.

CEVAP: B

- 26.** Süreler, taraflara tebliğ tarihinden veya kanunda öngörülen hâllerde, tefhim tarihinden itibaren işlemeye başlar. Süreler gün olarak belirlenmiş ise tebliğ veya tefhim edildiği gün hesaba katılmaz ve süre son günün tatil saatinde biter. Süre; hafta, ay veya yıl olarak belirlenmiş ise başladığı güne son hafta, ay veya yıl içindeki karşılık gelen günün tatil saatinde biter. **Sürenin bittiği ayda, başladığı güne karşılık gelen bir gün yoksa, süre bu ayın son günü tatil saatinde biter.**

CEVAP: E

- 27.** Aşağıdaki sebeplere dayanılarak yargılamanın iadesi talep edilebilir:

- Mahkemenin kanuna uygun olarak teşekkül etmemiş olması.
- Davaya bakması yasak olan yahut hakkındaki ret talebi, merciince kesin olarak kabul edilen hâkimin karar vermiş veya karara katılmış bulunması.
- Vekil veya temsilci olmayan kimselerin huzuruyla davanın görülmüş ve karara bağlanmış olması.
- Yargılama sırasında, aleyhine hüküm verilen tarafın elinde olmayan nedenlerle elde edilemeyen bir belgenin, kararın verilmesinden sonra ele geçirilmiş olması.
- Karara esas alınan senedin sahteliğine karar verilmiş veya senedin sahte olduğunun mahkeme veya resmî makam önünde ikrar edilmiş olması.

- İfadesi karara esas alınan tanığın, karardan sonra yalan tanıklık yaptığının sabit olması.
- Bilirkişi veya tercümanın, hükme esas alınan husus hakkında kasten gerçeğe aykırı beyanda bulunduğu sabit olması.
- Lehine karar verilen tarafın, karara esas alınan yemini yalan yere ettiğinin, ikrar veya yazılı delille sabit olması.
- Karara esas alınan bir hükmün, kesinleşmiş başka bir hükümle ortadan kalkmış olması.
- Lehine karar verilen tarafın, karara tesir eden hileli bir davranışta bulunmuş olması.
- Bir dava sonunda verilen hükmün kesinleşmesinden sonra tarafları, konusu ve sebebi aynı olan ikinci davada, öncekine aykırı bir hüküm verilmiş ve bu hükmün de kesinleşmiş olması.
- Kararın, İnsan Haklarını ve Ana Hürriyetleri Korumaya Dair Sözleşmenin veya eki protokollerin ihlali suretiyle verildiğinin, Avrupa İnsan Hakları Mahkemesinin kesinleşmiş kararıyla tespit edilmiş olması veya karar aleyhine Avrupa İnsan Hakları Mahkemesine yapılan başvuru hakkında dostane çözüm ya da tek taraflı deklarasyon sonucunda düşme kararı verilmesi.

Yukarıda belirtilenlerde (e), (f) ve (g) bentlerindeki hâllerde yargılamanın iadesinin istenebilmesi, bu sebeplerin kesinleşmiş bir ceza mahkûmiyet kararı ile belirlenmiş olması şartına bağlıdır. Delil yokluğundan başka bir sebeple ceza kovuşturmasına başlanamamış veya mahkûmiyet kararı verilememiş ise ceza mahkemesi kararı aranmaz. Bu takdirde dayanılan yargılamanın iadesi sebebinin, yargılamanın iadesi davasında öncelikle ispat edilmesi gerekir.

CEVAP: C

- 28.** Hakem kararına karşı yalnızca iptal davası açılabilir. İptal davası, tahkim yeri bölge adliye mahkemesinde açılır; öncelikle ve ivedilikle görülür. **İptal davası, bir ay içinde açılabilir.** Bu süre, hakem kararının veya tazyih, düzeltme ya da tamamlama kararının taraflara bildirildiği tarihten itibaren işlemeye başlar. Hakem kararına karşı iptal davası açılması kararın icrasını durdurmaz. Ancak taraflardan birinin talebi üzerine hükmolunan para veya eşyanın değerini karşılayacak bir teminat gösterilmek şartı ile kararın icrası durdurulabilir.

CEVAP: D

- 29.** Tam ehliyetsizler, ayırt etme gücü bulunmayan kişilerdir. Bu nedenle bu kişilerin ergin olması anlam ifade etmez. Ayırt etme gücü bulunmayan kişiler olduklarından zarureten velayet ya da vesayet altında olduklarından ayrıca kısıtlanma da gündeme

gelmez.

- Tam ehliyetsizlerin hukuki işlem ehliyeti de yoktur. Hukuki işlem yaparlarsa yaptıkları işlem ehliyetsizlik nedeniyle kesin hükümsüz olacaktır. Bu nedenle onayla geçerli hale gelemez. Tam ehliyetsizlerin hukuki işlem yapamamalarının da istisnaları mevcuttur:
 - ❖ Yaptıkları evlilik butlan kararına kadar geçerli bir evlilik olarak kabul edilir.
 - ❖ Yaptıkları ölüme bağlı tasarrufa iptal davası açılmazsa geçerlidir.
 - ❖ Hukuki taşıyır (işleme) yoluyla taşınır mülkiyetini kazanabilirler. (eşya hukukunda hukuki taşıyır incelenecektir.)
 - ❖ Yaptıkları işlemin butlanını ileri sürmek hakkın kötüye kullanılması anlamına geliyorsa işlem geçerli olur.
 - ❖ Bu kişilere sebepsiz zenginleşme davası açılabilir.
 - ❖ Bu kişilere vekaletsiz iş görme davası açılabilir.
 - ❖ Bu kişilere iyiniyetle senet ödemesi yapan borcundan kurtulur.

Tam ehliyetsize ancak kusursuz sorumlu olarak yani hakkaniyet gerektiriyorsa tazminat davası açılabilir; ancak kusur yeteneği olmadığından haksız fiil sorumluluğuna gidilemez.

CEVAP: A

30. Aşağıdaki hâllerde evlenme mutlak butlanla batıldır:

- Eşlerden birinin evlenme sırasında sürekli bir sebeple ayırt etme gücünden yoksun bulunması
- Eşlerden birinde evlenmeye engel olacak derecede akıl hastalığı bulunması
- Eşler arasında evlenmeye engel olacak derecede hisimliliğin bulunması
- Eşlerden birinin evlenme sırasında evli bulunması

UYARI: Evliyken yeniden evlenen bir kimsenin önceki evliliği mutlak butlan kararı verilmeden önce sona ermişse ve ikinci evlenmede diğer eş iyiniyetli ise, bu evlenmenin butlanına karar verilemez.

Mutlak butlan davası, Cumhuriyet savcısı tarafından re'sen açılır. Bu dava, ilgisi olan herkes tarafından da açılabilir. Mutlak butlan davası kural olarak tespit niteliğinde olmasına rağmen evlilikte bozucu niteliktedir yani butlan kararına kadarki evlilik geçerlidir. Sona ermiş bir evliliğin mutlak butlanı Cumhuriyet savcısı tarafından re'sen dava edilemez; fakat her ilgili, mutlak butlanın karar altına alınmasını isteyebilir.

UYARI: Ayırt etme gücünün sonradan kazanılması veya akıl hastalığının iyileşmiş olması durumlarında mutlak butlan davasını yalnız ayırt etme gücünü sonradan kazanan veya akıl hastalığı iyileşen eş açabilir.

Mahkemece butlanına karar verilen bir evlilikten doğan çocuklar, ana ve baba iyiniyetli olmasalar bile evlilik içinde doğmuş sayılırlar. Evlenmenin butlanına karar verilirse, evlenirken iyiniyetli bulunan eş bu evlenme ile kazanmış olduğu kişisel durumunu korur. Eşler arasındaki mal rejiminin tasfiyesi, tazminat, nafaka ve soyadı hakkında boşanmaya ilişkin hükümler uygulanır. Evlenmenin butlanını dava etme hakkı mirasçılara geçmez. Ancak, mirasçılar açılmış olan davayı sürdürebilirler. Dava sonucunda evlenme sırasında iyiniyetli olmadığı anlaşılan sağ kalan eş, yasal mirasçı olamayacağı gibi, daha önce yapılmış olan ölüme bağlı tasarruflarla kendisine sağlanan hakları da kaybeder. Görüldüğü üzere butlanına karar verilen evlilikteki eş iyiniyetliyse kazanımları korunacaktır.

CEVAP: C

- 31.** Eşlerin evlilik birliğini devam ettirmek adına bir arada yaşadıkları konut aile konutudur. Aile konutu eşlerden birinin şahsi malı olabileceği gibi edinilmiş mal da olabilir. Eşlerden biri, diğer eşin açık rızası bulunmadıkça, aile konutu ile ilgili kira sözleşmesini feshedemez, aile konutunu devredemez veya aile konutu üzerindeki hakları sınırlayamaz. Rızayı sağlayamayan veya haklı bir sebep olmadan kendisine rıza verilmeyen eş, hâkimin müdahalesini isteyebilir. Aile konutu olarak özgülünen taşınmaz malın maliki olmayan eş, tapu kütüğüne konutla ilgili gerekli şerhin verilmesini tapu müdürlüğünden isteyebilir. Aile konutu eşlerden biri tarafından kira ile sağlanmışsa, sözleşmenin tarafı olmayan eş, kiralayana yapacağı bildirimle sözleşmenin tarafı hâline gelir ve bildirimde bulunan eş diğeri ile müteselsilen sorumlu olur. Aile konutunun maliki olan eş ölürse, sağ kalan eş miras payına mahsuben aile konutunun mülkiyetini talep edebilir.

CEVAP: D

32. Geçerli bir hukukî sebep olmaksızın tapu kütüğüne malik olarak yazılan kişi, taşınmaz üzerindeki zilyetliğini davasız ve aralıksız olarak on yıl süreyle ve iyiniyetle sürdürürse, onun bu yolla kazanmış olduğu mülkiyet hakkına itiraz edilemez. Taşınmaz malikinin 20 yıl önce gaip olması halinde ise olağanüstü zamanaşımı hükümleri söz konusu olur.

CEVAP: B

33. Eşyaya malik sıfatıyla zilyet olan asli zilyet; malik sıfatı olmadan eşyayı elinde bulunduran ise ferî zilyettir. Ferî zilyet yoksa asli zilyet tanımlaması yapılmaz; bu durumda kişiye yalın zilyet adı verilir. Eşyayı elinde bulunduran kişi dolaysız zilyetken; eşya başkasında olmasına rağmen zilyet olan kişi ise dolaylı zilyettir. Somut olayda Murat asli – dolaylı zilyet; Nuran ferî – dolaylı zilyet; Ahmet ferî – dolaysız zilyettir.

CEVAP: D

34. İntifa hakkı, taşınırlar, taşınmazlar, haklar veya bir malvarlığı üzerinde kurulabilir. Aksine düzenleme olmadıkça bu hak, sahibine, konusu üzerinde tam yararlanma yetkisi sağlar. İntifa hakkı, taşınırlarda zilyetliğin devri, alacaklarda alacağın devri, taşınmazlarda tapu kütüğüne tescil ile kurulur.

Malik, yararlanılamayacak derecede harap olan intifa konusu malı yararlanılacak hâle getirmekle yükümlü değildir; getirirse intifa hakkı yeniden kurulmuş olur. İntifa hakkı sahibi, yükümlü olmadığı hâlde yaptığı giderler, yenilemeler ve eklemeler için, hak sona erdiğinde, vekâletsiz iş görme hükümleri uyarınca tazminat isteyebilir. Malikin tazminat vermektan kaçınması hâlinde intifa hakkı sahibi, yaptığı eklemeleri, malî eski hâline getirmek kaydıyla söküp alabilir.

UYARI: Geri verme anında malik ve intifa hakkı sahibi tarafından ileri sürülebilecek bütün istem hakları, bu andan başlayarak 1 yıl geçmekle zamanaşımına uğrar.

CEVAP: B

35. Yasal ve atanmış mirasçılar mirası reddedebilirler. Ölümü tarihinde mirasbırakanın ödemedi aczi açıkça belli veya resmen tespit edilmiş ise, miras reddedilmiş sayılır. Miras, üç ay içinde reddolunabilir. Bu süre, yasal mirasçılar için mirasçı olduklarını daha sonra öğrendikleri ispat edilmedikçe mirasbırakanın ölümünü öğrendikleri; vasiyetname ile atanmış mirasçılar için mirasbırakanın tasarrufunun kendilerine resmen bildirildiği tarihten işlemeye başlar. Mirası reddetmeden ölen mirasçının ret hakkı kendi mirasçlarına geçer. Bu mirasçılar için ret süresi, kendilerinin mirasbırakanına mirasın geçtiğini öğrendikleri tarihten başlar. Ancak bu süre, kendilerinin mirasbırakanından geçen mirasın reddi için mirasçılara tanınan süre dolmadıkça sona ermez. Ret sonucunda miras daha önce mirasçı olmayanlara geçer; bunlar için ret süresi, önceki mirasçılar tarafından mirasın reddedildiğini öğrendikleri tarihten işlemeye başlar. Mirasın reddi, mirasçılar tarafından sulh mahkemesine sözlü veya yazılı beyanla yapılır. Reddin kayıtsız ve şartsız olması gerekir. Sulh hâkimi, sözlü veya yazılı ret beyanını bir tutanakla tespit eder. Yasal süre içinde mirası reddetmeyen mirasçı, mirası kayıtsız şartsız kazanmış olur. Yasal mirasçılardan biri mirası reddederse onun payı, miras açıldığı zaman kendisi sağ değilmiş gibi, hak sahiplerine geçer. Mirası reddeden atanmış mirasçının payı, mirasbırakanın ölüme bağlı tasarrufundan arzusunun başka türlü olduğu anlaşılmadıkça, mirasbırakanın en yakın yasal mirasçılara kalır. Alt soyun tamamı mirası redderse hak sağ kalan eşe geçer.

CEVAP: A

MÜESSİR DENEMELERİ

MÜESSİR DENEMELERİ

İDARİ YARGI ÇÖZÜMLERİ 4

1. Sözleşme, tarafların karşılıklı irade beyanlarının birbirine uygun olarak birleşmesi ile kurulur. Yani bir sözleşmenin kurulabilmesi için öneri ve kabul gerekir. Sözleşmenin kurulmasına **yönelik zaman bakımından ilk irade beyanı öneridir**. Ancak bir irade beyanının öneri olarak nitelendirilebilmesi için şu 2 koşulun bir arada bulunması gerekir:

- Öneri, esaslı unsurları içermelidir.
- Öneren, önerisi ile bağlı kalma niyetinde(ciddi) olmalıdır.

Mezkûr hususlardaki eksiklik, irade beyanını öneri değil ve fakat öneriye davet olarak nitelendirmeye yol açacaktır. **Kabul ise**, muhatabın sözleşmenin kurulması yönelik, **kurucu yenilik doğuran hak niteliğindeki**, zaman bakımından ikinci irade beyanıdır. Bununla beraber, önerenin önerisini değiştiren irade beyanları kabul değil ve fakat yeni bir öneridir. Mezkûr soru satış sözleşmesi özelinde sorulmuştur. Satış sözleşmesinin öneri bakımından esaslı unsurları satılan şey ve bedel iken, kabul bakımından esaslı unsuru ise anlaşmadır. Tüm bu bilgiler ışığında, **ilk irade beyanında** bedel belli olmadığından öneriye davet, **ikinci irade beyanında** satılan şey ve bedel belli olduğundan öneri, üçüncü irade beyanında öneri değiştirildiğinden yeni bir öneri ve **son irade beyanında** ise kabul vardır.

CEVAP: D

2. **Genel işlem koşulları**, bir sözleşme yapılırken düzenleyenin, ileride çok sayıdaki benzer sözleşmede kullanmak amacıyla, önceden, tek başına hazırlayarak karşı tarafa sunduğu sözleşme hükümleridir. Bu koşulların, sözleşme metninde veya ekinde yer alması, kapsamı, yazı türü ve şekli, nitelendirilmede önem taşımaz. Aynı amaçla düzenlenen sözleşmelerin **metinlerinin özdeş olmaması, bu sözleşmelerin içerdiği hükümlerin, genel işlem koşulu sayılmasını engellemez**. Genel işlem koşulları içeren sözleşmeye veya ayrı bir sözleşmeye konulan bu koşulların her birinin tartışılarak kabul edildiğine ilişkin kayıtlar, tek başına, onları genel işlem koşulu olmaktan çıkarmaz. Genel işlem koşullarıyla ilgili hükümler, sundukları hizmetleri kanun veya yetkili makamlar tarafından verilen izinle yürütmekte olan kişi ve kuruluşların hazırladıkları sözleşmelere de, niteliklerine bakılmaksızın uygulanır. Karşı tarafın menfaatine aykırı genel işlem

koşullarının sözleşmenin kapsamına girmesi, sözleşmenin yapılması sırasında düzenleyenin karşı tarafa, **bu koşulların varlığı hakkında açıkça bilgi verip, bunların içeriğini öğrenme imkânı sağlamasına ve karşı tarafın da bu koşulları kabul etmesine bağlıdır**. Aksi takdirde, genel işlem koşulları **yazılmamış(yok) sayılır**. **Sözleşmenin niteliğine ve işin özelliğine yabancı olan genel işlem koşulları da yazılmamış sayılır**. Genel işlem koşullarının bulunduğu bir sözleşmede veya ayrı bir sözleşmede yer alan ve **düzenleyene tek yanlı olarak karşı taraf aleyhine genel işlem koşulları içeren sözleşmenin bir hükmünü değiştirme ya da yeni düzenleme getirme yetkisi veren kayıtlar yazılmamış sayılır**. Sözleşmenin yazılmamış sayılan genel işlem koşulları dışındaki hükümleri geçerliliğini korur. Bu durumda **düzenleyen, yazılmamış sayılan koşullar olmasaydı diğer hükümlerle sözleşmeyi yapmayacak olduğunu ileri süremez**. Genel işlem koşullarında yer alan bir hüküm, **açık ve anlaşılır değilse veya birden çok anlama geliyorsa, düzenleyenin aleyhine ve karşı tarafın lehine yorumlanır**. Genel işlem koşullarına, dürüstlük kurallarına aykırı olarak, karşı tarafın aleyhine veya onun durumunu ağırlaştırıcı nitelikte hükümler konulamaz. Tüm bu bilgiler ışığında C seçeneğindeki ifadenin aksine, genel işlem koşullarında yer alan bir hüküm, **açık ve anlaşılır değilse veya birden çok anlama geliyorsa, düzenleyenin aleyhine ve karşı tarafın lehine yorumlanır**.

CEVAP: C

3. Kişi, kendisine iade edileceği düşüncesiyle alacağı bir başkasına devretmiş veya belirli bir amaç için kullanılacağı düşüncesiyle malını bir başkasına devretmişse **inançlı işlem söz konusudur**. İnançlı işlem için **herhangi bir geçerlilik şekil şartı yoktur ve fakat ispat şekil şartı vardır**. **Mezkûr ispat şartı, yazılılık şekil şartıdır**. İnançlı işlemde bir hukuka aykırılık söz konusu değildir; yapılan işlem geçerlidir ve sözleşmeye dayanan dava hakkı kullanılabilir. Tüm bu bilgiler ışığında, **Metin, Ali'ye olan borcuna karşılık ona evini devretmiş ve fakat borcu olan parayı ödediğinde ise evini geri alacağına inanmıştır**. **İş bu sebeple mezkûr işlem inanca inanca işlemidir**.

CEVAP: C

4. ÖSYM sınavları kapsamında karşımıza çıkabilecek kusursuz sorumluluk halleri şunlardır:

• **TBK'de düzenlenen:**

- ✓ Hayvan bulduranın sorumluluğu
- ✓ Adam çalıştırmanın sorumluluğu
- ✓ Yapı malikinin sorumluluğu
- ✓ Ayırt etme gücü olmayanların sorumluluğu
- ✓ Tehlike sorumluluğu

• **TMK'de düzenlenen:**

- ✓ Ev başkanının sorumluluğu
- ✓ Taşınmaz malikinin sorumluluğu

• **KTK'de düzenlenen:**

- ✓ Motorlu araç işletenin sorumluluğu

Mezkûr kusursuz sorumluluk hallerinden 3'ünde kişi, kurtuluş kanıtı getirerek sorumluluktan kurtulabilir. Bunlar:

- Hayvan bulduranın sorumluluğu
- Adam çalıştırmanın sorumluluğu
- Ev başkanının sorumluluğu

Tüm bu bilgiler ışığında, I. ve II. öncüldeki kusursuz sorumluluk hallerinde kurtuluş kanıtı getirilebilir.

CEVAP: A

5. Borcun iç üstlenilmesi sözleşmesinde, **borçlu ile iç üstlenme sözleşmesi yapan kişi**, borcu **bizzat ifa ederek veya alacaklının rızasıyla borcu üstlenerek**, borçluyu borcundan kurtarma yükümlülüğü altına girmiş olur. İç üstlenme sözleşmesinin özellikleri şunlardır:

- Sözleşmenin tarafları borçlu ile borcu üstlenmek isteyen 3. kişidir.
- Alacaklının rızası aranmaz.
- Borçlandırıcı işlemidir.
- Kural olarak herhangi bir şekle tabi değildir ve fakat iç üstlenme sözleşmesinin ivazsız olması halinde, mezkûr sözleşmenin adi yazılı şekilde yapılması gerekir.
- İç üstlenme sözleşmesinin ivazlı olarak yapılması halinde, ifa önce borçlu tarafından, sonra ise 3. kişi tarafından yapılır. Aksi halde 3. kişi, borçluya karşı ödemezlik defi ileri sürebilir.

Borcun dış üstlenilmesi sözleşmesi ise, borçlunun yerine yenisinin geçmesi ve borcundan kurtarılması, borcu üstlenen ile alacaklı arasında yapılacak sözleşmeyle olur. Dış üstlenme sözleşmesinin özellikleri şunlardır:

- Sözleşmenin tarafları alacaklı ile borcu üstlenmek isteyen 3. kişidir.
- Mezkûr sözleşmenin yapılabilmesi için, öncesinde iç üstlenme sözleşmesi yapılması gerekmez.
- Alacaklının kabulü aranır. Bunun için, alacaklıya yapılacak öneri açık öneri olabileceği gibi, iç üstlenme sözleşmesinin alacaklıya bildirilmesi şeklinde zımni olarak da yapılabilir.
- Tasarruf işlemidir.
- Herhangi bir şekil şartı yoktur.
- Borçlu taraf değil ve fakat borçlu sıfatı değişir.
- Alacaklı, borcu üstlenen kişi borcu ifa etmediğinde, önceki borçluya başvuramaz.

Tüm bu bilgiler ışığında, D seçeneğindeki ifadenin aksine, iç üstlenme sözleşmesi ivazsız olarak yapılır ise, adi yazılı şekil şartı aranır.

CEVAP: D

6. İki kişi, karşılıklı olarak bir miktar para veya özdeğ değer edimleri birbirine borçlu oldukları takdirde, her iki borç muaccel ise her biri alacağını borcuyla takas edebilir. Takasın özellikleri şunlardır:

- Bozucu yenilik doğuran haktır.
- Herhangi bir şekle tabidir.
- Tasarruf işlemidir.
- Kısmi olarak yapılabilir.
- Karşılıklı alacakların çekişmesiz olması gerekmez.
- Takas hakkından önceden feragat edilebilir.
- Borçlunun takas ileri sürme hakkı buldukça, kefil de alacaklıya ödeme yapmaktan kaçınabilir.
- Takas yapılabilmesi için;
 - ✓ Karşılıklı alacaklar olmalı
 - ✓ Karşılıklı alacaklar özdeğ olmalı
 - ✓ Karşılıklı alacaklar takas anında muaccel olmalı

Tüm bu bilgiler ışığında, E seçeneğindeki ifadenin aksine, **karşılıklı alacakların çekişmesiz olması gerekmez**.

CEVAP: E

7. Muaccel olan bir borcun borçlusu, kural olarak alacaklısının ihtarı ile temerrüde düşer. Borçlunun temerrüde düşmesinde kusurlu olması gerekmez. Ancak mezkûr durum, borçlunun temerrüde düşmesinde kusurlu olmayabileceği gibi kusurlu da olabileceği şeklinde anlaşılmalıdır. Borçlunun temerrüde düşmesinin, kusurlu olup olmamasına göre bazı sonuçları vardır:

- **Kusursuz temerrüdün sonuçları:**
 - ✓ Aynen ifa yükümlülüğü
 - ✓ Temerrüt(gecikme) faizi ödeme yükümlülüğü
- **Kusurlu temerrüdün sonuçları**
 - ✓ Aynen ifa yükümlülüğü
 - ✓ Gecikme tazminatı istenmesi
 - ✓ Aşkın zararın istenmesi
 - ✓ Beklenmeyen halden sorumluluk:
 - Beklenmeyen halden umulmayan hal ve mücbir sebep anlaşılır.
 - **Edim, parça edimi olmalı**
 - Borçlu, temerrüde düşmüş olmalı
 - Borçlunun beklenmeyen halden sorumluluk halinden kurtulabilmesi için
 - Ya temerrüde düşmekte kusursuz olduğunu ispat etmeli
 - Ya da temerrüde düşmeseydi de aynı zarar meydana gelecekti durumunu ispat etmeli

Tüm bu bilgiler ışığında, İsmail, **X marka TV'yi zamanında teslim etmediği için temerrüde düşmüştür. Bununla beraber, X marka TV'nin çıkan yangında kullanılamaz halde gelmesi, beklenmeyen hal oluşturur.** İsmail, bu sorumluluktan temerrüde düşmekte kusurlu olmadığını ispat ederek veya temerrüde düşmeyip edimini zamanında ifa etseydi de aynı zararlı sonucun meydana geleceğini ispat ederek sorumluluktan kurtulabilir.

CEVAP: D

8. Bir suçtan dolayı kanunda gösterilen süreler içinde dava açılmaması veya davanın sona erdirilmesi (hükmün kesinleşememe hali) halinde dava zaman aşımı gündeme gelir. Kanunun açıkça ayrık tuttuğu suçlar **hariç** (işkence gibi), bütün suçlar dava zaman aşımına tabiidir.

5237 sayılı TCK'ya göre dava zamanaşımı süresi, her suç için kanunda belirlenen cezanın üst sınırı dikkate alınarak ayrı ayrı belirlenir. Önce suçun üst sınırı bulunur, suçun üst sınırına göre TCK md. 66/1'de düzenlenen zamanaşımı süresinin dolup dolmadığı tespit edilir. Suçun kanundaki cezasının üst sınırı belli değilse, TCK md. 49'a göre, süreli hapis cezalarında üst sınır en fazla 20 yıl olarak kabul edilir. Dava zamanaşımı hesaplanırken sadece suçun daha ağır cezayı gerektiren nitelikli halleri dikkate alınacaktır. Suçun daha az cezayı gerektiren yaşı küçüklüğü, haksız tahrik, meşru müdafaa, suçta

teşebbüs, yardım etme vb. nitelikli halleri dava zamanaşımı süresi belirlenirken **dikkate alınmaz.**

Dava zamanaşımı, tamamlanmış suçlarda suçun **işlendiği günden**, teşebbüs halinde kalan suçlarda **son hareketin yapıldığı günden** (bu sebeple B şikkındaki ifade yanlıştır.) kesintisiz suçlarda **kesintinin gerçekleştiği** ve zincirleme suçlarda **son suçun işlendiği günden**, çocuklara karşı üstsoy veya bunlar üzerinde hüküm ve nüfuzu olan kişiler tarafından işlenen suçlarda çocuğun onsekiz yaşını bitirdiği günden itibaren işlemeye başlar.

CEVAP: B

9. Gerek kendisine gerek başkasına ait bir hakka yönelik olup, bilerek neden olmadığı ve başka suretle korunmak olanağı bulunmayan ağır ve muhakkak bir tehlikeden kurtulmak veya başkasını kurtarmak zorunluluğu ile ve tehlikenin ağırlığı ile konu ve kullanılan vasıta arasında orantı bulunmak koşulu ile işlenen fiillerden dolayı faile ceza verilmez. Somut olayda Pelin'in kendisine yönelik ağır ve muhakkak bir tehlikeden korunmak için konuyla ilgisi olmayan komşusu Necati'nin bir malvarlığına zarar vermiş olmasından dolayı zorunluluk hali mevcuttur. Zorunluluk hali, bir tehlikeden kurtulmak için işlenen fiiller bakımından söz konusu olur. Bahsi geçen bu tehlikenin ağır ve muhakkak bir tehlike olması gerekir yani ileride doğması muhtemel ya da ağır olmayan bir tehlikede zorunluluk halinden bahsedilemez. Ayrıca zorunluluk halinden bahsedilebilmesi için tehlikeden başka suretle korunma imkânı da bulunmamalıdır. Zorunluluk hali için sınavımız açısından bilinmesi gereken en sorular detay zorunluluk haline kişinin kendisinin sebep olmamış olması olacaktır.

CEVAP: D

10. Türk Ceza Kanunumuz madde 54'te Eşya (mal) müsaderesi kuruma yer vermiştir. Müsadere türleri arasında uygulama da en çok uygulanan müsadere türüdür. İşlenen bir suçla ilgisi olan belirli bir eşyanın müsadere edilmesidir. Müsadere, ister eşya müsaderesi isterse kazanç müsaderesi olsun, hukuki niteliği itibarıyla bir "güvenlik tedbiri" olarak kabul edilir. İyiniyetli üçüncü kişilere ait olmamak koşuluyla, kasıtlı bir suçun işlenmesinde kullanılan veya suçun işlenmesine tahsis edilen ya da suçtan meydana gelen eşyanın müsaderesine hükme

lunur. Suçun işlenmesinde kullanılmak üzere hazırlanan eşya, kamu güvenliği, kamu sağlığı veya genel ahlak açısından tehlikeli olması durumunda müsadere edilir. Eşyanın, ortadan kaldırılması, elden çıkarılması, tüketilmesi veya müsaderesinin başka bir surette imkansız kılınması halinde; bu eşyanın değeri kadar para tutarının müsaderesine karar verilir.

Suçta kullanılan eşyanın müsadere edilmesinin işlenen suça nazaran daha ağır sonuçlar doğuracağı ve bu nedenle hakkaniyete aykırı olacağı anlaşıldığına, müsaderesine hükmedilmeyebilir. Üretimi, bulundurulması, kullanılması, taşınması, alım ve satımı suç oluşturan eşya, müsadere edilir. **Bir şeyin sadece bazı kısımlarının müsaderesi gerektiğinde, tümüne zarar verilmeksizin bu kısmı ayırmak olanaklı ise, sadece bu kısmın müsaderesine karar verilir.** Birden fazla kişinin paydaş olduğu eşya ile ilgili olarak, sadece **suça iştirak eden kişinin payının müsaderesine hükümlenir.**

Müsadere Konusu eşya iyiniyetli üçüncü kişiye ait olmamalıdır: Kural olarak suç ile ilgisi olan eşya kime ait olursa olsun müsadere edilir. Ancak, iyiniyetli üçüncü kişiye ait eşya suçta kullanılsa bile **müsadere edilemez.** Ceza kanunundaki bu iyiniyet kavramı, Medeni Kanun'daki iyiniyet kavramından farklıdır. Üçüncü kişi kendisine ait eşya suçta kullanıldığını bilmiyorsa iyiniyetli kabul edilir. Üçüncü kişi, kendisine ait eşyanın suçta kullanıldığını bilmesine rağmen görmezden geliyor veya menfaat elde etmeye çalışıyorsa iyiniyetli olmadığı için müsadere hükümleri uygulanır. Müsadereye ilişkin hüküm, kesinleşmeden itibaren **yirmi yıl geçtikten** sonra infaz edilmez.

CEVAP: E

11. Ceza hukuku, kişi hak ve hürriyetleri üzerinde en fazla tesiri olan hukuk alanıdır. Bu nedenle, ceza hukuku uygulamasında kişi hak ve hürriyetlerini güvence altına almaya yönelik bazı temel ilkeler kabul edilmiştir. 5237 sayılı Türk Ceza Kanunumuz bu ilkeleri güvence altına almıştır.

"Kanunun açıkça suç saymadığı bir fiil için kimseye ceza verilemez ve güvenlik tedbiri uygulanamaz." Bu da suç tanımının belirgin ve açık biçimde kanunla düzenlenmesini zorunlu tutarak "**kanunilik ilkesini**" ve "**belirlilik ilkelerini**" teminat altına almıştır.

"Ceza sorumluluğu şahsidir. Kimse başkasının fiilinden dolayı sorumlu tutulamaz." İşlenen suç ile ilgili sadece ilgili kişinin bu müeyyiden sorumlu

tutulacağını söylemiyle "şahsilik ilkesini" teminat altına almıştır.

"Kanunların suç ve ceza içeren hükümlerinin uygulanmasında kıyas yapılamaz. Suç ve ceza içeren hükümler, kıyasa yol açacak biçimde geniş yorumlanamaz." maddesiyle "**kıyas yasağını**" teminat altına almıştır.

Mülkilik ilkesi; Suçun işlendiği yeri bağlantı noktası olarak kabul eden bu ilkeye göre failin veya mağdurun vatandaşlığı dikkate alınmaksızın, ülkesinde suç islenen devletin ceza kanununun uygulanması gerekmesini ifade eder. TCK'nda temel ilke olarak mülkilik ilkesi kabul edilmiş olmakla birlikte ceza kanunun yer bakımından uygulanmasında bu ilkenin bazı istisnaları (faile göre şahsılık, mağdura göre şahsılık, koruma, evrensellik ve ikame yargı gibi) da söz konusudur.

Türk Ceza Kanunumuz madde 3'te; "Suç işleyen kişi hakkında işlenen fiilin ağırlığıyla orantılı ceza ve güvenlik tedbirine hükümlenir. Ceza Kanununun uygulamasında kişiler arasında ırk, dil, din, mezhep, milliyet, renk, cinsiyet, siyasal veya diğer fikir yahut düşünceleri, felsefi inanç, milli veya sosyal köken, doğum, ekonomik ve diğer toplumsal konuları yönünden ayırım yapılamaz ve hiçbir kimseye ayrıcalık tanınmaz." diyerek "**Adalet ve kanun önünde eşitlik ilkesi**" teminat altına almıştır.

CEVAP: B

12. 5237 sayılı Türk Ceza Kanunumuz madde 53 kapsamında; belli hakları kullanmaktan yoksun bırakma kurumuna yer vermiştir. Belli hakları kullanmaktan yoksun bırakılma, işlemiş olduğu suç nedeniyle toplumla güvene dayalı ilişkisi zedelenen kişinin belli bir süreyle bazı hakları kullanmasının yasaklanması şeklinde tanımlanabilir.

Belli hakları kullanmaktan yoksun bırakılma, bir güvenlik tedbiri türüdür. Suç işleyen kişinin tehlikelilik arz edebileceği bu sebeple bazı haklarının elinden alınması onun ve toplumun yararına olabileceğinden bu kuruma işlerlik kazandırılmıştır. Belli hakları kullanmaktan yoksun bırakılma tedbirine üç farklı şekilde hükmedilebilir:

- Mahkûmiyetin kanuni/zorunlu sonucu olarak belli hakları kullanmak yasaklanabilir
- Kötüye kullanılmak suretiyle suç işlenen bazı hak ve yetkilerin belli bir süre kullanılması yasaklanabilir
- Mahkeme bazı şartların gerçekleşmesi halinde takdir bir şekilde sanık hakkında belli hakları kullanmaktan yoksun bırakma kararı verebilir.

Kişi, kasten işlemiş olduğu suçtan dolayı hapis cezasına mahkûmiyetin kanuni sonucu olarak;

- Sürekli, süreli veya geçici bir kamu görevinin üstlenilmesinden; bu kapsamda, Türkiye Büyük Millet Meclisi üyeliğinden veya Devlet, il, belediye, köy veya bunların denetim ve gözetimi altında bulunan kurum ve kuruluşlarca verilen, atamaya veya seçime tabi bütün memuriyet ve hizmetlerde istihdam edilmekten,
- Seçme ve seçilme ehliyetinden (Anayasa Mahkemesinin iptal kararı nedeniyle uygulanmamaktadır.) (ÇOK ÖNEMLİ)
- Velayet hakkından; vesayet veya kayımlığa ait bir hizmette bulunmaktan,
- Vakıf, dernek, sendika, şirket, kooperatif ve siyasi parti tüzel kişiliklerinin yöneticisi veya denetçisi olmaktan,
- Bir kamu kurumunun veya kamu kurumu niteliğindeki meslek kuruluşunun iznine tabi bir meslek veya sanatı, kendi sorumluluğu altında serbest meslek erbabı veya tacir olarak icra etmekten yoksun bırakılır.

Hükümlünün koşullu salıverilmesi, hapis cezasının ertelenmesi veya denetimli serbestlik uygulanarak cezasının infaz edilmesi halinde kendi altsoyu üzerindeki velayet, vesayet ve kayımlık yetkileri açısından TCK md.53/1 hükümleri uygulanamayacaktır. Yani, hükümlünün cezası cezaevi dışında infaz edilmekteyse bu hakların kullanımından yoksun bırakılamaz.

CEVAP: A

Not: Belli hakları kullanmaktan yasaklanma kararı bir güvenlik tedbiri olduğundan itiraz kanun yolu mevcut değildir. Belli hakları kullanmaktan yasaklanma kararına karşı istinaf kanun yoluna başvurulabilir. Ancak, istinaf mahkemesinin istinaf başvurusunu reddetmesi halinde bu tür kararlarla ilgili temyiz kanun yoluna başvuru hakkı yoktur.

13. Faile birden fazla ceza verilmesini gerektiren hukuksal ihlallerin ortaya çıkması durumunda, bu cezaların nasıl toplanacağını gösteren yöntemle **gerçek içtima** (maddi içtima, cezaların toplanması) denir. Birden fazla ihlal söz konusu olup da bunların suçların içtimaî durumlarından biriyle kaynaşmaması durumunda, kural, gerçekleşen ihlal sayısına faile ceza verilmesidir. Yani ne kadar fiil o kadar suç, ne kadar suç o kadar cezadır.

Zincirleme suçtan söz edebilmek için oluşan birden fazla suçun hepsinin "aynı suç" olması gerekir. Oluşan suçlar birbirinden farklı ise zincirleme suçtan söz edilemez. Örneğin; işlenmiş olan bir suçun delillerini gizlemek ya da yok etmek için bir öldürme suçu işlenirse gerçek içtima gündeme gelir. Bu gibi durumda oluşan her iki suçtan dolayı ayrı ayrı ceza alır.

Somut olayımızda da fail İsmail Necatî'yi 1 hafta önce tehdit etmiş daha sonra gerçekleştirilmesi gerektiğini söylediği eylemi İsmail'in gerçekleştirilmesiyle kasten yaralama suçunu işlemiştir. Fiiller farklı zamanlarda gerçekleştiği için İsmail gerçek içtima hükümlerince hem kasten yaralamadan hem de tehdit suçlarından dolayı ayrı ayrı sorumludur.

CEVAP: D

14. 5237 sayılı Türk Ceza Kanunu 1 Haziran 2005 tarihinde yürürlüğe girmesiyle, bazı ayırım ve kavramlar kaldırılmıştır. 765 sayılı daha önceki ceza kanunumuzda bulunan ağır para cezası- hafif para cezası kavramları yerine "adli para cezası" kavramı getirildi. Suçlar; cürüm veya kabahat şeklinde ayrılmışken sadece "suç" kavramı kullanılması kararlaştırıldı. Ağır hapis cezası- hafif hapis cezası kavramları terkedildi onun yerine "kısa süreli -uzun süreli hapis cezası" kavramları getirildi. Ağır haksız tahrik ve basit haksız tahrik kavramları kaldırıldı yerine "haksız tahrik" kavramı getirildi.

5237 sayılı Türk Ceza Kanunu'muz ile; suç karşılığında uygulanan yaptırım olarak cezalar, hapis ve adli para cezaları olarak sınırlandırıldı. Türk Ceza Kanunu madde 52 kapsamında adli para cezasının yasal dayacağı bulunmaktadır.

CEVAP: D

15. Verginin idarece tarhi; verginin ikmalen ve resen tarhiyat nedenleri dışında kalan hâllerde, mükelleflerin verginin tarhi için vergi kanunları ile muayyen zamanlarda müracaat etmemeleri veya aynı kanunlarla kendilerine tahmil edilen mecburiyetleri yerine getirmemeleri sebebiyle zamanında tarh edilemeyen verginin kanunen belli matrahlar üzerinden idarece tarh edilmesidir. Verginin idarece tarhi,"yoklama fişi esas alınarak yapılır.

CEVAP: C

16. Verginin tahakkuku, tarh ve tebliğ edilen bir verginin ödenmesi gereken safhaya gelmesi anlamına gelmektedir. Verginin tahakkuku verginin tebliğinden sonraki tahsilinden ise önceki aşamadır. Bu nedenle usulüne göre tebliğ edilmeyen bir verginin tahakkuk etme imkânı yoktur. Beyan üzerine tarh edilen vergiler tahakkuk fişinin düzenlenmesiyle tarh, tebliğ ve tahakkuk eder. Re'sen, ikmalen ve idarece tarh neticesinde düzenlenen vergi ve ceza ihbarnamesine karşı dava açılması halinde vergi mahkeme kararına istinaden yeni düzenlenen ihbarnamenin mükellefe tebliğ edildiği tarihte tahakkuk eder. Yargılama sürecinde verginin tahsilatı yürütmeyi durdurma talebine gerek olmaksızın kendiliğinden durur ve tahakkuk etmez. **Verginin kesinleşmesi ise** mükellefin icrai işleme karşı yargı yoluna başvurma yollarını tüketmesi anlamına gelmektedir. Bu nedenle verginin tahakkuk etmesi aynı zamanda kesinleşmesi anlamına gelmez.

CEVAP: C

17. Defter tutma mecburiyeti aşağıda yazılı gerçek ve tüzel kişiler hakkında uygulanmaz:

1. Gelir vergisinden muaf olan esnaf,
2. Gerçek usulde vergiye tabi olmayan çiftçiler,
3. Gelir Vergisi Kanunu'na göre kazançları basit usulde tespit edilenler,
4. Kurumlar vergisinden muaf olan:
 - a) İktisadi kamu müesseseleri;
 - b) Dernek ve vakıflara ait iktisadi işletmeler.

CEVAP: E

18. Arama neticesinde alınan defter ve vesikalar üzerinde yapılan inceleme en geç 3 ay içinde bitirilerek sahibine bir tutanakla geri verilir. İncelemelerin haklı sebeplere binaen 3 ay içinde bitirilmesine imkan olmayan hallerde sulh yargıcının vereceği karar üzerine bu süre uzatılabilir. (VUK 145.md.)

CEVAP: C

19. Usulsüzlük fiili re'sen takdiri gerektirirse, bağlı cetvelde yazılı cezalar iki kat olarak kesilir.

Re'sen takdir sebepleri Vergi Usul Kanununda tek tek sayılmıştır. Aşağıdaki hallerden herhangi birinin bulunması durumunda, vergi matrahının tamamen veya kısmen defter, kayıt ve belgelere veya kanuni ölçülere dayanılarak tespitinin mümkün olmadığı kabul edilir.

1. Vergi beyannamesi kanunî süresi geçtiği halde verilmemişse,
2. Vergi beyannamesi kanuni veya ek süreler içinde verilmekle beraber beyannamede vergi matrahına ilişkin bilgiler gösterilmemiş bulunursa,
3. Bu kanuna göre tutulması mecburi olan defterlerin hepsi veya bir kısmı tutulmamış veya tasdik ettirilmemiş olursa veya vergi incelenmesi yapmaya yetkili olanlara herhangi bir sebeple ibraz edilmezse,
4. Defter kayıtları ve bunlarla ilgili vesikalar, vergi matrahının doğru ve kesin olarak tespitine imkân vermeyecek derecede noksan, usulsüz ve karışık olması dolayısıyla ihticaca salih bulunmazsa.
5. Tutulması zorunlu olan defterlerin veya verilen beyannamelerin gerçek durumu yansıtmadığına dair delil bulunursa.
6. 3568 sayılı Kanuna göre yetki almış meslek mensuplarına imzalatırma mecburiyeti getirilen beyanname ve ekleri imzalatılmıyorsa veya tasdik kapsamına alınan konularda yeminli mali müşavir tasdik raporu zamanında ibraz edilmezse.

Resen takdiri gerektiren yukarıdaki fiiller aynı zamanda I. derece usulsüzlük cezasının kesilmesini de gerektiriyorsa I. derece usulsüzlük cezası iki kat kesilir.

CEVAP: D

20. Aşağıda yazılı kimseler görevleri dolayısıyla, mükellefin ve mükellefle ilgili kimselerin şahıslarına, muamele ve hesap durumlarına, işlerine, işletmelerine, servetlerine veya mesleklerine ilişkin olmak üzere öğrendikleri sırları veya gizli kalması lazım gelen diğer hususları ifşa edemezler ve kendilerinin veya üçüncü şahısların lehine kullanamazlar; (VUK 5.md.)

1. Vergi işleri ve incelemeleri ile uğraşan memurlar;
2. Vergi mahkemeleri, bölge idare mahkemeleri ve Danıştay'da görevli olanlar;
3. Vergi kanunlarına göre kurulan komisyonlara iştirak edenler;

MÜESSİR DENEMELERİ

MÜESSİR DENEMELERİ

4. Vergi işlerinde kullanılan bilirkişiler;
Ayrıca, Kamu kurum ve kuruluşları tarafından ilgili kanunları uyarınca mükelleflerden talep edilebilen, kurum ve kuruluşların görevleriyle doğrudan ilgili ve görevlerinin ifası için zorunluluk ve süreklilik arz eden bilgilerin, bu kurum ve kuruluşlara verilmesi vergi mahremiyetinin ihlali sayılmaz. Bu durumda, kendilerine bilgi verilenler, bu maddede yazılı yasaklara uymak zorundadır.

Bu yasak, yukarıda yazılı kimseler, bu görevlerinden ayrılırsalar dahi devam eder.

CEVAP: E

21. Beyana dayanan vergilerde, vergi ziyai cezasını gerektiren kanuna aykırı hareketlerini ilgili makamlara kendiliğinden dilekçe ile haber veren mükelleflere aşağıda yazılı kayıt ve şartlarla **vergi ziyai cezası kesilmez.**

1. Mükellefin durumu haber verdiği tarihten önce, bir muhbir tarafından herhangi bir resmi makama dilekçe ile veya şifahi (sözlü) beyanı tutanakla belgelenen hususlar

hakkında ihbarda bulunulmamış olması,

2. Haber verme dilekçesinin yetkili memurlar tarafından mükellef nezdinde herhangi bir vergi incelemesine başlandığı veya olayın takdir komisyonuna intikal ettirildiği günden önce (kaçakçılık suçu teşkil eden fiillerin işlendiğinin tespitinden önce) verilmiş ve resmi kayıtlara geçirilmiş olması,

3. Hiç verilmemiş olan vergi beyannamelerinin, mükellefin haber verme dilekçesinin verildiği tarihten başlayarak **15 gün içinde verilmesi,**

4. Eksik veya yanlış yapılan vergi beyanının, mükellefin durumunu haber verme tarihinden başlayarak **15 gün içinde tamamlanması veya düzeltilmesi,**

Mükellefçe haber verilen ve ödeme süresi geçmiş bulunan vergilerin, ödemenin geçtiği

her ay ve kesri için AATUHK'nin 51. Maddesinde belirtilen oranında uygulanacak

gecikme zammı ile birlikte, haber verme tarihinden başlayarak **15 gün içinde ödenmesi**

gerekir.

CEVAP: C

22. Uzlaşmanın vaki olmaması veya temin edilememesi hâlinde yeniden uzlaşma talebinde bulunulamaz. (VUK Ek 1.md.) Uzlaşmanın vaki olması hâlinde ise mükellef, üzerinde uzlaşılan vergi ve cezaya -bunlardan birisi üzerinde uzlaşılmış olsa dahi her ikisine- dava açamaz.

CEVAP: E

23. Danıştay'da, idare ve vergi mahkemelerinde dava açılması dava edilen idari işlemin yürütülmesini durdurmaz. Ancak, vergi mahkemelerinde, vergi uyumsuzluklarından doğan davaların açılması, tarh edilen vergi, resim ve harçlar ile benzeri mali yükümlerin ve bunların zam ve cezalarının dava konusu edilen bölümünün tahsil işlemlerini durdurur. Ancak, gösterilen adreste tebligat yapılamaması nedeniyle işlemden kaldırılan vergi davası dosyalarında tahsil işlemi devam eder. Bu şekilde işlemden kaldırılan dosyanın yeniden işleme konulması ile ihtirazi kayıtla verilen beyannameye karşı, ödeme emrine karşı, haciz işlemine karşı, hata düzeltme başvurusuna verilen olumsuz cevaba karşı açılan davalarda ve verilen mahkeme kararı üzerine istinaf veya temyiz yoluna başvurulması hâlinde verginin tahakkuku ve tahsili kendiliğinden durmaz, yargı mercii tarafından ayrıca yürütmeyi durdurma kararı verilmelidir.

CEVAP: C

24. Tecil yetkisini kullanacak ve bu yetkiyi devredecek olanlar, Devlete ait amme alacaklarında ilgili vekiller, il özel idarelerine ait amme alacaklarında valiler, belediyelere ait amme alacaklarında belediye başkanlarıdır. Tecil şartlarına riayet edilmemesi, değerini kaybeden teminatın veya hacizli malların tamamlanmaması veya yerlerine başkalarının gösterilmemesi hallerinde amme alacağı ödenmesi gereken aşamaya gelir. Tecil edilen amme alacağının gecikme zammı tatbik edilmeyen alacaklardan olması halinde, ödenen tecil faizleri iade veya mahsup edilmez.

CEVAP: E

25. Gecikme faizi normal vade tarihinden itibaren,
- Dava konusu yapılmayıp kesinleşen durumlarda tahakkuk tarihine kadar
 - Dava konusu yapılan durumlarda mahkeme kararının tebliğine kadar
 - Kanun yolundan vazgeçildiği takdirde kanun yolundan vazgeçme dilekçesinin vergi dairesine verildiği tarihe kadar
 - Uzlaşmaya gidilen durumlarda uzlaşma tutanağının imzalandığı tarihe kadar
- Gecikme faizi hesaplanır.

CEVAP: D

26. Kıst Amortisman: Binek otomobilleri kiralayan veya çeşitli şekillerde işletenler, işletmelere ait binek otomobillerinin aktifte girdiği hesap dönemi için ay kesri tam ay sayılmak suretiyle kalan ay süresi kadar amortisman ayrılır. Amortisman ayrılmayan süreye isabet eden bakiye değer, itfa süresinin son yılında tamamen yok edilir.

CEVAP: E

27. Aşağıda belirtilen giderler ticari kazancın gerçek usulde tespitinde MATRAHTAN İNDİRİLEBİLİR.
- Ticari kazancın elde edilmesi ve idame ettirilmesi için yapılan genel giderler. Örneğin, kira, ısıtma aydınlatma, temizlik, posta, telefon telgraf, işçi ve memur ücretleri gibi giderler
 - İşçilerin yiyecek, tedavi, barınma, ilaç giderleri
 - Çalışanlar için ödenen sigorta primleri ve emeklilik aidatları
 - İşle ilgili sözleşmeye, kanuna ve ilama dayalı olarak ödenen zarar, ziyan ve tazminatlar
 - İşle ilgili yapılan seyahat ve ikamet giderleri
 - İşletme ile ilgili olmak şartıyla; bina, arazi, gider, istihlak, damga, belediye vergileri, harçlar ve kaydiyeler gibi aynı vergi, resim ve harçlar
 - Kiralama yoluyla edinilen veya işletmeye dâhil olan ve işte kullanılan taşıtların giderleri (lastik, benzin, tamir, vb.)
 - Vergi Usul Kanunu hükümlerine göre ayrılan amortismanlar
 - İşverenlerce, Sendikalar Kanunu hükümlerine göre sendikalara ödenen aidatlar
 - İşverenler tarafından ücretliler adına bireysel emeklilik sistemine ödenen katkı payları
 - Fakirlere yardım amacıyla gıda bankacılığı faaliyetinde bulunan dernek ve vakıflara bağışlanan

- gıda, temizlik, giyecek ve yakacak maddelerinin maliyet bedeli
- Bir yıldan uzun süreli kullanılması, aşınmaya, yıpranmaya, değer kaybına maruz bulunması ve maliyetinin belli bir rakamın üzerinde olması şartıyla amortismanlar
- Türkiye İş Kurumu tarafından düzenlenen işbaşı eğitim programlarından faydalananlara, programı yürüten işverenlerce fiilen ödenen tutarlar
- Motorlu taşıtlar vergisine tabi olan II sayılı listede yer alan taşıtlara ait (panelvan, minibüs, kamyonet, kamyon) motorlu taşıtlar vergisi
- (1.1.2020 tarihinde yürürlüğe giren ve yeni bir vergi türü olan) Dijital hizmet vergisi

Aşağıda belirtilen giderler ise ticari kazancın gerçek usulde tespitinde MATRAHTAN İNDİRİLEMEZ:

- Teşebbüs sahibi ile eşinin ve çocuklarının işletmeden çektikleri paralar veya aynen aldıkları sair değerler
 - Teşebbüs sahibinin kendisine, eşine, küçük çocuklarına işletmeden ödenen aylıklar, ücretler, ikramiyeler, komisyonlar ve tazminatlar
 - Teşebbüs sahibinin işletmeye koyduğu sermaye için yürütülecek faizler
 - Teşebbüs sahibinin, eşinin ve küçük çocuklarının işletmede cari hesap veya diğer şekillerdeki alacakları üzerinden yürütülecek faizler
 - Her türlü para cezaları ve vergi cezaları ile teşebbüs sahibinin suçlarından doğan tazminatlar
 - Kiralama yoluyla edinilen veya işletmede kayıtlı olan yat, kotra, tekne, sürat teknesi gibi motorlu deniz, uçak ve helikopter gibi hava taşıtlarından işletmenin esas faaliyet konusu ile ilgili olmayanların giderleri ile amortismanları
 - Basın yoluyla işlenen fiillerden veya radyo ve televizyon yayınlarından doğacak maddî ve manevî zararlardan dolayı ödenen tazminat giderleri
 - Motorlu taşıtlar vergisine tabi olan I sayılı listede yer alan taşıtlar (motosiklet, otomobil ve arazi taşıtları) ile IV sayılı listede yer alan taşıtlara (uçak, helikopter) ait motorlu taşıtlar vergisi
 - Şans oyunları vergisi ve özel iletişim vergisi
- Olayımızda, kira ve seyahat giderleri matrahtan indirilebilir iken I sayılı listede yer alan otomobillere ait MTV matrahtan indirilemez.

CEVAP: D

MÜESSİR DENEMELERİ

MÜESSİR DENEMELERİ

28. Gelir vergisinin unsurları aşağıdaki gibidir:

1. Ticarî kazançlar,
2. Ziraî kazançlar,
3. Ücretler,
4. Serbest meslek kazançları,
5. Gayrimenkul sermaye iratları,
6. Menkul sermaye iratları,
7. Diğer kazanç ve iratlar.

Vergi mükellefiyet ve sorumluluğu için kanuni ehliyet şart değildir. Bu nedenle 15 yaşındaki (E)'nin elde ettiği gayrimenkul sermaye iradı gelir vergisine tabidir. Kurumlar vergisine tabi mükelleflerin yukarıda yer alan gelir unsurlarını elde etmesi halinde elde edilen kazanç **kurum kazancı** olarak vergilendirilir. İktisadi kamu kuruluşları kurumlar vergisi mükellefi olduğundan elde ettiği ticari kazanç kurumlar vergisi hükümlerine göre vergilendirilir.

CEVAP: D

29. **Peçeleme** : Özel hukuk kurallarının ve sözleşme şekillerinin ustaca kullanılarak, vergi borcunun azaltılmaya veya sıfırlanmaya çalışılmasına denir. Peçelemede vergiye tabi eylemin, vergiye tabi olmayan hukuki yollarla gerçekleştirilmesi yoluyla vergi dışına çıkarılması söz konusudur. Bu durum vergi kanunlarına aykırıdır ve tespiti halinde suç ve ceza doğmaktadır.

CEVAP: B

30. **Mali Transferler**: Genel bütçeli idarelerden, özel bütçeli idarelere yapılan kaynak aktarımları ve Hazine ve Maliye Bakanlığı yardımlarıdır. Örneğin SGK' ya yapılan yardımlar, Üniversitelerin proje çalışmalarını desteklemek amacıyla yapılan Hazine ve Maliye Bakanlığı yardımları. Amaç bütçe açıklarının finanse edilmesi yani gelir-gider dengesinin sağlanmasıdır.

CEVAP: B

31. Toplam arz eğrisi; üreticilerin her fiyat düzeyinde üretip satmak istedikleri mal ve hizmetlerin toplamıdır. Toplam arz eğrisinin eğimi genel olarak pozitif eğimlidir.

Ancak, bu eğrinin eğimi ile ilgili üç farklı yaklaşım arasında görüş ayrılıkları oluşmuştur.

1. **Keynesyen Arz Eğrisi**:

- Toplam arz eğrisi yatay eksene paraleldir
- Esnekliği sonsuzdur
- Ekonomi eksik istihdamdadır
- Maliye politikası etkindir
- Devlet müdahalesi etkindir
- Çarpan mekanizması etkindir
- Ücret ve fiyatlar katıdır

2. **Klasik Arz Eğrisi**:

- Toplam arz eğrisi dikey eksene paraleldir
- Esnekliği sıfırdır
- Ekonomi tam istihdamdadır
- Para politikası etkindir
- Devlet müdahalesi etkin değildir
- Çarpan mekanizması etkin değildir
- Ücret ve fiyatlar esnektir

3. **Ara (Orta) Bölge**:

- Toplam arz eğrisi pozitif eğimlidir
- Ekonomi tam istihdama yakın bir seviyeye gelmiştir
- Para ve maliye politikaları etkindir
- Çarpan mekanizmasının etkisi azalmıştır

CEVAP: C

32. Arz eğrisini sağa kaydıran unsurlar şunlardır:

- Teknoloji düzeyinin iyileşmesi
- Üretici sayısındaki artış
- Diğer malların fiyatlarındaki düşüş
- Verimlilik artışı
- Malın fiyatındaki düşüş beklentisi
- Maliyetlerin düşmesi
- Girdi fiyatlarının düşmesi
- Vergilerin düşmesi
- Sübvansiyonların artması
- Ücretlerin düşmesi vb.

Not: Verilen bu unsurların ters çalışması, arz eğrisini sola kaydırır.

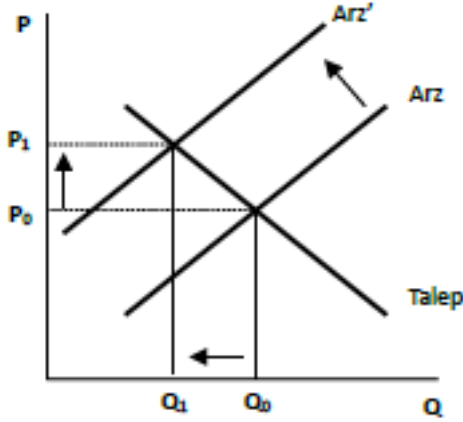

Soruda verilen öncül arzı azaltır (sola kaydırır), bu durumda fiyat artar miktar azalır.

CEVAP: B

33. Fyzokrat düşünceden etkilenen Adam Smith (1723-1790), 'değer' kavramının iki farklı anlamı olduğunu ifade etmektedir: Birincisi belli bir nesnenin kişiye sağladığı 'fayda'nın ifadesi olarak 'kullanım değeri', ikincisi ise o nesneye sahip olmanın kişiye verdiği 'satın alma gücü'nün ifadesi olarak 'mübadele değeri'dir. Adam Smith, kullanım değerinden ziyade mübadele değeri üzerine odaklanmıştır.

CEVAP: E

34. IS – LM Modeli mal ve hizmetler için genel toplam talep teorisidir. Modeldeki dışsal değişkenler;

- Para politikası
- Maliye politikası
- Fiyatlar genel düzeyidir

İçsel değişkenler ise;

- Faiz oranı
- Ulusal gelir

CEVAP: C

35. $C = C_0 + cY_d$ formundaki tüketim fonksiyonu için otonom tüketimin değişmesi fonksiyonun konumunu, marjinal tüketim eğilimindeki değişim ise eğimini değiştirir. Dolayısıyla soruya göre değişecek olan eğimdir. Yaratılan değişimde marjinal tüketim eğilimi değeri arttığından eğim de artacaktır.

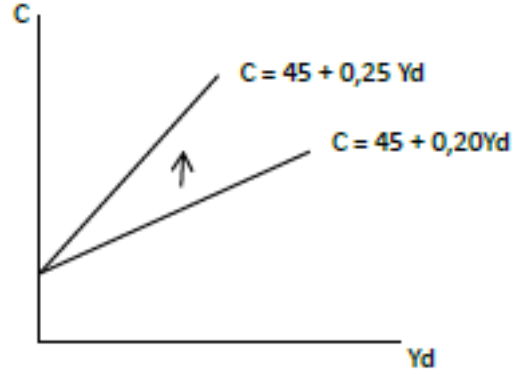

CEVAP: B

MÜESSİR DENEMELERİ

MÜESSİR DENEMELERİ

ÇÖZÜM 5

GENEL KÜLTÜR - GENEL YETENEK ÇÖZÜMLERİ

1. En az iki kavramın değişik yönleriyle kıyaslanması na "karşılaştırma" denir. Cümlede "daha, en, kadar, gibi" ifadelerle karşılaştırma ilgisi kurulabilir. (IV) numaralı cümlede karşılaştırma yapılmamıştır.

CEVAP: D

2. Parçada insanların gündelik işlerle meşgul olmasının onları kötü düşüncelerden uzaklaştıracağı hatta mutlu edeceği anlatılmaktadır. Bunu da (A) seçeneğiyle açıklamaktadır.

CEVAP: A

3. Parçada, Montaigne'nin deneme türünün öncüsü olduğuna dair bir bilgi yoktur.

CEVAP: D

4. I. cümleden sonra IV. cümle gelmelidir. I. cümlede anlatılır IV. cümlede "Bu nedenle..." denilerek açıklanmaya başlanmış olmaktadır. II ile IV. cümleler yer değiştirildiğinde anlam akışı sağlanmış olur.

CEVAP: C

5. Kurum ve kuruluş isimlerine gelen ekler kesme işaretiyle ayrılmaz: *Kabataş Lisesine...*

CEVAP: D

6. (A), (B), (C), (D) seçenekleri eş görevli sözcükleri ayırmak için kullanılmıştır. Ancak (E) seçeneğinde cümle içinde ara sözleri ayırmak için kullanılmıştır.

CEVAP: E

7.

$$\frac{(0,51)^2 - (0,49)^2}{(0,2)^2}$$

$$= \frac{(0,51 - 0,49) \cdot (0,51 + 0,49)}{(0,04)}$$

$$= \frac{(0,02) \cdot (1)}{(0,04)} = \frac{2}{4} = 0,5$$

CEVAP: B

$$8. \frac{26}{7} : \left(\frac{1}{4} + \frac{3}{14} \right) = \frac{26}{7} : \left(\frac{14+12}{56} \right)$$

$$(14) \quad (4)$$

$$= \frac{26}{7} \cdot \left(\frac{56}{26} \right) = 8$$

CEVAP: E

9. İlk durumda %20 indirim yapılırsa % 80 i kalır.

$$70. \frac{80}{100} = 56$$

İkinci durumda 56 TL üzerinden %25 yapılırsa %75'i

$$56. \frac{75}{100} = 56 \cdot \frac{3}{4} = 14.3 = 42$$

CEVAP: C

10. Soruda seçim yapılacağı için kombinasyon hesabı yapılır.

$$C(n,r) = \frac{n!}{(n-r)! \cdot r!}$$

$$\text{Olayın Olma Olasılığı} = \frac{\text{İstenen Olay}}{\text{Örnek Uzay}}$$

İstenen olay; alınan iki bilyenin aynı renk olma durumu, BB veya KK şeklindedir.

$$BB = C(3,2)$$

$$KK = C(2,2)$$

Örnek uzay, torbadaki toplam bilyeden 2 tane çekilmesi durumu, C(6,2)

$$\text{Olayın olma olasılığı} = \frac{C(3,2) + C(2,2)}{C(6,2)}$$

$$= \frac{\frac{3!}{(3-2)! \cdot 2!} + \frac{2!}{(2-2)! \cdot 2!}}{\frac{6!}{(6-2)! \cdot 2!}}$$

$$= \frac{\frac{3 \cdot 2 \cdot 1}{1! \cdot 2} + \frac{2 \cdot 1}{0! \cdot 2}}{\frac{6 \cdot 5 \cdot 4!}{(4)! \cdot 2}} = \frac{3+1}{\frac{30}{2}} = \frac{4}{15}$$

CEVAP: E

$$11. 4a = 6.(a - 4)$$

$$4a = 6a - 24$$

$$6a - 4a = 24$$

$$2a = 24$$

$$a = 12$$

$$4a = ?$$

$$4a = 4.12 = 48$$

CEVAP: C

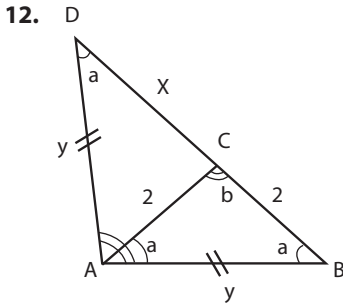

$$\triangle ABC \sim \triangle BDA$$

$$\frac{2}{y} = \frac{y}{x+2} = \frac{2}{3}$$

$$\frac{2}{y} = \frac{2}{3}$$

$$y = 3$$

$$\frac{3}{x+2} = \frac{2}{3}$$

$$2x+4 = 9$$

$$2x = 9 - 4$$

$$2x = 5$$

$$x = \frac{5}{2}$$

CEVAP: B

13. Göktürklerin önemi:

- Türk adıyla kurulan ilk Türk devletidir.
- Göktürkler, ticarete parayı değişim aracı olarak kullanan ilk Türk Devleti'dir.
- İlk Türk alfabesini (**Göktürk/Orhon Alfabesi**) meydana getirmişlerdir. **Orhun Yazıtları da Göktürk alfabesi diğer adıyla Orhon Alfabesi ile yazılmıştır.**
- Yazıyı ilk kez kullanmışlardır.
- Türklere ait ilk yazılı belge olan **Göktürk Anıtları'nı** (Orhun Kitabeleri) oluşturmuşlardır.

- **Ergenekon ve Bozkurt Destanları** Göktürlere aittir.
- **Türk** kelimesini kullanmaları ulusçu nitelikte olduklarını göstermektedir.

CEVAP: D

14. Kutadgu Bilig;

- **Karahanlılar döneminde "Yusuf Has Hacip"** tarafından yazılmıştır.
- **Uygur Alfabesi** ile yazılmıştır.
- Müslüman Türk Edebiyatı'nın ilk örneği, Türklerin İslamiyet'i kabulünden sonra bilinen ilk yazılı eseridir.
- Devlet adamlarına öğüt veren bir siyasetnamedir.
- İdeal devlet yönetimini anlatır.
- Karahanlı Devleti'nin (Doğu Karahanlı) hükümdarı **"Uluğ Kara Buğra Han"**a sunulmuştur.

CEVAP: E

15. Seçeneklerde yer alan kavramları ele alacak olursak;

Bedesten: İçinde eşya satılan kapalı çarşıdır.

Kümbet: Çokgen gövde üzerine konik çatıyla örtülü biçimdeki anıt mezarıdır.

Külliyeye: Caminin etrafında medrese, kütüphane, imaret gibi sosyal kurumların bir arada bulunduğu yapılarıdır.

Bimaristan: Akıl hastanesidir. İlk kez Karahanlılar'da yapılmıştır.

Ribat: Kuzey Afrika'dan Türkistan'a kadar uzanan coğrafyada sınır boylarında ve stratejik yerlerde, ordu birlikleri ile binek hayvanlarının konakladığı, ileri harekât için inşa edilen yapılarıdır.

CEVAP: A

16. 1868 yılında kurulan Hilâl-i Ahmer kurumu, günümüzde Türk Kızılay'ı olarak anılmaktadır. (Osmanlı Devleti'nde yardım ve sağlık kuruluşları ile ilgili diğer kurum ve bilgiler için yukarıda yer alan 2022 Aralık İcra Müdürlüğü sınavının çözümüne bakabilirsiniz.)

CEVAP: B

17. Kanun-i Esasi'nin **"Herkes kanun ve devlet karşısında eşit haklara sahiptir."** maddesi demokratik özellik taşıyan maddedir.

CEVAP: E

MÜESSİR DENEMELERİ

MÜESSİR DENEMELERİ

18. Terakkiperver Cumhuriyet Fırkası (17 Kasım 1924):

- Partinin kurucusu, "Kazım Karabekir Paşa"
- İkinci başkanı, "Rauf Orbay"
- Genel sekreteri, "Ali Fuat Cebesoy"
- Kurtuluş Savaşı'nı gerçekleştiren kadro, savaş sona erdikten sonra görüş ayrılığına düştü.
- Saltanatın kaldırılması ve Cumhuriyet'in ilanından sonra düşünce ayrılığı daha da belirginleşti.
- Gerçekleştirilen köklü devrimlerden Mustafa Kemal Paşa'nın bazı eski silah arkadaşları rahatsız oldular. Bu kişiler Cumhuriyet Halk Partisinden koparak 17 Kasım 1924'te "Terakkiperver Cumhuriyet Fırkası"nı kurdular (Terakkiperver - İlerici). Cumhuriyet döneminin ilk muhalefet partisi kurulmuş oldu.
- Partinin kurucuları, Kazım Karabekir, Ali Fuat Cebesoy, Rauf Bey, Refet Paşa, Adnan Adıvar gibi Kurtuluş Savaşı'nın önde gelen kişileri idi.
- "Terakkiperver Cumhuriyet Fırkası"nın kurulmasıyla Türkiye'de ilk çok partili yaşam denemesi de başlamış oldu.
- Terakkiperver Cumhuriyet Fırkası, "dini düşünce ve inançlara saygılı olduklarını", "liberal bir ekonomi" politikası izleyeceklerini parti programına almışlardı.
- Terakkiperver Cumhuriyet Fırkası'nın "dini inançlara saygılı olma" kararı "Cumhuriyet" ve "Laiklik" karşıtlarının bu partide toplanmalarına neden oldu.
- Partideki bu grupların kışkırtmaları sonunda Doğu'da büyük bir ayaklanma çıktı.
- "**Şeyh Sait Ayaklanması**" olarak bilinen bu ayaklanma ile Parti'nin ilgisi olduğu görüldü.
- Şeyh - Sait İsyanı'nda rolü olduğu gerekçesiyle "Terakkiperver Cumhuriyet Fırkası" kapatıldı (5 Haziran 1925).

CEVAP: A

19.

ZARARLI CEMİYETLER		YARARLI CEMİYETLER
Azınlıkların Kurduğu Zararlı Cemiyetler	Türklerin Kurduğu Zararlı Cemiyetler (Milli Varlığa Düşman Cemiyetler)	
<ul style="list-style-type: none"> • Pontus Rum Cemiyeti • Etnik-i Eterya Cemiyeti • Kordos Cemiyeti • Mavri Mira Cemiyeti • Yunan Kızılhaç Cemiyeti • Göçmenler Cemiyeti • Rum İzcilik Cemiyeti • Taşnak Cemiyeti • Hınçak ve Süt-yun Cemiyeti • Ermeni-Rum Cemiyeti • İntikam Tugayları • Alyans - İsrailit Cemiyeti • Maccabi Cemiyeti 	<ul style="list-style-type: none"> • Sultan ve Selameti Osmaniye Cemiyeti • Teali İslam Cemiyeti • Hürriyet ve İtilaf Fırkası • İngiliz Muhiple-ri Cemiyeti • Wilson Prensipleri Cemiyeti • Nigehban Askeri Cemiyeti • Trabzon Havalisi Adem-i Merkeziyet Cemiyeti 	<ul style="list-style-type: none"> • İya Paşaeli Müdafaa-i Heyet-i Osmaniyesi • Şark Vilayet-i Müdafaa-i Hukuk-u Milliye Cemiyeti • Klıkyalılar Cemiyeti • Milli Kongre Cemiyeti • MİM MİM Grubu • Gizli Karakol Cemiyeti • Anadolu Kadınları • Müdafaa-i Vatan Cemiyeti

CEVAP: C

20.

MİLLİ MÜCADELEYİ DESTEKLEYEN BASIN

İSTANBUL BASINI		ANADOLU BASINI	
Tasvir-i Efkar	<ul style="list-style-type: none"> 1862'de Şinasi tarafından İstanbul'da çıkarılmıştır. 19 Ocak 1913'ten itibaren Ebuzziya Velid tarafından yayınlanmaya başlamıştır. Tasvir-i Efkar Gazetesi 1921'den sonra Tevhid-i Efkar adıyla yayınlarını sürdürmüştür. 	İrade-i Milliye	<ul style="list-style-type: none"> Sivas Kongresi sonrasında Temsil Heyetinin sözcülüğünü yapmak amacıyla 14 Eylül 1919'da yayınlanmaya başlamıştır. TBMM açıldıktan sonra Hakimiyet-i Milliye adını almıştır.
İkdam	<ul style="list-style-type: none"> 1894 yılında Ahmet Cevdet tarafından İstanbul'da çıkarılmıştır. İkdam gazetesi yazarlarından Yakup Kadri Karaosmanoğlu bir ara Ankara'ya gelerek Milli Mücadeleyle ilgili gözlemlerini gazetesinde yazmıştır. 	Hakimiyet-i Milliye***	<ul style="list-style-type: none"> Mustafa Kemal'in isteği üzerine 10 Ocak 1920'de yayınlanmaya başlamıştır. Kurtuluş Savaşı'nın sözcüsü ve TBMM'nin yarı resmi organı olmuştur. Cumhuriyet Dönemi'nde "Ulus" gazetesi adını almıştır.
İzmir'e Doğru	<ul style="list-style-type: none"> Vasif Çınar, İzmir'de çıkarmıştır. 	Anadolu Ajansı	<ul style="list-style-type: none"> 6 Nisan 1920'de Mustafa Kemal tarafından Ankara'da kurulmuştur. Halide Edip Adıvar ve Yunus Nadi oluşumunda etkili olmuştur.
Vakit	<ul style="list-style-type: none"> 22 Ekim 1917'de İstanbul'da kurulmuştur. Kurtuluş Savaşı'nı desteklemiştir. İzmir'in kurtuluşunun ardından Mustafa Kemal ile ilk röportaj yapan gazeteler arasındadır. 	Ceride-i Resmiye	<ul style="list-style-type: none"> 7 Ekim 1920'den itibaren yayın hayatına girmiştir. Cumhuriyet Döneminin resmi gazetesidir.

MÜESSİR DENEMELERİ

MÜESSİR DENEMELERİ

İleri	<ul style="list-style-type: none"> 1918 yılında kurulmuştur. Ankara'dan gönderilen haberler İstanbul'da öncelikle İleri Gazetesi'nde yayınlanmıştır. Kurtuluş Savaşı'nı desteklemiştir. Atatürk isim vermeden bu gazetede yazı yazmıştır. 	Babalık	<ul style="list-style-type: none"> 1910 yılında Konya'da yayınlanmaya başlamıştır. Milli Mücadele döneminde Kuva-yi Milliye'nin Konya'daki sözcülüğünü yapmıştır.
Sebilür-reşat	<ul style="list-style-type: none"> 1908'de yayınlanmaya başlamıştır. İslam Birliğini savunmuştur. Yazarları arasında Mehmet Akif Ersoy da bulunmaktadır. 	Albayrak	<ul style="list-style-type: none"> 1913 yılında Erzurum'da çıkarılmıştır. Kurtuluş Savaşı'nda Doğu Anadolu Bölgesinin yurtsever gazetelelerinden biri olmuştur.
Yeni Gün	<ul style="list-style-type: none"> 2 Eylül 1918'de Yunus Nadi tarafından İstanbul'da yayınlanmaya başlamıştır. 16 Mart 1920'de İstanbul'un işgali sırasında Türk askerlerinin "Şehzadebaşı Karakolu"nda şehit edilmesi hakkında yazdığından İngilizler tarafından basılmış ve gazete kapatılmıştır. 1924'te "Cumhuriyet" adını almıştır. 	Öğüt	<ul style="list-style-type: none"> 2 Ocak 1918'de Abdülgani Ahmet Bey tarafından Afyon'da çıkarılmıştır. 1919'dan itibaren yayın hayatına Konya'da devam etmiştir. Konya'da İtalyanların baskı yapması üzerine Ankara'da yayın yapmaya başlamıştır. İngiltere aleyhine yazılar yayınlamıştır.
Akşam	<ul style="list-style-type: none"> 1918 yılında İstanbul'da kurulmuştur. Falih Rıfkı Atay ve Necmettin Sadak başyazarlığını yapmıştır. 	Açıksöz	<ul style="list-style-type: none"> 15 Haziran 1919'da Kastamonu'da yayına başlamıştır. İstiklal Marşı ilk kez bu gazetede ayımlanmıştır.

Minber	• İstanbul'da yayımlanan günlük siyasi gazetedir.	İstikbal	• Trabzon'da çıkarılmıştır.
Dergah	• Dergidir. Milli Mücadeleyi desteklemiştir.	Tercüman	• Cephe haberlerini yayımlamıştır.
Ahali		Küçük Mecmua	• Ziya Gökalp, Diyarbakır'da çıkarılmıştır.
Emel			• Samsun'da çıkarılmıştır.
Yeni Adana			• Amasya'da çıkarılmıştır.
			• Adana'da çıkarılmıştır.

CEVAP: D

21. Cumhuriyet Dönemi'nde eğitime ne kadar önem verildiğinin en önemli kanıtı **Kütahya-Eskişehir Savaşları** devam ederken Ankara'da bir **Maarif Kurultayı'nın (Eğitim Kongresi)** toplanmış olmasıdır. Atatürk, 16-21 Temmuz, 1921'de Ankara'da Maarif Kongresi'nde eğitimin yeniden düzenlenmesini, ihtiyaçlara cevap verecek, modern hayata, milli değerlere uygun olması gerektiğini açıklamıştır.

CEVAP: D

22. 16 Mart 1921'de Moskova Antlaşması ile **Batum, Gürcistan'a verilerek** Kafkas sınırimız ilk kez çizilmiş oldu. Kars Antlaşması ile de **Moskova Antlaşması, Kafkas Cumhuriyetleri tarafından da benimsenmiştir. Böylelikle Kars Antlaşması ile doğu sınırimız kesin olarak çizilmiştir ve Misak-ı Milli'ye aykırı olarak Batum sınırlarımız dışında kalmıştır.**

CEVAP: A

23. Mustafa Kemal Paşa'nın yeniliklerine karşı olanlar muhalefet yapmaya başladılar. Eski İttihatçiler istedikleri makamlara gelemedikleri için Mustafa Kemal'i yok etmeyi amaçlıyorlardı. Böylece yeni rejimi yıkabilecekleri düşüncesindeydiler.

Mustafa Kemal'in İzmir gezisi sırasında suikast yapmaya karar verdiler. Mustafa Kemal'in İzmir'e bir gün geç gitmesi (16 Haziran 1926) planın ortaya çıkmasına neden oldu.

İstiklal Mahkemelerinde yapılan yargılamalarda suikast düzenlemek isteyenler ve onlarla iş birliği yaptıkları iddia edilen çok sayıda eski İttihat ve Terakki üyeleri cezalandırıldı. İstiklal Mahkemeleri son kez İzmir Suikasti'nde görev yapmıştır. Bu olaydan sonra İttihat ve Terakki Partisi'ni canlandırmak isteyen son İttihatçiler de etkisiz hale getirildiler.

Bu olaydan sonra Mustafa Kemal **"Benim naçiz vücudum bir gün elbet toprak olacaktır; fakat Türkiye Cumhuriyeti ilelebet payidar kalacaktır."** demiştir. Böylece Türkiye Cumhuriyeti'nin ölümsüzlüğünü dile getirmiştir.

CEVAP: D

24. Halkçılık ilkesine göre **halk yönetimi kurulmalı ve halk yönetime katılmalıdır.** Bu da Cumhuriyet ile eş anlamlıdır.

Cumhuriyet de en genel anlamıyla egemenliği kullananların seçimle iş başına geldiği bir yönetim biçimidir. Aynı zamanda Cumhuriyet bir devlet biçimidir. Bu devlet biçiminde **egemenlik ulusa aittir.**

CEVAP: C

25. 1982 Anayasası'na göre, mahkemelerde duruşmalar herkese açıktır. Duruşmaların bir kısmının veya tamamının kapalı yapılmasına ancak genel ahlakın veya kamu güvenliğinin kesin olarak gerekli kıldığı hallerde karar verilebilir.

CEVAP: C

26.

1982 Anayasası'nda siyasi parti gruplarına ilişkin hükümler şunlardır:

- Siyasi parti grupları, en az yirmi üyeden meydana gelir. (m. 95/2)
- Siyasi parti grupları Cumhurbaşkanlığına aday gösterebilirler. (m. 101/3)
- RTÜK üyeleri, Siyasi parti gruplarının üye sayısı oranında belirlenecek üye sayısının ikişer katı olarak gösterecekleri adaylar arasından, her siyasi parti grubuna düşen üye sayısı esas alınmak suretiyle Türkiye Büyük Millet Meclisi Genel Kurulunca seçilir. (m. 133/2)
- Türkiye Büyük Millet Meclisinde en fazla üyeye sahip iki siyasi parti grubu Anayasa Mahkemesinde iptal davası açma hakkına sahiptir. (m. 150) (Bunların "Anayasa değişikliğine" ve "kanunlara şekil bakımından" iptal davası açamadığına dikkat etmek gerekir.)

- İçtüzük hükümleri, siyasi parti gruplarının, Meclisin bütün faaliyetlerine üye sayısı oranında katılmalarını sağlayacak yolda düzenlenir. (m. 95/2)
- Başkanlık Divanı, Meclisteki siyasi parti gruplarının üye sayısı oranında Divana katılmalarını sağlayacak şekilde kurulur. (m. 94/2)
- Siyasi parti grupları Meclis Başkanlığı için aday gösteremezler. (m. 94/2)
- Türkiye Büyük Millet Meclisindeki siyasi parti gruplarıncı, yasama dokunulmazlığı ile ilgili görüşme yapılamaz ve karar alınmaz. (m. 83)

DİKKAT!

Daha önce Anayasa'da yer alan "siyasi parti grupları Meclis soruşturması ile ilgili görüşme yapamaz ve karar alamaz" hükmü 2017 yılı değişikliği ile Anayasadan kaldırılmıştır. Ancak bu yasak TBMM İçtüzüğünde devam etmektedir.

TBMM İçtüzüğüne göre;

- Meclisteki bütün komisyonlar için, siyasi parti gruplarıncı bildirilen adayların isimlerini gösterir listelerin Genel Kurulca, işaret oyu ile onaylanması suretiyle seçim tamamlanmış olur.
- Siyasi parti grupları Mecliste gündem dışı konuşmalarda konuşma hakkına sahiptir.
- Meclis görüşmelerinde söz alma hakkına sahiptir.
- Genel görüşme açılması için önerge verebilirler.
- Meclis araştırması yapılması için önerge verebilirler.
- Mecliste kapalı oturum yapılmasını isteyebilirler.
- Siyasi parti gruplarında, Meclis soruşturması ile ilgili görüşme yapılamaz ve karar alınmaz.

CEVAP: E

27. TBMM İçtüzüğü'ne göre, Milletvekillerine verilebilecek disiplin cezaları şunlardır:

1. Uyarma
2. Kınama
3. Meclisten geçici olarak çıkarma

CEVAP: E

28. 1982 Anayasası'nın 15. maddesine göre; **SAVAŞ**, **SEFERBERLİK** veya **OLAĞANÜSTÜ HALLERDE**, milletlerarası hukuktan doğan yükümlülükler ihlal edilmemek kaydıyla, durumun gerektirdiği ölçüde temel hak ve hürriyetlerin kullanılması **KISMEN VEYA TAMAMEN DURDURULABİLİR** veya bunlar için Anayasada öngörülen güvencelere aykırı tedbirler alınabilir.

Ancak bu durumlarda dahi savaş hukukuna uygun fiiller sonucu meydana gelen ölümler dışında, ki-

şinin yaşama hakkına, maddi ve manevi varlığının bütünlüğüne dokunulamaz; kimse din, vicdan, düşünce ve kanaatlerini açıklamaya zorlanamaz ve bunlardan dolayı suçlanamaz; suç ve cezalar geçmişe yürütülemez; suçluluğu mahkeme kararı ile saptanıncaya kadar kimse suçlu sayılamaz.

Görüldüğü üzere 1982 Anayasası'na göre, temel hak ve hürriyetler, sadece savaş, seferberlik ve olağanüstü hallerde durdurulabilir.

CEVAP: B

29. 1982 Anayasası'na göre, Cumhurbaşkanı yardımcıları ve bakanlar hakkında görevleriyle ilgili suç işledikleri iddiasıyla, Türkiye Büyük Millet Meclisi üye tamsayısının salt çoğunluğunun vereceği önergeyle soruşturma açılması istenebilir. Meclis, önergeyi **en geç 1 ay içinde görüşür** ve üye tamsayısının beşte üçünün gizli oyuyla soruşturma açılmasına karar verebilir.

CEVAP: B

30. 2017 yılı Anayasa değişikliği ile;

- "Hakimler ve Savcılar Yüksek Kurulu"nun adı "Hakimler ve Savcılar Kurulu" olarak değiştirilmiştir.
- Kurulun üye sayısı 13'e düşürülmüştür. (Değişiklikten önce 22 asıl ve 12 yedek üyeden oluşuyordu. Değişiklikle yedek üyelik de kaldırılmıştır)

1982 Anayasası'na göre;

"Hâkimler ve Savcılar Kurulu, mahkemelerin bağımsızlığı ve hâkimlik teminatı esaslarına göre kurulur ve görev yapar.

Hâkimler ve Savcılar Kurulu 13 üyeden oluşur; iki daire halinde çalışır.

Kurulun Başkanı Adalet Bakanıdır. Adalet Bakanlığı Müsteşarı Kurulun tabii üyesidir.

Üyeler dört yıl için seçilir. Süresi biten üyeler bir kez daha seçilebilir."

Değerli arkadaşlar, "Hocam, müsteşar mı kaldı, bu bilgiyi güncellememişsin" dediğinizi duyar gibiyim. Haklısınız şuan Türkiye'de müsteşarlık yok. Ancak Anayasa'da Hakimler ve Savcılar Kurulunun doğal üyesi olarak Adalet Bakanlığı müsteşarı yazmaya devam ediyor.

6087 sayılı Hakimler ve Savcılar Kurulu Kanununda 2018 yılında yapılan değişiklikle müsteşarın yerini Adalet Bakanlığı ilgili yardımcısı almıştır. Ancak Kanundan doğal üye tanımlaması kaldırılmıştır.

Bu Kanun'a göre, Hakimler ve Savcılar Kurulu Kanunu'na göre, Kurul; Adalet Bakanı, Adalet Bakanlığı ilgili bakan yardımcısı ile Cumhurbaşkanıncı seçilen 4 ve Türkiye Büyük Millet Meclisince seçilen 7 üyeden oluşur.

MÜESSİR DENEMELERİ

MÜESSİR DENEMELERİ

- Kurulun, 3 üyesi birinci sınıf olup, birinci sınıfa ayrılmayı gerektiren nitelikleri yitirmemiş adli yargı hâkim ve savcılar arasında, bir üyesi birinci sınıf olup, birinci sınıfa ayrılmayı gerektiren nitelikleri yitirmemiş idari yargı hâkim ve savcılar arasında **Cumhurbaşkanınca**; 3 üyesi Yargıtay üyeleri, 1 üyesi Danıştay üyeleri, 3 üyesi nitelikleri kanunda belirtilen yükseköğretim kurumlarının hukuk dallarında görev yapan öğretim üyeleri ile avukatlar arasında Türkiye Büyük Millet Meclisi tarafından seçilir.
- Öğretim üyeleri ile avukatlar arasında seçilen üyelerden, en az birinin öğretim üyesi ve en az birinin de avukat olması zorunludur.
- Üyeler dört yıl için seçilir. Süresi biten üyeler bir kez daha seçilebilir.

HSK'NİN KURULUŞU			
Üye Sayısı	Nitelik		Kim seçer?
4 Üye	3 üye	Birinci sınıf olup, birinci sınıfa ayrılmayı gerektiren nitelikleri yitirmemiş adli yargı hakim ve savcılar arasında	CUMHURBAŞKANI
	1 üye	Birinci sınıf olup, birinci sınıfa ayrılmayı gerektiren nitelikleri yitirmemiş idari yargı hakim ve savcılar arasında	
7 Üye	3 Üye	Yargıtay üyeleri arasında	TBMM
	1 Üye	Danıştay üyeleri arasında	
	3 Üye	Nitelikleri kanunda belirtilen yüksek öğretim kurumlarının hukuk dallarında görev yapan öğretim üyeleri ile avukatlar arasında	

DİKKAT!

Öğretim üyeleri ve avukatlar arasından seçilen üyelerden, en az birinin öğretim üyesi ve en az birinin de avukat olması zorunludur.

CEVAP: B**ORTAK ALAN ÇÖZÜMLERİ 5**

- 1982 Anayasası'na göre, Kurula bağlı Genel Sekreterlik kurulur. Genel Sekreter, birinci sınıf hâkim ve savcılardan Kurulun teklif ettiği üç aday arasından **Kurul Başkanı tarafından** atanır. Kurul müfettişleri ile Kurulda geçici veya sürekli olarak çalıştırılacak hâkim ve savcılar, muvafakatlerini alarak atama yetkisi Kurula aittir.

CEVAP: B

- 1982 Anayasası'na göre, Cumhurbaşkanı hakkında, bir suç işlediği iddiasıyla verilen önerge TBMM Genel Kurulunda görüşüldükten sonra, Meclis üye tam sayısının beşte üçünün (360) oyuyla soruşturma açılmasına karar verilebilir?

CEVAP: E

- 1982 Anayasası'na göre, Anayasa değiştirme teklifinin kabulü **Meclisin üye tamsayısının beşte üç çoğunluğunun** (360) gizli oyuyla mümkündür. Cumhurbaşkanı önüne gelen değişikliğin TBMM'deki kabul sayısına göre farklı seçeneklere sahiptir.
 - Eğer kabul oyu **ÜÇTE İKİNİN ALTINDAYSA** (yani beşte üç veya daha fazla ancak üçte ikiden az oyla kabul edilmişse) (yani 360-399 oyla), Cumhurbaşkanı değişikliği iade edebilir veya halkoyuna sunabilir. Yani Cumhurbaşkanı bu değişikliği imzalamayı yürürlüğe sokamaz.

Bu durumda Cumhurbaşkanı, Meclise iade etmediği Anayasa değişiklik kanunlarını halkoyuna sunmak zorundadır.

Eğer kabul sayısı Meclis üye tam sayısının **2/3 ve üzeri ise** (yani Anayasa değişikliği 400 ve üzeri oyla kabul edilmişse) üç ihtimal ortaya çıkmaktadır: Cumhurbaşkanı iade edebilir, Resmî Gazete'de yayımlayabilir veya halkoyuna sunabilir.

Görüldüğü üzere Cumhurbaşkanı'nın bir Anayasa değişikliğinin yürürlüğe girmesi için Resmî Gazete'de yayımlayabilmesi için Meclis üye tam sayısının üçte ikisi ve üzeri bir oyuyla kabul edilmesi gerekir.

DİKKAT!

Soru, "Anayasa değişiklik teklifinin kabulü en az kaç oyla mümkündür?" şeklinde olsaydı, cevap 360 olurdu.

CEVAP: E

4. **A SEÇENEĞİ DOĞRUDUR:** İstifa eden milletvekilinin milletvekilliğinin düşmesi, istifanın geçerli olduğu Türkiye Büyük Millet Meclisi Başkanlık Divanınca tespit edildikten sonra, Türkiye Büyük Millet Meclisi Genel Kurulunca kararlaştırılır.

B SEÇENEĞİ YANLIŞTIR: Milletvekilliğinin kesin hüküm giyme halinde düşmesi, bu husustaki kesin mahkeme kararının **TBMM Genel Kuruluna bildirilmesiyle** olur.

C SEÇENEĞİ DOĞRUDUR: Milletvekilliğiyle bağdaşmayan bir görev veya hizmeti sürdürmekte ısrar eden milletvekilinin milletvekilliğinin düşmesine, yetkili komisyonun bu durumu tespit eden raporu üzerine Genel Kurul **gizli oyla** karar verir.

D SEÇENEĞİ DOĞRUDUR: Milletvekilliğinin kısıtlanma halinde düşmesi, bu husustaki kesin mahkeme kararının Genel Kurula bildirilmesiyle olur.

E SEÇENEĞİ DOĞRUDUR: Türkiye Büyük Millet Meclisi üyeleri, Cumhurbaşkanı yardımcısı veya bakan olarak atanırlarsa üyelikleri sona erer.

CEVAP: B

5. Anayasa Mahkemesi kural olarak kararlarını toplantıya katılanların salt çoğunluğu alır. Ancak bazı kararları için özel çoğunluklar gerekir. Bunun için aşağıdaki tablonun incelenmesinde ve bilinmesinde fayda vardır:

TABLO: ANAYASA MAHKEMESİNDE ÖZEL ÇOĞUNLUK ARANAN KARARLAR

Toplantıya katılanların üçte ikisi ile aldığı kararlar	Üye tam sayısının salt çoğunluğu ile aldığı kararlar
→ Anayasa değişikliğinde iptal	→ Anayasa Mahkemesi'nin başkanı ve başkanvekillerinin seçilmesi.
→ Siyasi partilerin kapatılması veya Devlet yardımından yoksun bırakılmasına	→ Sağlık nedeniyle bir üyenin üyeliğinin düşürülmesi
	→ Uyuşmazlık Mahkemesi'nin başkan ve başkan vekilini seçmesi

Anayasa Mahkemesinin Kuruluşu ve Yargılama Usulleri Hakkında Kanuna göre;

- Oyların eşitliği hâlinde başkanın bulunduğu tarafın görüşü doğrultusunda karar verilmiş olur.
- Oylamaya en kıdemsiz üyeden başlanır.

CEVAP: C

6. 1982 Anayasası'na göre, olağanüstü hal, Cumhurbaşkanının talebiyle Türkiye Büyük Millet Meclisi tarafından **her defasında dört ayı geçmemek üzere süreyi** uzatabilir.

DİKKAT!

Savaş hallerinde bu dört aylık süre aranmaz. Yani savaş halinde 4 ay fazla bir süre için uzatılabilir.

CEVAP: C

7. **1982 Anayasası'na göre;**

→ Herkes, Anayasada güvence altına alınmış temel hak ve özgürlüklerinden, Avrupa İnsan Hakları Sözleşmesi kapsamındaki herhangi birinin kamu gücü tarafından, ihlal edildiği iddiasıyla Anayasa Mahkemesine başvurabilir. (m. 148/3)

→ Başvuruda bulunabilmek için olağan kanun yollarının tüketilmiş olması şarttır. (m. 148/3)

→ Bireysel başvuruda, kanun yolunda gözetilmesi gereken hususlarda inceleme yapılamaz. (m. 148/4)

→ Bireysel başvuruya ilişkin usul ve esaslar kanunla düzenlenir.(m. 148/5)

→ Bireysel başvurular ise bölümlerce karara bağlanır. (m. 149/2)

→ Bireysel başvuruların kabul edilebilirlik incelemesi için komisyonlar oluşturulabilir. (m. 149/1)

→ Anayasa Mahkemesi Yüce Divan sıfatıyla baktığı davalar dışında kalan işleri dosya üzerinde inceler. Ancak, bireysel başvurularda duruşma yapılmasına karar verilebilir. (m. 149/6)

6216 sayılı Anayasa Mahkemesinin Kuruluşu ve Yargılama Usulleri Hakkında Kanuna göre, bireysel başvuru hakkına sahip olanlar:

- ↪ Güncel ve kişisel bir hakkı doğrudan etkileyenler bireysel başvuruda bulunabilir.
- ↪ Kamu tüzel kişileri bireysel başvuru yapamaz.
- ↪ Özel hukuk tüzel kişileri ise sadece tüzel kişiliğe ait haklarının ihlal edildiği gerekçesiyle bireysel başvuruda bulunabilir.
- ↪ Yalnızca Türk vatandaşlarına tanınan haklarla ilgili olarak yabancılar bireysel başvuru yapamaz.

DİKKAT!

Yasama işlemleri ile düzenleyici idari işlemler aleyhine doğrudan bireysel başvuru yapılamaz. Bununla birlikte Anayasa Mahkemesi kararları ile Anayasanın yargı denetimi dışında bıraktığı işlemler de bireysel başvurunun konusu olamaz.

MÜESSİR DENEMELERİ

MÜESSİR DENEMELERİ

DİKKAT!

KABUL EDİLEBİLİRLİK İNCELEMESİ KOMİSYONLARCA YAPILIR.

CEVAP: E

8. 1982 Anayasası'nın 123. maddesine göre idare kuruluş ve görevleriyle bir bütündür. İdarenin bütünlüğü ilkesi şeklinde ifade edilen bu ilke "hiyerarşi" ve "idari vesayet" olmak üzere iki farklı ilişki aracılığı ile sağlanmaktadır. Yani hem hiyerarşi hem de idari vesayet, idarenin bütünlüğü ilkesini sağlamaya yöneliktir.

Her ikisi de idarenin bütünlüğünü sağlamaya yönelik olsa da hiyerarşi ile idari vesayet arasında önemli farklar bulunmaktadır. Hiyerarşi genel bir yetkidir. Yani hiyerarşik bir ilişkinin varlığı için kanuni bir düzenleme olmasına gerek yoktur. Kamu tüzel kişiliğinin kurulması ile birlikte o kamu tüzel kişiliği içerisindeki hiyerarşi ilişkisi de kendiliğinden tesis edilmiş olur. Buna karşılık idari vesayet yetkisi istisnai bir yetkidir. Yani iki kamu tüzel kişisi arasındaki bir idari vesayet ilişkisinden söz edebilmek için, bu ilişkinin kanunda açıkça düzenlenmesi gerekmektedir. Kanunla düzenlenmeyen hallerde idari vesayet ilişkisinden söz etmek mümkün değildir.

Hiyerarşi aynı kamu tüzel kişisi arasındaki astlık - üstlük ilişkisini ifade etmektedir. Yani aynı kamu tüzel kişiliği içindeki iki farklı idari birim arasındaki ilişki idari vesayet değil hiyerarşi ilişkisidir. İdari vesayet ilişkisinden söz edebilmek için söz konusu ilişkinin iki farklı kamu tüzel kişiliği arasında olması gerekmektedir.

CEVAP: E

9. 1 sayılı Cumhurbaşkanlığı Teşkilatı Hakkında Cumhurbaşkanlığı Kararnamesi'nin 18. maddesine göre; "Cumhurbaşkanlığı makamının herhangi bir nedenle boşalması halinde, yenisi seçilene kadar **en yaşlı Cumhurbaşkanlığı yardımcısı** Cumhurbaşkanlığına vekâlet eder ve Cumhurbaşkanına ait yetkileri kullanır."

CEVAP: D

10. Hangi konuların Kamu Denetçiliği Kurumu'nun görev alanı dışında kaldığı 6328 sayılı Kamu Denetçiliği Kurumu Kanunu'nun 5. maddesinde düzenlenmiştir. Buna göre;

- Yasama yetkisinin kullanılmasına ilişkin işlemler,

- Yargı yetkisinin kullanılmasına ilişkin kararlar,
 - Türk Silahlı Kuvvetlerinin sırf askerî nitelikteki faaliyetleri,
- Kurumun görev alanı dışında kalmaktadır. İdarenin takdir yetkisini kullanarak gerçekleştirdiği faaliyetlerin Kamu Denetçiliği Kurumu'nun görev alanı dışında kaldığına dair herhangi bir düzenleme söz konusu değildir.

CEVAP: B

11. 5302 sayılı İl Özel İdaresi Kanunu'nun 25. maddesine göre; "İl encümeni valinin başkanlığında, genel sekreter ile **il genel meclisinin her yıl kendi üyeleri arasından seçeceği üç üye** ve valinin **her yıl birim amirleri arasından seçeceği iki üyeden oluşur. Valinin katılmadığı encümen toplantısına genel sekreter başkanlık eder.**"

CEVAP: D

12. Belediye meclisinin fesih usulü 5393 sayılı Belediye Kanunu'nun 30. maddesinde düzenlenmiştir. Buna göre belediye meclisi;
- a) Kendisine kanunla verilen görevleri süresi içinde yapmayı ihmal eder ve bu durum belediyeye ait işleri sekteye veya gecikmeye uğrattırsa,
 - b) Belediyeye verilen görevlerle ilgisi olmayan siyasî konularda karar alırsa,

İçişleri Bakanlığının bildirimine Danıştay'ın kararı ile feshedilir.

Soruda yargı organı tarafından kullanılması gereken fesih yetkisinin İçişleri Bakanı tarafından kullanıldığı görülmektedir. **Devletin temel organları olan yasama, yürütme ve yargı organlarının, bir diğer organın görev alanına giren konularda işlem yapmasına fonksiyon gaspı denilmektedir.** Soruda yürütme organı içinde yer alan İçişleri Bakanının yargı organının görev alanına giren bir konuda işlem tesis ettiği görülmektedir. Dolayısıyla ile bu işlemdeki hukuka aykırılık fonksiyon gaspı olarak adlandırılır.

CEVAP: A

13. Suç işlendikten sonra devreye giren kolluk idari değil adli kolluktur. Buna göre cinayet suçu şüphelinin yakalanması için arama yapılması idari değil adli kolluk faaliyetidir. Çevreye kötü koku yayan işyerinin denetlenmesi ve belediye zabıtalardan pazar yerlerinin denetlenmesi birer idari kolluk faaliyetidir.

CEVAP: E

14. 657 sayılı Devlet Memurları Kanunu'nun 57. maddesinde, ilişiği kesilen aday memurların 3 yıl süre ile devlet memurluğuna alınmayacakları düzenlenmiştir.

CEVAP: C

15. Kimlerin içtihatların birleştirilmesi talebinde bulunabileceği Danıştay Kanunu'nun 40. Maddesinde düzenlenmiştir. Buna göre; içtihatların birleştirilmesi veya birleştirilmiş içtihatların değiştirilmesi,

- Danıştay Başkanı,
- konu ile ilgili daireler,
- idari ve vergi dava daireleri kurulları veya
- Başsavcı tarafından istenebilir."

Bunan göre ilk derece mahkemelerinin içtihatların birleştirilmesi isteme yetkisi bulunmamaktadır. Cevap D'dir.

CEVAP: E

16. İlk derece mahkemesi sıfatıyla Danıştay'ın görev alanına giren davalar, Danıştay Kanunu'nun 24. maddesinde düzenlenmiştir. Buna göre Danıştay ilk derece mahkemesi olarak;

- Cumhurbaşkanı kararlarına,
- Cumhurbaşkanınca çıkarılan Cumhurbaşkanlığı kararnameleri dışındaki düzenleyici işlemlere, Bakanlıklar ile kamu kuruluşları veya kamu kurumu niteliğindeki meslek kuruluşlarınca çıkarılan ve ülke çapında uygulanacak düzenleyici işlemlere,
- Danıştay İdari Dairesince veya İdari İşler Kurulunca verilen kararlar üzerine uygulanan eylem ve işlemlere,
- Birden çok idare veya vergi mahkemesinin yetki alanına giren işlere,
- Danıştay Yüksek Disiplin Kurulu kararları ile bu Kurulun görev alanı ile ilgili Danıştay Başkanlığı işlemlerine karşı açılacak iptal ve tam yargı davaları ile tahkim yolu öngörülmeven kamu hizmetleri ile ilgili imtiyaz şartlaşma ve sözleşmelerinden doğan idari davaları karara bağlar. Danıştay, belediyeler ile il özel idarelerinin seçimle gelen organlarının organlık sıfatlarını kaybetmeleri hakkındaki istemleri inceler ve karara bağlar.

Danıştay Kanunu dışında başka kanunlarda da bazı davaların ilk derece mahkemesi sıfatıyla Danıştay tarafından inceleneceği düzenlenmiştir. 6087 sayılı Hakimler ve Savcılar Kurulu Kanunu'nun 33. maddesine göre; "Genel Kurulun veya dairelerin, meslekten çıkarma cezasına ilişkin kesinleşmiş kararlarına karşı yargı mercilerine başvurulabilir; diğer

kararları yargı denetimi dışındadır. Meslekten çıkarma kararlarına karşı açılan iptal davaları ilk derece mahkemesi olarak Danıştayda görülür."

CEVAP: E

17. İvedi yargılama usulüne tabi davalarda temyiz süresi 15 gün iken merkezi ve ortak sınavlara ilişkin yargılama usulüne tabi davalarda temyiz süresi 5 gündür.

CEVAP: C

18. 2577 sayılı İdari Yargılama Usulü Kanunu'nun 26. maddesine göre; "Dava esnasında ölüm veya herhangi bir sebeple tarafların kişilik veya niteliğinde değişiklik olursa, davayı takip hakkı kendisine geçen başvurmasına kadar; gerçek kişilerden olan tarafın ölümü halinde, idarenin mirasçılar aleyhine takibi yenilemesine kadar dosyanın işlemde kaldırılmasına ilgili mahkemece karar verilir. Dört ay içinde yenileme dilekçesi verilmemiş ise, varsa yürütmenin durdurulması kararı kendiliğinden hükümsüz kalır.

Yalnız öleni ilgilendiren davalara ait dilekçeler iptal edilir.

Davacının gösterdiği adrese tebligat yapılamaması halinde, yeni adresin bildirilmesine kadar dava dosyası işlemde kaldırılır ve varsa yürütmenin durdurulması kararı kendiliğinden hükümsüz kalır. Dosyanın işlemde kaldırıldığı tarihten başlayarak bir yıl içinde yeni adres bildirilmek suretiyle yeniden işleme konulması istenmediği takdirde, davanın açılmamış sayılmasına karar verilir."

CEVAP: b

19. Mahkemelerce verilen hangi kararlara karşı temyiz kanun yolunun açık olduğu, 2577 sayılı İdari Yargılama Usulü Kanunu'nun 46. maddesinde sayma usulüyle belirlenmiştir. Buna göre şu davalarda temyiz kanun yolu açıktır:

- Danıştay dava dairelerinin nihai kararları.
- Düzenleyici işlemlere karşı açılan iptal davaları.
- **Konusu yüz bin (100.000) Türk lirasını (2023 yılı için 581 bin TL) aşan vergi davaları, tam yargı davaları ve idari işlemler hakkında açılan davalar.**
- **Belli bir meslekten, kamu görevinden veya öğrencilik statüsünden çıkarılma sonucunu doğuran işlemlere karşı açılan iptal davaları.**
- Belli bir ticari faaliyetin icrasını süresiz veya otuz gün yahut daha uzun süreyle engelleyen işlemlere karşı açılan iptal davaları.
- Müşterek karnameyle yapılan atama, naklen

MÜESSİR DENEMELERİ

MÜESSİR DENEMELERİ

atama ve görevden alma işlemleri ile daire başkanı ve daha üst düzey kamu görevlilerinin atama, naklen atama ve görevden alma işlemleri hakkında açılan iptal davaları.

- İmar planları, parselasyon işlemlerinden kaynaklanan davalar.
- Tabiat Varlıklarını Koruma Merkez Komisyonu ve Kültür Varlıklarını Koruma Yüksek Kurulunca itiraz üzerine verilen kararlar ile 18/11/1983 tarihli ve 2960 sayılı Boğaziçi Kanununun uygulanmasından doğan davalar.
- Maden, taşocakları, orman, jeotermal kaynaklar ve doğal mineralli sular ile ilgili mevzuatın uygulanmasına ilişkin işlemlere karşı açılan davalar.
- Ülke çapında uygulanan öğrenim ya da bir meslek veya sanatın icrası veyahut kamu hizmetine giriş amacıyla yapılan sınavlar hakkında açılan davalar.
- Liman, kruvaziyer limanı, yat limanı, marina, iskele, rıhtım, akaryakıt ve sıvılaştırılmış petrol gazı boru hattı gibi kıyı tesislerine işletme izni verilmesine ilişkin mevzuatın uygulanmasından doğan davalar.
- 8/6/1994 tarihli ve 3996 sayılı Bazı Yatırım ve Hizmetlerin Yap-İşlet-Devret Modeli Çerçevesinde Yaptırılması Hakkında Kanunun uygulanmasından ve 16/7/1997 tarihli ve 4283 sayılı Yap-İşlet Modeli ile Elektrik Enerjisi Üretim Tesislerinin Kurulması ve İşletilmesi ile Enerji Satışının Düzenlenmesi Hakkında Kanunun uygulanmasından doğan davalar.
- 6/6/1985 tarihli ve 3218 sayılı Serbest Bölgeler Kanununun uygulanmasından doğan davalar.
- 3/7/2005 tarihli ve 5403 sayılı Toprak Koruma ve Arazi Kullanımı Kanununun uygulanmasından doğan davalar. m) Düzenleyici ve denetleyici kurullar tarafından görevli oldukları piyasa veya sektörle ilgili olarak alınan kararlara karşı açılan davalar.

Buna göre konusu 75 bin TL olan bir tam yargı davası temyiz sınırının altında olduğundan istinaf aşamasında kesinleşecektir.

CEVAP: A

20. 19.07.2021 tarihinde idareye başvuru var. İdare 30 günlük zımni ret süresi içinde yani 10.08.2021 tarihinde kesin olmayan bir cevap vermiş. Soru kö-

künde dava açılacak en geç tarih istendiği için 19.07.2021 tarihindeki başvurudan itibaren 4 ay bekleyecek, 19.11.2021 tarihinde zımni ret oluşacaktır. Ardından, 60 gün içinde, 18.01.2022 tarihine kadar dava açması gerekir. Cevap B'dir.

21. İdari yargı kararlarında bulunması gereken hususlar 2577 sayılı Kanunun 24'üncü maddesinde düzenlenmiştir. Temmuz 2021'de yapılan değişiklikle birlikte 24'üncü maddeye kararların, verildiği tarihten itibaren 30 gün içinde yazılması ve imzalanması gerektiği hükmü eklenmiştir. Yani A şıkkındaki ifade yanlıştır. Diğer şıkkardaki ifadeler doğrudur.

CEVAP: A

22. Çekişmeli yargıda kural olarak asliye hukuk mahkemesi yetkilidir, kural olarak davalının yerleşim yeri mahkemesi yetkilidir, taraflarca getirilme ilkesi geçerlidir, tasarruf ilkesi geçerlidir, çekişmeli yargı kararları kural olarak açıklayıcıdır ve maddi anlamda kesin hüküm oluşturur.

Çekişmesiz yargıda ise kural olarak sulh hukuk mahkemesi yetkilidir, kural olarak talepte bulunanın veya ilgilinin oturduğu yer mahkemesi yetkilidir, kendiliğinden araştırma ilkesi geçerlidir, kendiliğinden harekete geçme ilkesi geçerlidir, çekişmesiz yargı kararları yenilik doğurucudur (inşaidir)ve kanunda aksi hüküm bulunmayan hallerde maddi anlamda kesin hüküm oluşturmaz.

Hem çekişmeli yargı kararları hem de çekişmesiz yargı kararları şekli anlamda kesin hükme elverişlidir.

CEVAP: E

23. Terditli davalarda taleplerin dayandığı vakıalar aynı da olabilir farklı da olabilir. Davacı, aynı davalıya karşı birden fazla talebini, aralarında aslilik-ferilik ilişkisi kurmak suretiyle, aynı dava dilekçesinde ileri sürebilir. Bunun için, talepler arasında hukuki veya ekonomik bir bağlantının bulunması şarttır. Mahkeme, davacının asli talebinin esastan reddine karar vermedikçe, ferî talebini inceleyemez ve hükme bağlayamaz. Hakim terditli davada talep sayısı kadar hüküm kurmaz, tek hüküm verir.

CEVAP: D

24. Mahkeme, ticari davalarda tarafların ticari defterlerinin ibrazına kendiliğinden veya taraflardan birinin talebi üzerine karar verebilir. Ticari defterlerin, ticari davalarda delil olarak kabul edilebilmesi için, kanuna göre eksiksiz ve usulüne uygun olarak tutulmuş, açılış ve kapanış onayları yaptırılmış ve defter kayıtlarının birbirini doğrulamış olması şarttır.

Temmuz 2020'de HMK'da yapılan değişiklik ile yukarıda belirtilen şartlara uygun olarak tutulan ticari defter kayıtlarının sahibi ve halefleri lehine delil olarak kabul edilebilmesi için, diğer tarafın aynı şartlara uygun olarak tutulmuş ticari defterlerindeki kayıtların bunlara aykırı olmaması veya **diğer tarafın ticari defterlerini ibraz etmemesi** yahut defter kayıtlarının aksinin senet veya diğer kesin delillerle ispatlanmamış olması gerekir. **Diğer tarafın, yukarıda belirtilen şartlara uygun olarak tutulan ticari defterlerinin, ilgili hususta hiçbir kayıt içermemesi halinde ticari defterler, sahibi lehine delil olarak kullanılamaz.** Bu şartlara uygun olarak tutulan defterlerdeki sahibi lehine ve aleyhine olan kayıtlar birbirinden ayrılamaz. Açılış veya kapanış onayları bulunmayan ve içerdiği kayıtlar birbirini doğrulamayan ticari defter kayıtları, sahibi aleyhine delil olur. Taraflardan biri tacir olmasa dahi, tacir olan diğer tarafın ticari defterlerindeki kayıtları kabul edeceğini belirtir; ancak, karşı taraf defterlerini ibrazdan kaçınırsa, ibrazı talep eden taraf iddiasını ispat etmiş sayılır. (HMK 222.md)

CEVAP: C

25. 6100 sayılı Hukuk Muhakemeleri Kanunu'na göre dava şartları şunlardır: (HMK 114.md)

- Türk mahkemelerinin yargı hakkının bulunması.
- Yargı yolunun caiz olması.
- Mahkemenin görevli olması.
- Yetkinin kesin olduğu hâllerde, mahkemenin yetkili bulunması.
- Tarafların, taraf ve dava ehliyetine sahip olmaları; kanuni temsilin söz konusu olduğu hâllerde, temsilcinin gerekli niteliğe sahip bulunması.
- Dava takip yetkisine sahip olunması.
- Vekil aracılığıyla takip edilen davalarda, vekilin davaya vekâlet ehliyetine sahip olması ve usulüne uygun düzenlenmiş bir vekâletnamesinin bulunması.
- Davacının yatırması gereken gider avansının

yatırılmış olması.

- Teminat gösterilmesine ilişkin kararın gereğinin yerine getirilmesi.
- Davacının, dava açmakta hukuki yararının bulunması.
- Aynı davanın, daha önceden açılmış ve hâlen görülmekte olmaması.
- Aynı davanın, daha önceden kesin hükme bağlanmamış olması.

Uyuşmazlığın tahkim yoluyla çözümlenmesi gerektiği itirazı dava şartı değil ilk itirazdır.

CEVAP: E

26. Usulüne uygun şekilde davet edilmiş olan taraflar, duruşmaya gelmedikleri veya gelip de davayı takip etmeyeceklerini bildirdikleri takdirde dosyanın işlemde kaldırımasına karar verilir.

Usulüne uygun şekilde davet edilmiş olan taraflardan biri duruşmaya gelir, diğeri gelmezse, gelen tarafın talebi üzerine, yargılamaya gelmeyen tarafın yokluğunda devam edilir veya dosya işlemde kaldırılır. Geçerli bir özürlü olmaksızın duruşmaya gelmeyen taraf, yokluğunda yapılan işlemlere itiraz edemez.

Duruşma gününün belli edilmesi için tarafların başvurması gereken hâllerde gün tespit ettirilmemişse, son işlem tarihinden başlayarak bir ay geçmekle dosya işlemde kaldırılır.

Dosyası işlemde kaldırılmış olan dava, işlemde kaldırıldığı tarihten başlayarak üç ay içinde taraflardan birinin dilekçe ile başvurusu üzerine yenilenebilir. Yenileme dilekçesi, duruşma gün, saat ve yeri ile birlikte taraflara tebliğ edilir. Dosyanın işlemde kaldırıldığı tarihten başlayarak bir ay geçtikten sonra yenileme talebinde bulunulursa, yeniden harç alınır, bu harç yenileyen tarafça ödenir ve karşı tarafa yüklenemez. Bu şekilde harç verilerek yenilenen dava, eski davanın devamı sayılır.

İşlemde kaldırıldığı tarihten başlayarak üç ay içinde yenilenmeyen davalar, sürenin dolduğu gün itibarıyla açılmamış sayılır ve mahkemece kendiliğinden karar verilerek kayıt kapatılır.

İşlemde kaldırılmasına karar verilmiş ve sonradan yenilenmiş olan dava, ilk yenilenmeden sonra bir defadan fazla takipsiz bırakılamaz. Aksi hâlde dava açılmamış sayılır.

Hangi sebeple olursa olsun açılmamış sayılan davadaki talep dahi vaki olmamış sayılır.

CEVAP: C

MÜESSİR DENEMELERİ

MÜESSİR DENEMELERİ

27. Feragat, davacının, talep sonucundan kısmen veya tamamen vazgeçmesidir. Feragat, dilekçeyle veya yargılama sırasında sözlü olarak yapılır. Feragat ve kabulün hüküm ifade etmesi, karşı tarafın ve mahkemenin muvafakatine bağlı değildir. Kısmen feragatte, feragat edilen kısmın, dilekçede yahut tutanakta açıkça gösterilmesi gerekir. Feragat, kayıtsız ve şartsız olmalıdır. Feragat, hüküm kesinleşinceye kadar her zaman yapılabilir.

Feragat, hükmün verilmesinden sonra yapılmışsa, taraflarca kanun yoluna başvurulmuş olsa dahi, dosya kanun yolu incelemesine gönderilmez ve ilk derece mahkemesi veya bölge adliye mahkemesince feragat doğrultusunda ek karar verilir. Feragat, dosyanın temyiz incelemesine gönderilmesinden sonra yapılmışsa, Yargıtay temyiz incelemesi yapmaksızın dosyayı feragat hususunda ek karar vermek üzere hükmü veren mahkemeye gönderir.

Feragat, kesin hüküm gibi hukuki sonuç doğurur. İrade bozukluğu hâllerinde, feragat ve kabulün iptali istenebilir.

CEVAP: D

28. Bölge adliye mahkemelerinin aşağıdaki kararları hakkında temyiz yoluna başvurulamaz:

- Miktar veya değeri kanunda belirtilen tutarı geçmeyen davalara ilişkin kararlar.
- Kira ilişkisinden doğan ve miktar veya değeri itibarıyla temyiz edilebilen alacak davaları ile kira ilişkisinden doğan diğer davalardan üç aylık kira tutarı temyiz sınırının üzerinde olanlar hariç olmak üzere 4 üncü maddede gösterilen davalar ile (23/6/1965 tarihli ve 634 sayılı Kat Mülkiyeti Kanunundan doğup taşınmazın ayına ilişkin olan davalar hariç) özel kanunlarda sulh hukuk mahkemesinin görevine girdiği belirtilen davalarla ilgili kararlar.
- Yargı çevresi içinde bulunan ilk derece mahkemelerinin görev ve yetkisi hakkında verilen kararlar ile yargı yeri belirlenmesine ilişkin kararlar.
- Çekişmesiz yargı işlerinde verilen kararlar.
- Soybağına ilişkin sonuçlar doğuran davalar hariç olmak üzere, nüfus kayıtlarının düzeltilmesine ilişkin davalarla ilgili kararlar.
- Yargı çevresi içindeki ilk derece mahkemeleri hâkimlerinin davayı görmeye hukuki veya fiili engellerinin çıkması hâlinde, davanın o yargı çevresi içindeki başka bir mahkemeye nakline ilişkin kararlar.
- Geçici hukuki korumalar hakkında verilen kararlar.

CEVAP: C

29. Dernekler, gerçek veya tüzel en az yedi kişinin kazanç paylaşma dışında belirli ve ortak bir amacı gerçekleştirmek üzere, bilgi ve çalışmalarını sürekli olarak birleştirmek suretiyle oluşturdukları, tüzel kişiliğe sahip kişi topluluklarıdır. Hukuka veya ahlâka aykırı amaçlarla dernek kurulamaz. Herkes, önceden izin almaksızın dernek kurma hakkına sahiptir. Dernek kurucularının fiil ehliyetine sahip olması gerekir. Dernekler, kuruluş bildirimini, dernek tüzüğünü ve gerekli belgeleri yerleşim yerinin bulunduğu yerin en büyük mülkî amirine verdikleri anda tüzel kişilik kazanırlar. Bu nedenle derneklerin kuruluşunda bildirim sistemi esastır. Bildirim sistemi gereği mülki amir uygunluk denetimi yapar. Serbest kuruluş sisteminde ise uygunluk denetimi yoktur. Yabancı dernekler, Dışişleri Bakanlığının görüşü alınmak suretiyle İçişleri Bakanlığının izniyle Türkiye'de faaliyette veya işbirliğinde bulunabilir, temsilcilik veya şube açabilir, dernek veya üst kuruluş kurabilir veya kurulmuş dernek veya üst kuruluşlara katılabilirler.

CEVAP: A

30. Tüzel kişinin malvarlığı, kanunda veya kuruluş belgesinde başka bir hüküm bulunmadıkça ya da yetkili organı başka türlü karar vermedikçe, en yakın amacı güden kamu kurum veya kuruluşuna geçer. Bu malvarlığı olanak ölçüsünde daha önce özgüldüğü amaç için kullanılır.

Hukuka veya ahlâka aykırı amaç güttüğü için kişiliği mahkeme kararıyla sona eren tüzel kişinin malvarlığı ilgili kamu kuruluşuna geçer. Dernekler bu konuda istisna teşkil eder; özel kanunda derneğin mahkeme kararıyla sona ermesi halinde mal varlığının "amacına en yakın ve kapatıldığında en fazla üyesi olan derneğe" geçeceği düzenlenmiştir.

CEVAP: B

31. Baba ile çocuk arasındaki soybağı aşağıdaki yollarla kurulur:

- Ana ile evlilik (Babalık karinesi)
- Tanım
- Babalık davası

Babalık karinesi ile ilişki kurulmuşsa koca ya da çocuk soybağının reddi davası açabilir. Koca, davayı, doğumu ve baba olmadığını veya ananın gebe kaldığı sırada başka bir erkek ile cinsel ilişkide bulunduğunu öğrendiği tarihten başlayarak 1 yıl içinde açmak zorundadır. Çocuk, ergin olduğu tarihten başlayarak en geç 1 yıl içinde dava açmak zorundadır. Tanım halinde ise tanıyan, ilgililer ve

çocuk tanınmanın iptalini isteyebilir. Tanıyanın dava hakkı, iptal sebebinin öğrenildiği veya korkunun etkisinin ortadan kalktığı tarihten başlayarak bir yıl ve her hâlde tanımanın üzerinden beş yıl geçmekle düşer. İlgililerin dava hakkı, davacının tanımayı ve tanıyanın çocuğun babası olamayacağını öğrendiği tarihten başlayarak bir yıl ve her hâlde tanımanın üzerinden beş yıl geçmekle düşer. Çocuğun dava hakkı, ergin olmasından başlayarak bir yıl geçmekle düşer. Babalık davasını ise ana, çocuk veya çocuk adına kayyım açar. Babalık davası, çocuğun doğumundan önce veya sonra açılabilir. Ananın dava hakkı, doğumdan başlayarak bir yıl geçmekle düşer. Çocuğun dava açmasındaki süre sınırı ise Anayasa Mahkemesi tarafından kaldırılmıştır.

CEVAP: D

32. Eşlerden her biri, ortak yaşamın devamı süresince ailenin sürekli ihtiyaçları için evlilik birliğini temsil eder. Ailenin diğer ihtiyaçları için eşlerden biri, birliği ancak aşağıdaki hâllerde temsil edebilir:

- Diğer eş veya haklı sebeplerle hâkim tarafından yetkili kılınmışsa
 - Birliğin yararı bakımından gecikmede sakınca bulunur ve diğer eşin hastalığı, başka bir yerde olması veya benzeri sebeplerle rızası alınamazsa
- Bu istisnalar dışında sürekli ihtiyaçlar dışındaki olağandışı temsilde birlikte temsil ilkesi geçerlidir. Birliği temsil yetkisinin kullanıldığı hâllerde, eşler üçüncü kişilere karşı müteselsilen sorumlu olurlar.

UYARI: Eşlerden her biri, **birliği temsil yetkisi bulunmaksızın** yaptığı işlemlerden kişisel olarak sorumludur. Ancak, temsil yetkisinin üçüncü kişilerce anlaşılamayacak şekilde aşılması hâlinde eşler müteselsilen sorumludurlar.

Eşlerden biri birliği temsil yetkisini aşar veya bu yetkiyi kullanmada yetersiz kalırsa hâkim, diğer eşin istemi üzerine temsil yetkisini kaldırabilir veya sınırlandırabilir. İstemde bulunan eş, temsil yetkisinin kaldırıldığını veya sınırlandırıldığını, üçüncü kişilere sadece kişisel duyuru yoluyla bildirebilir. Temsil yetkisinin kaldırılmasının veya sınırlandırılmasının iyiniyetli üçüncü kişilere karşı sonuç doğurması, durumun hâkimin kararıyla ilân edilmesine bağlıdır.

CEVAP: D

33. Paydaşlar, kendi aralarında oybirliğiyle anlaşarak yararlanma, kullanma ve yönetime ilişkin konularda kanun hükümlerinden farklı bir düzenleme yapabilirler. Yönetime ilişkin düzenleme yapılmışsa yasal yönetim uygulanır. Yasal yönetim şu

şekildedir:

- **Olağan yönetim işleri:** Paydaşlardan her biri olağan yönetim işlerini yapmaya, özellikle küçük onarımları yaptırmaya ve tarımsal işleri yürütmeye yetkilidir.
- **Önemli yönetim işleri:** İşletme usulünün veya tarım türünün değiştirilmesi, adı kiraya veya ürün kirasına ilişkin sözleşmelerin yapılması veya feshi, toprağın ıslahı gibi önemli yönetim işleri için pay ve paydaş çoğunluğuyla karar verilmesi gerekir.

UYARI: Pay ve paydaşların eşitliği hâlinde hâkim, paydaşlardan birinin istemi üzerine bütün paydaşların menfaatini gözetenek hakkaniyete uygun bir karar verir; gerekli gördüğü işlerin yapılması için paydaşlar arasından veya dışarıdan bir kayyım atayabilir.

- **Olağanüstü yönetim işleri:** Paylı malın özgü olduğu amacın değiştirilmesi, korumanın veya olağan şekilde kullanmanın gerekli kıldığı ölçüyü aşan yapı işlerine girilmesi veya paylı malın tamamı üzerinde tasarruf işlemlerinin yapılması, oybirliğiyle aksi kararlaştırılmış olmadıkça, bütün paydaşların kabulüne bağlıdır.

UYARI: Pay ve paydaşların eşitliği hâlinde hâkim, paydaşlardan birinin istemi üzerine bütün paydaşların menfaatini gözetenek hakkaniyete uygun bir karar verir; gerekli gördüğü işlerin yapılması için paydaşlar arasından veya dışarıdan bir kayyım atayabilir.

CEVAP: C

34. Aşağıdaki sebeplere dayanan tasarruf yetkisi kısıtlamaları, tapu kütüğüne şerh verilebilir:

- Çekişmeli hakların korunmasına ilişkin mahkeme kararları (örneğin malik bir başkasına taşınmaz satış vaadinde bulunmuş ancak vaadini yerine getirmiyor ve vaat alan da ifaya zorlama davası açmışsa bu davanın sonuna kadar düşülen şerhtir)
- Haciz, iflâs kararı veya konkordato ile verilen süre
- Aile konutu şerhi
- Aile yurdu kurulması
- Artmırasçı atanması
- Eşlerin tasarruf yetkisinin kaldırılması

Tasarruf yetkisi kısıtlamaları, şerh verilmekle taşınmaz üzerinde sonradan kazanılan hakların sahiplerine karşı ileri sürülebilir. Geçici tescil şerhi ise birden fazla aynı hak iddiası durumunda yani tapu sicilinin düzeltilmesi davalarında söz konusu olur. Bu durumda malikin kim olduğu hususu tereddüt-lüdür; bu nedenle maliki kısıtlayan şerh demek mümkün değildir.

CEVAP: A

35. Mirasbırakan, ölüme bağlı tasarrufuyla önmirasçı atadığı kişiyi mirası artmırasçıya devretmekle yükümlü kılabilir. Aynı yükümlülük artmırasçıya yüklenemez. Önmirasçı, mirası atanmış mirasçılar gibi kazanır. Önmirasçı, mirasa artmırasçıya geçirme yükümlülüğü ile sahip olur.

Tasarrufta geçiş anı belirtilmemişse miras, önmirasçının ölümüyle artmırasçıya geçer. Tasarrufta geçiş anı gösterilmiş olup önmirasçının ölümünde bu an henüz gelmemişse miras, güvence göstermeleri koşuluyla önmirasçının mirasçılara teslim edilir. Mirasın artmırasçıya geçmesine herhangi bir sebeple olanak kalmadığı anda miras, önmirasçıya; önmirasçı ölmüşse onun mirasçılara kesin olarak kalır.

UYARI: Artmırasçı, mirası belirlenmiş olan geçiş anında sağ ise kazanır. Artmırasçı geçiş anından önce ölmüşse, tasarrufta aksi öngörülmüş olmadıkça, miras önmirasçıya kalır. Önmirasçı mirasbırakanın ölümünde sağ değilse veya mirastan yoksun kalmışsa ya da mirası reddederse, miras artmırasçıya geçer.

Atanmış mirasçıya art mirasçı tayin edilebileceği gibi, belirli mal bırakma işleminde de art mirasçı tayin edilebilir.

CEVAP: A

İDARİ YARGI ÇÖZÜMLERİ 5

1. Birden çok borçlu, borcun tamamından kanun gereği veya **alacaklıya yapacakları bildirim ile sorumlu olmayı bildirmişler ise, müteselsil borçluluk durumu** söz konusu olur. Müteselsil borçlulukta, borçlular **borcun tamamı alacaklıya ödenene kadar sorumlu kalmaya devam eder**. Bununla beraber, borçluların ortak defî(örn, zamanasımı defî) ileri sürmek hak ve yükümlülüğü bulunur ve fakat mezkûr defî ileri sürülmez ise, kendi payından fazlasını ödeyen borçlu, diğerlerine rücu hakkını kaybederken, şahsî defî(örn, **takas defî) ileri sürmek hakkı bulunur ve fakat mezkûr defî ileri sürülmez ise, , kendi payından fazlasını ödeyen borçlu, diğerlerine karşı rücu hakkını kaybetmez**. Müteselsil borçluların **kendi aralarındaki ilişkide(iç) ise kural olarak eşit paylarla sorumlulukları söz konusudur**. Bir müteselsil borçlu, **kendi iç ilişkide payından fazlasını alacaklıya öder ise, ona halef olarak, diğerlerine payları oranında rücu etme hakkını** kazanır. Bununla beraber, rücu edilmesine rağmen bir borçludan tahsil edilemeyen miktarı, diğerleri eşit olarak üstlenmek zorundadır. Alacaklı, müteselsil borçlulardan birini **ibra eder ise, mezkûr borçlunun dış ilişkideki borcu sona ererken, iç ilişkide hâlâ kendisine rücu edilebilir**. Tüm bu bilgiler ışığında mezkûr soru incelendiğinde, Erhan, Sibel ve Tuncay Elif'e karşı 30.000 TL'den müteselsil borçlu olarak sorumludur. Mezkûr borçlular, alacaklı Elif'e karşı 30.000 TL'nin tamamından sorumlu iken, kendi iç ilişkilerinde her biri borcun 10.000 TL'sinden sorumludur. **Tuncay, Elif'e karşı borcun tamamını öder ise, kendi iç ilişkideki payından 20.000 TL fazla ödeme yapmış olur ve hem Erhan'a hem de Sibel'e 10.000 TL miktarında rücu edebilir**. Tuncay, Sibel'e rücu ettiğinde, 10.000 TL'lik tutarı tahsil edemez ise, **Erhan'dan 20.000 TL'nin tamamını isteyemez. Zira tahsil edilemeyen tutar, diğer müteselsil borçlular arasında eşit olarak üstlenilmek zorunda olduğundan, 5.000 TL Erhan tarafından, 5.000 TL ise Tuncay tarafından üstlenilecektir. İş bu sebeple, mezkûr durumda Tuncay, Erhan'dan 15.000 TL(10.000 TL + 5.000 TL) isteyebilecektir**.

CEVAP: D

2. Cayma parası, **asıl alacağa bağlı ferî bir haktır**. Cayma parasının özellikleri şunlardır:

- Sözleşme kurulurken verilir.
- Sözleşmenin her iki tarafına da sözleşmeden cayma hakkı tanır.
- Cayma parasını veren kişi, sözleşmeden cayar ise, verdiği sözleşmenin karşı tarafında kalır.
- Cayma parasını alan kişi, sözleşmeden cayar ise, aldığı iki katını iade etmek zorunda kalır.
- Asıl sözleşmeden ayrı bir sözleşme ile de verilebilir. Bu halde, asıl sözleşmenin şekline tabidir.
- Asıl sözleşme herhangi bir sebepten dolayı geçersiz olur ise, cayma parası, sebepsiz zenginleşme hükümlerine göre geri istenebilir.

Tüm bu bilgiler ışığında, **C seçeneğindeki ifadenin aksine, cayma hakkı yalnızca cayma parasını veren kişiye değil ve fakat sözleşmenin her iki tarafına sözleşmeden cayma hakkı tanır**.

CEVAP: C

3. Kanun, sözleşme veya işin niteliği engel olmadıkça alacaklı, borçlunun rızasını aramaksızın alacağını üçüncü bir kişiye devredebilir. Mezkûr alacağın devri için yapılan sözleşmeye **alacağın devri sözleşmesi** adı verilir. Mezkûr sözleşmenin özellikleri şunlardır:

- Borçlunun rızası gerekmez.
- Alacağın devrinin borçluya bildirilmesi gerekir. Aksi halde borçlu, iyi niyetli olarak önceki alacaklıya yapacağı ifa ile borcundan kurtulur.
- Tasarruf işlemidir.
- Adi yazılı şekle tabidir.
- Muacceliyet şartı aranmaz.
- Alacaklı taraf değil ve fakat alacaklı sıfatı değişir.

CEVAP: B

4. Zamanaşımı, borcu sona erdirmez ve fakat **eksik borç haline getirir**. Zamanaşımı, **kesin defi teşkil ettiğinden** taraflarca ileri sürülmesi gerekir. Aksi halde **hâkim veya icra müdürü, resen dikkate alamaz**. İş bu sebeple, bir alacak zamanlaşımına uğramış olsa dahi, **mezkûr borç için dava açabilir veya takip yapılabilir**. **Asıl alacak zamanlaşımına uğrar ise, faiz gibi ferî haklar da zamanlaşımına uğrar**. Bununla beraber, **zamanlaşımı hakkında önceden feragat edilemez**. Zamanlaşımı belirli hallerde kesilir. **Zamanlaşımının kesilmesi halinde ise, yeni işleyecek süre bir öncekinin aynısıdır**. Örneğin, 5 yıllık zamanlaşımı kesilir ise,

yeni işleyecek zamanlaşımı süresi de 5 yıl olur. **Ancak borç bir senetle ikrar edilmiş veya bir mahkeme kararına bağlanmış yahut bir hakem kararına bağlanmış ise yeni işleyecek süre her zaman 10 yıldır**. Zamanlaşımını, **müteselsil borçlulardan birine karşı kesilir ise, diğerleri için de kesilmiş sayılır**. **Yine asıl alacak için zamanlaşımı kesilir ise, kefil için de zamanlaşımı kesilir**. Zamanlaşımını kesen sebepler şunlardır:

- Borcun ikrarı
- Borcun kısmi ifası
- Borç için rehin gösterilmesi
- Borç için kefil gösterilmesi
- Alacaklının mahkemeye başvurması
- Alacaklının hakeme başvurması
- Alacaklının icra takibine başvurması
- Alacaklının iflas masasına başvurması

Tüm bu bilgiler ışığında, **C seçeneğindeki ifadenin aksine, zamanlaşımından önceden feragat edilemez**.

CEVAP: C

5. Taraflar, irade serbestliği ilkesi gereğince, edimin ifa yerini serbestçe belirleyebilir. Ancak taraflar böyle bir belirleme yapmaz ise, tamamlayıcı hukuk kuralları devreye girer. Buna göre, taraflar mezkûr bir belirleme yapmaz ise;

- **Para borcunda**, ifa yeri ödeme zamanındaki alacaklının yerleşim yeridir(I. öncül yanlıştır).
- **Parça borcunda**, ifa yeri sözleşmenin kurulduğu sırada sözleşme konusunun bulunduğu yerdir(II. öncül doğrudur).
- **Diğer borçlarda ise**, ifa yeri borcun doğduğu sıradaki borçlunun yerleşim yeridir(III. öncül yanlıştır).

CEVAP: B

6. Hukuka aykırı bir eylem ile bir başkasına kusurlu bir şekilde zarar veren kişi, haksız fiil hükümlerine göre sorumlu olur. Haksız fiil sonucu ortaya çıkan zararlardan biri de maddi ve manevi zarardır. Maddi zarar, kişinin mal varlığında meydana gelen zararken(örneğin, aracının camının kırılması), manevi zarar ise kişilik haklarının ihlali sonucunda meydana gelen zarardır(örneğin, kişinin hakarete uğraması). Haksız fiil sonucu kişinin, bedensel zararı veya ölüm zararı meydana gelebilir:

- **Bedensel zarar halinde istenebilecek zarar kalemleri**
 - ✓ Tedavi giderleri
 - ✓ Kazanç kaybı
 - ✓ Ekonomik geleceğin sarsılması

- ✓ Çalışma gücünün azalmasından veya tamamen ortadan kalkmasından doğan zararlar

• **Ölüm zararı halinde istenebilecek zarar kalemleri**

- ✓ Cenaze giderleri
- ✓ Destek kaybı
- ✓ Kişi hemen ölmemiş ise tedavi giderleri
- ✓ Kişi hemen ölmemiş ise çalışma gücünün azalmasından veya tamamen ortadan kalkmasından doğan zararlar

Tüm bu bilgiler ışığında, **C seçeneğindeki destek kaybından doğan zararlar, ölüm zararlarıdır.**

CEVAP: C

7. Bir borçlunun zamanında ve edimine uygun bir ifa önerisini, haklı bir sebep olmaksızın kabul etmeyen veya ifa için gerekli hazırlık hareketlerini yapmayan alacaklı, temerrüde düşer. Buna alacaklının temerrüdü adı verilir. **Alacaklı temerrüdü için, alacaklının kusuru aranmaz.** Bu sebeple borçlu, seçimlik haklarını kullanmak için, alacaklının kusurlu olmasına ihtiyaç duymaz. **Yine alacaklı temerrüdü sürekli değildir,** alacaklı ifayı kabul eder veya gerekli hazırlık hareketlerini yerine getirir ise, temerrüt hali ortadan kalkar. Alacaklı temerrüdünün genel ve özel sonuçları şunlardır:

• **Genel sonuçlar**

- ✓ Alacak hakkı ortadan kalmaz.
- ✓ İfa yarar ve hasarı alacaklıya geçer
- ✓ Alacaklı, borçluya ödemelik defa ileri süremez.
- ✓ Borçlu mütemerit olmaz.
- ✓ Müteselsel bir borç ilişkisinde, borçlulardan birine karşı temerrüde düşen alacaklı, diğerlerine karşı da temerrüde düşmüş olur.

• **Özel sonuçlar**

- ✓ Yapma borcunda, borçlu sözleşmeden döner.
- ✓ Verme borcunda, borçlu tevdi ile borcundan kurtulabilir. Tevdi yerini, kural olarak ifa yerindeki Sulh Hukuk Hâkimi belirler.

Tüm bu bilgiler ışığında, **A seçeneği,** ifa yarar ve hasarının alacaklıya geçmesinden, **C seçeneği,** alacaklı temerrüdünün alacak hakkını ortadan kaldırmamasından, **D seçeneği,** alacaklının temerrüdü halinde borçluya karşı ödemelik defa ileri sürememesinden ve **E seçeneği ise,** alacaklı temerrüdünde kusur aranmamasından dolayı

yanlıştır.

CEVAP: B

8. **Adli para cezası, beş günden az** ve kanunda aksine hüküm bulunmayan hallerde **yediyüzotuz** günden fazla olmamak üzere belirlenen tam gün sayısının, bir gün karşılığı olarak takdir edilen miktar ile çarpılması suretiyle hesaplanan meblağın hükümlü tarafından Devlet Hazinesine ödenmesinden ibarettir.

En az yirmi ve en fazla yüz Türk Lirası olan bir gün karşılığı adli para cezasının miktarı, kişinin ekonomik ve diğer şahsi halleri göz önünde bulundurularak takdir edilir. Kararda, adli para cezasının belirlenmesinde esas alınan tam gün sayısı ile bir gün karşılığı olarak takdir edilen miktar ayrı ayrı gösterilir.

Hakim, ekonomik ve şahsi hallerini göz önünde bulundurarak, kişiye adli para cezasını ödemesi için hükmün kesinleşme tarihinden itibaren bir yıldan fazla olmamak üzere mehil verebileceği gibi, bu cezanın belirli taksitler halinde ödenmesine de karar verebilir. Taksit süresi iki yılı geçemez ve taksit miktarı dörtten az olamaz. Kararda, taksitlerden birinin zamanında ödenmemesi halinde geri kalan kısmın tamamının tahsil edileceği ve ödenmeyen adli para cezasının hapse çevrileceği belirtilir.

TCK md 49 kapsamında; "Sürelî hapis cezası, kanunda aksi belirtilmeyen hallerde bir aydan az, yirmi yıldan fazla olamaz. Hükmedilen bir yıl veya daha az sürelî hapis cezası, kısa sürelî hapis cezasıdır." ifadesiyle kısa sürelî hapis cezasının tanımı verilmiştir. TCK md 50 kapsamında kısa sürelî hapis cezaları seçenek yaptırımı olarak adli para cezasına çevrilebilir. Bu bağlamda A, B ve E şıkları doğrudur.

TCK md 50/4 kapsamında; "Taksirli suçlardan dolayı hükmolunan hapis cezası uzun sürelî de olsa; bu ceza, diğer koşulların varlığı halinde, birinci fıkranın (a) bendine göre adli para cezasına çevrilebilir. Ancak, bu hüküm, bilinçli taksir halinde uygulanmaz." Taksirli işlenen suçlar uzun sürelî hapis cezası da olsa bilinçli taksirle işlemediği sürece adli para cezasına çevrilebilir. Bu bağlamda C şıkkı da doğrudur.

TCK 50/2 kapsamında; "Suç tanımında hapis cezası ile adli para cezasının seçenek olarak öngörüldüğü hallerde, hapis cezasına hükmedilmişse; bu ceza artık adli para cezasına çevrilmez." Suç tanımında 2 yaptırım cezasının seçenek olarak öngörüldüğü durumlarda, mahkeme hapis cezasına hükmetmişse bu ceza artık adli para cezasına çevrilemez.

CEVAP: D

9. 5237 sayılı Türk Ceza Kanunu'muz madde 44 'de; "İşlediği bir fiil ile birden fazla farklı suçun oluşmasına sebebiyet veren kişi, bunlardan en ağır cezayı gerektiren suçtan dolayı cezalandırılır." şeklinde fikri içtima kurumunu tanımlar. Ruhsatsız silah taşıyarak kasten öldürme suçunu icra eden Ahmet, daha ağır ceza olan kasten öldürmeden dolayı cezalandırılacaktır.

CEVAP: C

10. Türk Ceza Kanunu'muz madde 51'de Hapis cezasının ertelenmesine yer vermiştir. İşlediği suçtan dolayı iki yıl veya daha az süreyle hapis cezasına mahkûm edilen kişinin cezası ertelenebilir. Bu sürenin üst sınırı, fiili işlediği sırada onsekiz yaşını doldurmamış veya altmışbeş yaşını bitirmiş olan kişiler bakımından üç yıldır. Ancak cezanın ertelenebilmesi için bazı şartların bir arada gerçekleşmesi gerekir:

- Hükmedilen ceza miktarının erteleme kurumu için uygun olması şarttır.
- Daha önce kasıtlı bir suçtan dolayı üç aydan fazla hapis cezasına mahkûm edilmemiş olması,
- Suçu işledikten sonra yargılama sürecinde gösterdiği pişmanlık dolayısıyla tekrar suç işlemeyeceği konusunda mahkemede bir kanaatin oluşması gerekir. Cezası ertelenen hükümlü hakkında, bir yıldan az, üç yıldan fazla olmamak üzere, bir denetim süresi belirlenir. Bu sürenin alt sınırı, mahkûm olunan ceza süresinden az olamaz. D şıkkındaki ifade yanlıştır. Daha önce kasıtlı bir suçtan dolayı 1 ay değil 3 aydan fazla hapis cezasına mahkûm olmaması şartı bulunur.

CEVAP: D

11. 5237 sayılı Türk Ceza Kanunumuz 4. Bölümünde "Dava ve Cezanın Düşürülmesi" başlığına yer vermiştir. Açılmış olan ceza davası bakımından 5237 sayılı TCK'da yer alan düşme sebepleri şunlardır:

- Genel Af (Dikkat edin genel af, özel af kamu davasını düşürmez.)
 - Dava Zamanaşımı
 - Saniğin Ölümü
 - Şikayetten Vazgeçme
 - Önödeme
 - Uzlaşmadır
- Saniğin akıl hastası olması kamu davasının düşürülmesine sebebiyet vermez. Akıl hastalığının olup olmadığı ceza muhakemesinin bir koşuludur. Suç

teşkil eden bir fiil işleyen kişinin "algılama" ve "irade" yeteneklerinden birinin bulunmaması veya bu yeteneklerde azalma olması halinde, bu kişinin cezai ehliyetinin tam olmadığı kabul edilir. Akıl hastalığı veya zayıflığı, kusur yeteneğini ortadan kaldıran veya zayıflatan sebeplerdendir.

CEVAP: A

12. Suçun oluşması kastın varlığına bağlıdır. Kast, suçun kanuni tanımındaki unsurların bilerek ve istenerek gerçekleştirilmesidir.

Doğrudan kast; bilerek ve isteyerek suçun kanuni tanımındaki fiilin işlenmesidir. Doğrudan kast, kastın temel şeklidir. Doğrudan kast, failin kanunda suç olarak tanımlanan bir fiili yaptığını "**bilmesi**" ve bu fiili "**istemmesi**" ile vücut bulur. Fail, suç teşkil eden fiilin gerçekleşmesine yönelik bir iradeye sahiptir.

Olası kast; suçun kanuni tanımındaki fiilin gerçekleşebileceğinin mümkün veya muhtemel bir şekilde "öngörülmesine" rağmen, sonucun meydana gelmesinin göze alınması, adeta "olursa olsun" biçimindeki bir düşünceyle fiilin işlenmesidir. Örneğin, toplantı halinde olan insanlara ateş eden fail, toplantının kalabalık olması nedeniyle öldürmek istediği kişi dışında başka kimselerin de zarar görebileceğini düşünmelidir. Tercih etmese, istemese bile başkalarının da zarar görmesi mümkün veya muhtemel olmasına rağmen, bunu göze alarak kırıathanede bir kişiyi öldürmeye çalışırken mermilerin sekmesi sonucu başkalarını da yaralayan fail, olası kast ile yaralama suçundan sorumludur.

Basit taksir; failin öngörülebilir bir neticeyi "öngörmeyerek" dikkat ve özen yükümlülüğüne aykırı bir hareketle fiili işlenmesidir. Diğer ismi bilinçsiz taksir. Örneğin, gerekli iş güvenliği önlemlerini almayarak işçi çalıştıran işveren, iş kazası neticesinde yaralanmaya neden olursa basit taksirle insan yaralama suçu işlemiş olur.

Bilinçli taksir; failin "öngördüğü" neticeyi istememesine rağmen, kural ihlali yaparak veya şans, kişisel yetenek vb. etkenlere güvenerek hareket etmesi ile fiili işlenmesidir. Örneğin, şoförlüğüne fazla güvenen sürücü sollama yasağı bulunan bir yolda sollama yaparak ölüme neden olan kişi bilinçli taksirle ölüme neden olma suçu nedeniyle cezalandırılır.

Özel Kast: Kanuna göre bu suçun işlenmiş sayılabilmesi için fiilin bilinmesinin ve istenmesinin yeterli olmadığı aynı zamanda failde bu suç için özel bir amacın arandığı durumlardaki kast çeşididir.

Somut olayımıza göre fail gerçekleştirmek istediği sonuca zorunlu olarak bağlı bulunan sonuçlar öngördüğü durumlarda, kastı bu sonuçlar bakımından doğrudan kasttır. Somut olayımızda Ali bu

bomba düzeneğini koyarak diğer yolcuların doğrudan kastıyla ölümlerinden sorumludur. Bomba düzeneğinin infilak etmesi, Ayşe dışındaki 2 çocuk, otobüsün muavini ve yaşlı kadının ölümüyle zorunlu olarak bağlıdır.

CEVAP: B

13. 5237 sayılı Türk Ceza Kanunumuz madde 23'te yer alan neticesi sebebiyle ağırlaşmış suç kavramı, ceza kanununa göre suç teşkil eden bir fiilin kastedilenden daha ağır veya başka bir netice meydana getirmesiyle oluşmaktadır .5237 sayılı TCK'ya göre failin kastı temel suç gerçekleştirilmeyle yönelik olsa bile, fail, meydana gelen daha ağır veya başka neticeye göre cezalandırılmalıdır. Bir fiilin, kastedilenden daha ağır veya başka bir neticenin oluşumuna sebebiyet vermesi halinde, kişinin bundan dolayı sorumlu tutulabilmesi için bu netice bakımından en azından taksirle hareket etmesi gerekir. Neticesi sebebiyle ağırlaşmış suçlar, failin kastedtiği suçun vücut bulması için yeterli olanın ötesinde bir zarar veya tehlikenin gerçekleştiği suçlardır. Neticesi sebebiyle ağırlaşmış suçlarda, teşebbüs söz konusu olamaz

Neticesi sebebiyle ağırlaşmış yaralama suçu, mağdura karşı işlenen fiilin mağdurun vücudunda kalıcı etkiler bırakması halinde söz konusu olur. Neticesi sebebiyle ağırlaşmış yaralama suçu, mağdurun vücudunda bıraktığı kalıcı etkilere göre iki grup halinde değerlendirilmektedir.

Aşağıdaki hallerde, yani kasten yaralama suçu neticesinde;

- Mağdurun duyularından veya organlarından birinin işlevi sürekli zayıflarsa,
- Mağdurun konuşmasında sürekli zorluğa yol açacak bir durum meydana gelirse,
- Mağdurun yüzünde sabit iz oluşursa,
- Mağdurun yaşamını tehlikeye sokan bir durum meydana gelirse,
- Hamile bir kadına karşı işlenip çocuğun vaktinden önce doğumuna neden olunursa

Türk Ceza Kanunu madde 86'ya göre belirlenen hapis cezası bir kat arttırılır. Ancak, suçun TCK md.86/1-2'ye uygun hareketlerle işlenmesi halinde, yani temel suç kastının basit yaralamaya yönelik olması halinde neticesi sebebiyle ağırlaşmış yaralama suçunun cezası 3 yıldan, TCK md.86/3'e uygun hareketlerle yani temel suç kastının nitelikli yaralamaya yönelik olması halinde neticesi sebebiyle ağırlaşmış yaralama suçunun cezası 5 yıldan az olamaz (TCK 87/1).

Aşağıdaki hallerde de, yani kasten yaralama suçu neticesinde;

- Mağdurun iyileşmesi olanağı bulunmayan bir hastalığa veya bitkisel hayata girmesine neden olunursa,
- Mağdurun duyularından veya organlarından birinin sürekli işlevini yitirmesine neden olunursa,
- Mağdurun yüzünün sürekli değişikliğine neden olunmuşsa,
- Hamile bir kadına karşı işlenip çocuğun düşmesine neden olunmuşsa,
- Mağdurun konuşma veya çocuk yapma yeteneklerinin kaybolmasına neden olunursa verilecek ceza 2 kat arttırılarak verilir.

CEVAP: B

14. Devlet memurları, yürütmekte oldukları görevler bakımından amir konumunda iseler, çalışmakta oldukları kurumlarda kanun, tüzük ve yönetmeliklerle belirlenmiş kendisine atfedilen görevleri eksiksiz ve zamanında hem yapmak hem de yaptırmak ile sorumludurlar. Burada yaptırmak ile sorumluluk şu şekilde izah edilebilir, idari kurum amirleri kendilerine atfedilen görevleri yerine getirirken amiri buldukları kurum memurlarına emir verebilmektedirler. Ancak bu hiyerarşik düzen içerisinde amir kesinlikle konusu ve içeriği suç teşkil eden bir emir veremez. Bu emir verilmesi halinde konusu suç teşkil eden emri icra eden ve bu emri veren birlikte bu sorumluluktan dolayı TCK hükümleri gereği yargılanır.

5237 sayılı Türk Ceza Kanunumuz madde 24 kapsamında; **Ceza sorumluluğunu kaldıran veya azaltan nedenler Obaşlığı altında Kanunun hükmü ve amirinin emri ile ilgili ifadelerle yer vermiştir. Buna göre;**

- Kanunun hükmünü yerine getiren kimseye ceza verilmez.
- Yetkili bir merciden verilip, yerine getirilmesi görev gereği zorunlu olan bir emri uygulayan sorumlu olmaz.
- Konusu suç teşkil eden emir hiçbir surette yerine getirilemez. Aksi takdirde yerine getiren ile emri veren sorumlu olur.
- Emrin, hukuka uygunluğunun denetlenmesinin kanun tarafından engellendiği hallerde, yerine getirilmesinden emri veren sorumlu olur.

CEVAP: A

15. Vergiye ilişkin işlemlerde tebliğe ilişkin usuller 213 sayılı Vergi Usul Kanunu'nda belirtilmiştir. Fakat bu husus, vergisel davalar için geçerli değildir. Açılan bir vergi davasında tebliğler Tebligat Kanunu'na göre yapılır.

CEVAP: C

16. Vergilendirme sürecinin sebebi vergiyi doğuran olaydır. Vergiyi doğuran olayın gerçekleşmesi ile vergilendirme süreci başlar. Vergilendirme süreci tarh-tebliğ-tahakkuk-tahsil sırası ile gerçekleşir. Vergilendirme sürecine baktığımızda tahakkuk işleminin sebep unsurunun da tarh işlemi olduğunu, tahsil işlemlerinin sebep unsurunun da tahakkuk işlemi olduğunu görürüz.

CEVAP: A

17. Birinci ve ikinci sınıf tüccarlar ile kazancı basit usulde tespit edilenler ve defter tutmak mecburiyetinde olan çiftçiler gerçek usulde vergiye tabi olmayan çiftçilerden satın aldıkları malların bedelini ödedikleri sırada müstahsil makbuzu düzenlemeye mecburdur. Çiftçiden malın satın alan tarafından düzenlenmesinin nedeni gerçek usulde vergilendirilmeyen çiftçinin belge düzenleme ve verme yükümlülüğünün bulunmamasından kaynaklanmaktadır.

CEVAP: C

18. Zor durumda bulunmaları hasebiyle vergi işlerine yönelik ödevleri süresi içinde yerine getiremeyecek olanlara, kanunî sürenin bir katını, kanunî sürenin bir aydan az olması hâlinde bir ayı geçmemek üzere, Hazine ve Maliye Bakanlığınca münasip bir mühlet verilebilir.

Vergi Usul Kanunu'na göre zor durumda bulunması sebebiyle mükellefe mühlet verilebilmesi için gerekli şartlar şunlardır: (VUK 17.md.)

- Mühlet isteyen sürenin bitmesinden evvel yazı ile istemde bulunmalıdır.
- İstemde gösterilen mazeret, mühlet verecek makam tarafından kabule layık görülmelidir.
- Mühletin verilmesi hâlinde verginin alınması tehlikeye girmemelidir.

Dolayısıyla, zor durumda bulunma halinde kanuni süreler uzar, bu durumun zamanaşımı sürelerine ve yargısal sürelere bir etkisi yoktur.

CEVAP: B

19. İhbar veya incelemeler dolayısıyla, bir mükellefin vergi kaçırdığına dalalet eden emareler bulunursa, bu mükellef hakkında veya kaçakçılıkla ilgisi görülen diğer şahıslar nezdinde ve bunların üzerinde arama yapılabilir. Aramanın yapılabilmesi için; vergi incelemesi yapmaya yetkili olanların gerekli görmesi hâlinde gerekçeli bir yazı ile arama kararı vermeye yetkili sulh ceza hâkimliğinden bunu istemesi ve sulh ceza hâkimliğinin istenilen yerlerde arama yapılmasına karar vermesi şarttır. İhbar üzerine yapılan aramada ihbar sabit olmazsa, nezdinde arama yapılan kimse muhbirin adının bildirilmesini isteyebilir, bu takdirde vergi dairesi muhbirin adını bildirmeye mecburdur. (VUK 142.md.)

Defter ve belgelerin muhafaza altına alınmış olması, süresi gelen vergi beyannamelerinin verilmesi ödevini kaldırmaz. Ancak, defter ve belgelerin muhafaza altına alındığı tarihten vergi beyannamesinin verileceği tarihe kadar olan süre bir aydan az ise beyanname verme süresi kendiliğinden bir ay uzar. (VUK 144.md.)

Defter ve vesikaların incelenmesi sırasında kanuna aykırı görülen olaylar ve hesap durumları tutanakla tespit olunur. Mükellef bu tutanakları imzadan çekindiği takdirde, hesap durumlarını içeren defter ve vesikalar aramanın konusu ile ilgili vergi ve cezalar kesinleşinceye kadar mükellefe geri verilmez. İlgililer tutanaklara diledikleri itiraz ve mülahazaları kaydedebilirler. İlgililer bu tutanakları her zaman imzalayarak defter ve vesikalarını geri alabilirler. Ancak, bu defter ve vesikaların suç delili teşkil etmemesi şarttır. (VUK 145.md.)

CEVAP: C

20. 28/11/2017 tarihli kanun değişikliği ile bilinen adresler olarak şunlar ifade edilmiştir:

1. Mükellef tarafından işe başlamada veya adres değişikliğinde bildirilen işyeri adresleri,
2. Yoklama fişinde veya ilgilinin imzası bulunmak şartıyla yetkili memurlar tarafından bir tutanakla tespit edilen işyeri adresleri,
3. Adres kayıt sisteminde bulunan yerleşim yeri adresi.

İşi bırakmada bildirilen adres ile mahkemelere sunulan dilekçelerde belirtilen adresler bilinen adres olmaktan çıkarılmıştır.

CEVAP: B

21. Vergi suçu, hapis cezası gerektiren eylemler olup vergi hukukunda bunlar kaçakçılık, kaçakçılığa iştirak, vergi mahremiyetinin ihlali ve mükellefin özel işlemlerini yapma suçlarıdır. Vergi ziyana yani

MÜESSİR DENEMELERİ

MÜESSİR DENEMELERİ

kaybına neden olma ise tek başına hapis cezasını gerektiren bir suç olmayıp vergi ziyai cezası kesilmesini gerektiren bir kabahattir.

CEVAP: A

22. Defter ve kayıtlarda hesap ve muhasebe hileleri yapılması kaçakçılık suçu fiilidir ve yaptırımı hapis cezasıdır. Eğer bu fiil ile vergi ziyai na sebebiyet verilmişse vergi ziyai cezası da kesilir. Belge düzenleme ödevine uyulmaması, Hazine ve Maliye Bakanlığınca tutulma ve günü gününe kaydedilme mecburiyeti olan defterlerin yoklama ve incelemeye yetkili olanlara istenildiğinde ibraz edilmemesi, Hazine ve Maliye Bakanlığının özel işaretli görevlisinin dur ikazına rağmen aracını durdurmamak, Matbaa işletmelerinin belge basımıyla ilgili bildirim görevini tamamen veya kısmen yerine getirmemesi filleri ise özel usulsüzlük cezasını gerektirir ve yaptırımı idari para cezasıdır.

CEVAP: A

23. Tarafların uzlaşması neticesinde tahakkuk ettirilen vergi ve cezalarının vadesinde ödenmemesi uzlaşmayı geçersiz kılmaz. Uzlaşılan vergi ve cezalar 6183 sayılı Amme Alacakları Hakkındaki Tahsil Usulü Hakkındaki Kanuna göre takip edilir.

CEVAP: E

24. Hata düzeltmede hatanın düzeltilebilmesi için zamanaşımı süresi 5 yıldır. Ancak, bazı hallerde 1 yıldan daha az süre kalmışsa hatanın düzeltilebilmesi için süre 1 yıl daha uzayabilir. Söz konusu haller ve sürenin uzamaya başlayacağı tarihler şöyledir:

- Zamanaşımı süresinin son yılı içinde tarh ve tebliğ edilen vergilerde hatanın yapıldığı tarihten itibaren
- İlan yolu ile tebliğ edilip vergi mahkemesinde dava konusu yapılmaksızın tahakkuk eden vergilerde mükellefe ödeme emrinin tebliğ edildiği tarihten itibaren
- İhbarname ve ödeme emri ilan yoluyla tebliğ edilen vergilerde 6183 sayılı Kanuna göre hacizin yapıldığı tarihten itibaren 1 yıl daha hatanın düzeltilmesi istenebilir.

Olayda, zamanaşımı süresinin son yılı içinde tarh ve tebliğ edilen bir vergi söz konusudur. Bu durumda, tarhiyatta hata yapıldığı iddia ediliyorsa hatanın yapıldığı tarihten, yani tarhiyat tarihinden itibaren

1 yıl daha süre uzayacaktır. Bu durumda, düzeltme başvurusu için son tarih 1.6.2024 olacaktır.

CEVAP: D

25. Vergi dairesi, sadece tadilat ve takdir komisyonlarının tahmin ve takdir olunan matrahlarla karşı vergi mahkemesinde dava açabilir.

CEVAP: D

26. Verginin konusu vergiyi, verginin üzerine konulduğu, diğer bir ifadeyle vergiyi doğuran olayın oluşturduğu iktisadi unsurdur. Avukatlık ile uğraşan bir mükellef gelir vergisinin konusuna giren serbest meslek kazancı elde etmiştir. Gelir vergisinin konusuna giren bir kazanç elde etmiş olan bir mükellefe kurumlar vergisi tarhiyatı yapmak verginin konu unsuru yönünden yapılan işlemi hukuka aykırı hale getirecektir.

CEVAP: C

27. Veraset ve intikal vergisinde tahakkuk zamanaşımı, vergi alacağının doğduğu takvim yılını takip eden yılın başından itibaren başlamaz. Veraset ve İntikal Vergisi Kanununa göre tahakkuk zamanaşımı, intikal eden maldan vergi idaresinin haberdar olduğu takvim yılını takip eden yılın başından başlar.

CEVAP: C

28. Ücret, işverene tabi belirli bir işyerine bağlı olarak çalışanlara hizmet karşılığı verilen para ve ayınlar ile sağlanan ve para ile temsil edilebilen menfaatlardır.

Gelir Vergisi Kanunu'nun uygulanmasında, aşağıda yazılı ödemeler ücret sayılır. (GVK 61.md.)

- Gelir Vergisi Kanununun 23 üncü maddenin 11 numaralı bendine göre istisna dışında kalan emeklilik, maluliyet, dul ve yetim aylıkları
- Evvelce yapılmış veya gelecekte yapılacak hizmetler karşılığında verilen para ve ayınlarla sağlanan diğer menfaatler
- Türkiye Büyük Millet Meclisi, İl genel meclisi ve belediye meclisi üyeleri ile özel kanunlarına veya idari kararlara göre kurulan daimi veya geçici bütün komisyonların üyelerine ve yukarıda sayılanlara benzeyen diğer kimselere bu sıfatları dolayısıyla ödenen veya sağlanan para, ayın ve menfaatler

- • Yönetim ve denetim kurulları başkanı ve üyeleriyle tasfiye memurlarına bu sıfatları dolayısıyla ödenen veya sağlanan para, ayın ve menfaatler
- • Bilirkişilere, resmî arabuluculara, eksperlere, spor hakemlerine ve her türlü yarışma jürisi üyelerine ödenen veya sağlanan para, ayın ve menfaatler
- • Sporculara transfer ücreti veya sair adlarla yapılan ödemeler ve sağlanan menfaatler
- • Hizmet sözleşmesi sona erdikten sonra; karşılıklı sonlandırma sözleşmesi veya ikale sözleşmesi kapsamında ödenen tazminatlar, iş kaybı tazminatları, iş sonu tazminatları, iş güvencesi tazminatları gibi çeşitli adlar altında yapılan ödemeler ve yardımlar.

Buna göre, yönetim kurulu üyelerine şirket kârının dağıtılan paralar ücret olarak nitelendirilemez.

CEVAP: C

29. Seçeneklerde verilen tanımları kısaca açıklayacak olursak;

Vergi erozyonu: Vergi hâsılatının muafiyet ve istisnalara (vergi harcamaları) geniş bir şekilde yer verilmesinden ve vergi kaçakçılığı ile vergiden kaçınmanın artması gibi nedenlerle aşınmasıdır. Bu durumda muafiyet ve istisnalar gelişi güzel uygulanacak olursa hem vergilemenin genellik ilkesine ters düşülür hem de vergi hâsılatı aşınır.

Verginin gelir etkisi: Vergi yoluyla kişinin elinden bir miktar parasının alınması sonucunda, onun harcanabilir (kullanılabilir) gelir ve sermayesinin azalmasıdır. Böyle bir gelir azalması karşısında kişinin yeniden kuracağı ekonomik denge için daha çok çalışıp daha çok gelir elde etmek ve ödeyeceği vergi sonucunda yine eski gelirine veya daha fazlasına sahip olmak şeklinde bir tavır içine girmesidir. Yani kişinin vergi nedeniyle gelirinde meydana gelen azalışı telafi edebilmek için daha çok çalışmasıdır.

Verginin ikame etkisi: Vergi yoluyla kişinin elinden bir miktar parasının alınması sonucunda, onun harcanabilir (kullanılabilir) gelir ve sermayesinin azalmasıdır. Böyle bir gelir azalması karşısında kişinin yeniden kuracağı ekonomik denge için daha çok çalışıp daha çok gelir elde etmek düşüncesi yerine; daha az çalışıp daha çok boşa durmayı tercih etmesidir. Kişinin yine eski gelirine veya daha fazlasına sahip olmak şeklinde bir tavır içine girmemesidir. Yani kişinin çalışmak yerine, daha fazla vergi ödememek için çalışmamayı, boş zamanı tercih etmesidir.

Vergi takozu: Vergi ve vergi benzeri yükümlülüklerin (parafiskal yük) işveren üzerinde oluşturduğu mali yüklerdir.

Çifte (Mükerrer) vergileme: Bir mükelleften, aynı vergilendirme döneminde aynı vergi konusu üzerinden birden fazla vergi istenmesi ve alınmasıdır. Vergilemede şahsılık ve mülkîlik ilkelerinin aynı anda uygulanması çifte vergilemeye yol açar. Çifte vergilemeyi önleyen işlemlerin başında verginin mahsubu gelir. Uluslararası vergi anlaşmaları imzalanmasının nedeni çifte vergilendirmeyi önlemektir.

CEVAP: A

30. Dekot yani vergiden indirim usulü bir tarhiyat yöntemi değil, en az geçim indirimi uygulamalarından biridir. Ödeme gücüne ulaşma yolları arasındadır.

CEVAP: C

31. Reel harcamalar, doğrudan mal ve hizmet alımına yönelik harcamalardır. Reel harcamalar; cari harcamalar, yatırım harcamaları ve yatırım (kalkınma) carileri olmak üzere üçe ayrılır.

Sermaye Teşkilî Transfer Harcaması: Devletin özel kesime ait taşınır sermaye mallarını, daha önceki dönemlerde üretilmiş taşınmazları, bir yaşından büyük binaları ya da arsaları satın almak için yaptığı harcamalara sermaye teşkilî transfer harcamaları denir. Kamulaştırma giderleri bu kapsamda değerlendirilir. Transfer harcamalarının en önemli özelliklerinden biri de karşılıksız olmasıdır. Ancak sadece sermaye teşkilî transfer harcamaları karşılıklı transferdir. Çünkü devlet transfer karşılığında bina ve arazi gibi fiziki sermaye elde etmektedir. Diğer bütün transferler karşılıksız transfer kabul edilmektedir.

Dikkat edilecek olursa kamulaştırma giderleri reel harcama olarak değil, sermaye teşkilî transfer harcaması olarak düzenlenmiştir.

CEVAP: D

32. Monopol piyasasında monopolcü gücün de bulunmasını sağlayan Lerner Endeksi, talep esnekliğini de içerisinde barındırdığından burada kullanılabilir.

Bir firmanın, satış fiyatını maliyetlerin üzerinde belirleyebilmesi olarak tanımlanan monopol gücü "Lerner Endeksi" ile ölçülür.

Lerner Endeksi formülü şöyledir.

$$L = \frac{P - MC}{P} = \frac{1}{|e|}$$

MÜESSİR DENEMELERİ

MÜESSİR DENEMELERİ

Kar maksimizasyonu sağlandığından $MR = MC$ olacağı unutulmadan, soruda verilenleri yerine koyarsak;

$$L = \frac{1000 - 400}{1000} = \frac{1}{1eI} = \frac{600}{1000} = 0,6$$

olarak elde edilir.

CEVAP: A

33. **Züppe (Snop) etkisi;** yüksek gelirli insanların bir tüketim ürününe olan taleplerinin düşük gelirli insanların talebine ters orantılı olmasıdır. Bu durum sıra dışı, pahalı ya da özel ürünlere sahip olmak isteğinden doğar. Bir ürün ne kadar az bulunuyorsa züppe değeri o kadar yükselir.

Veblen (gösteriş) etkisi; fiyat yükseldikçe kalitenin de yükseleceği inancından kaynaklanan etkidir.

Sürü (Bandwagon) etkisi; kişinin, çoğunluk görüşünü benimsemesi, başkaları tüketiyor diye aynı şeyleri tüketmeye yönelmesidir.

CEVAP: E

34. Bir firmanın yeni yatırım mı yoksa sadece yenileme mi yapması gerektiği kararının alınması konusunda Tobin tarafından geliştirilen Q teorisine göre, elde edilen Q değeri 1'den büyükse firma yatırım yapabilir. Bu durum aynı zamanda firmanın hisse senetlerinin değerinin de yükseleceği anlamına gelir.

Verilenler ile Q değerini hesaplayalım;

$Q = \text{Firmanın sermaye piyasası değeri değişimi} / \text{Yapılacak yatırımın maliyeti}$

$$Q = 1.000.000 / 1.100.000 = 0,90$$

Elde edilen Q değeri 1'den küçük olduğundan söz konusu yatırım yapılmamalıdır.

CEVAP: B

35. OECD ilk defa 1987 yılında "World Economic Outlook" ta ülkelerin makroekonomik performanslarını ekonomik büyüme, işsizlik, enflasyon ve cari açığın gayri safi yurt içi hasılaya oranının belli oranlarda ağırlıklarından oluşan bir endeks ile değerlendirmiştir. Daha sonraki yıllarda bu endekse kamu bütçe açığının gayri safi yurt içi hasılaya oranı da ilave edilmiş ve son yıllarda ülkelerin makroekonomik performansları bu endekse değerlendirilir olmuştur.

CEVAP: D